

**СПУТНИК
ПРОМЫСЛОВОГО
ОХОТНИКА**



ЗАГОТИЗДАТ

1954







Спутник промыслового охотника



ИЗДАТЕЛЬСТВО
ТЕХНИЧЕСКОЙ И ЭКОНОМИЧЕСКОЙ ЛИТЕРАТУРЫ
ПО ВОПРОСАМ ЗАГОТОВОК
МОСКВА—1954

Под редакцией
лауреата Сталинской премии
проф. П. А. МАНТЕЙФЕЛЯ
и проф. Б. А. КУЗНЕЦОВА

ПРЕДИСЛОВИЕ

Пятилетний план развития СССР на 1951—1955 гг., основные задания которого сформулированы в директивах XIX съезда партии, и постановление сентябрьского Пленума Центрального Комитета Коммунистической партии Советского Союза «О мерах дальнейшего развития сельского хозяйства СССР» являются ярким воплощением требования основного экономического закона социализма.

Для претворения в жизнь директив XIX съезда партии об увеличении выпуска предметов массового потребления — продукции легкой и пищевой промышленности — потребуется огромное количество сырья. Сентябрьским Пленумом ЦК партии принята боевая программа создания в ближайшие два-три года обилия продуктов питания для населения и сырья для легкой и пищевой промышленности. Большую роль в снабжении предприятий легкой промышленности сырьем призвано сыграть сельское, а также охотничье хозяйство Советского Союза.

Огромные массы пушнины после переработки на меховых фабриках идут на удовлетворение потребностей населения нашей страны в теплой и красивой одежде.

Меха нужны и для обмундирования Советской Армии.

Часть заготавливаемой в стране пушнины Советский Союз продает за границу, увеличивая тем объем нашей внешней торговли, создавая большие возможности для приобретения в зарубежных странах нужного оборудования и материалов.

Охотничий промысел дает стране также большое количество мяса, дичи, кож и других ценных видов продуктов и сырья.

Во многих северных районах СССР охота служит основным источником существования местного населения.

Среди промысловиков немало опытных высококвалифицированных специалистов охотничьего дела, прекрасно знающих

жизнь и повадки охотничьих животных, полностью овладевших сложной техникой их добычи и первичной обработки шкур. В то же время армия охотников непрерывно пополняется молодыми неопытными промысловиками, еще не знающими всех тонкостей этого непростого дела. Каждый из них должен помнить, что человек, обзаведшийся ружьем, собакой и охотничьим снаряжением, еще далек от того, чтобы его можно было назвать охотником. Настоящий охотник должен знать зверей и птиц, их биологию, в частности поведение и следы жизнедеятельности, хорошо знать местную природу.

Охотник должен быть человеком любознательным, уметь развить в себе способность наблюдать и замечать множество деталей в поле, лесу, на болоте, уметь обобщать замеченное, быть следопытом в широком смысле этого слова. Ему надо обладать значительным запасом знаний о своем оружии, его свойствах и уметь искусно им пользоваться. Не меньше он должен знать о собаках — своих помощниках.

Инициатива и изобретательность двигают вперед всякое дело. Это полностью относится и к искусству охотников. Он не должен останавливаться на достигнутом, а продолжать совершенствовать старые способы охоты и искать новые.

Помочь начинающим охотникам овладеть необходимыми для успешного промысла знаниями — важная и благородная задача. Исчерпывающие ответы на все эти вопросы можно найти в технической литературе о промысле. Но для первоначального ознакомления начинающего охотника со сложным охотничьим делом значительную помощь может оказать предлагаемый вниманию читателей «Спутник промыслового охотника».

В основу материалов, помещенных в «Спутнике», положены принципы передовой мичуринской биологии, открывающей широкие возможности перестройки живой природы нашей страны в соответствии с новыми, возросшими требованиями социалистического хозяйства.

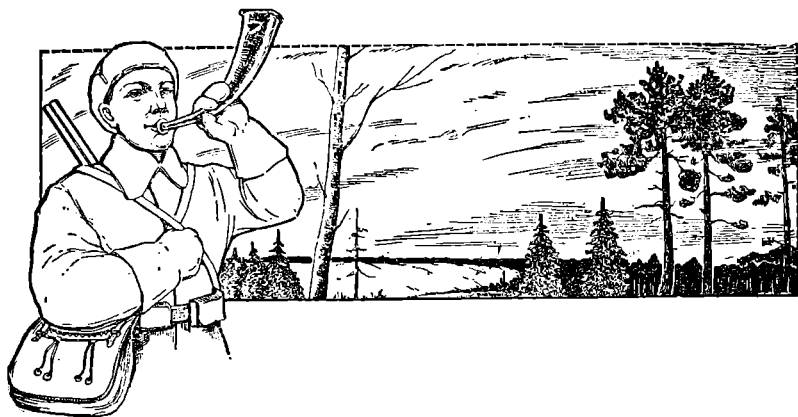

С. А. КАРАЕВ

РАЗВИТИЕ ОХОТНИЧЬЕГО ХОЗЯЙСТВА В СССР

Охота — древнейшая отрасль хозяйства. На территории СССР она возникла вместе с появлением здесь первых людей, т. е. много сот тысяч лет назад.

На длительном историческом пути своего развития охота претерпела большие изменения. В известной мере эти изменения были вызваны сменой природных условий — наступлением и отступлением ледника, изменением климата, растительного и животного мира, но главными, определяющими причинами изменений в охоте были социально-экономические условия. С изменением способов производства изменялись сущность, формы и общественно-экономическое значение охоты.

После победы Великой Октябрьской социалистической революции в нашей стране охотничье хозяйство, ставшее одной из важных отраслей народного хозяйства, ставит теперь своей задачей не только добычу диких зверей и птиц, но и плановое воспроизводство их.

Совсем другая картина была в царской России. Отсутствовала плановость в эксплуатации природных богатств, процветало хищническое истребление охотничьих животных.

Такое положение привело к почти полному истреблению ценных видов охотничьих зверей, например речного бобра, морской выдры (камчатский бобр), выхухоли, зубра, сайгака,

пятнистого оленя и некоторых других; значительно подорваны были запасы соболя, куницы, выдры, лося, изюбря.

Хищническое истребление охотничьих животных в царской России было неслучайным.

Такое же явление наблюдается и в других капиталистических странах. В США, например, почти полностью были истреблены в прериях бизоны, обитавшие здесь в несметном количестве.

Сокращение численности диких промысловых животных вследствие хищнического промысла на них, с одной стороны, и рост эксплуатации охотников, с другой, заставляли промысловиков в капиталистической царской России удлинять сроки охоты и добывать животных в такие периоды года, когда они дают малоценную продукцию.

Показателен в этом отношении был промысел песка. Шкурки синяка и крестоватика (от раннеосеннего и летнего боя) несмотря на то, что они расценивались примерно в 10 раз дешевле шкурок выходного песка, ежегодно поступали на ярмарки, причем количество их систематически возрастало. В закупках меховых торговых фирм в 1904—1909 гг. эти шкурки составляли 40% всех добытых шкурок песка.

Такое же положение наблюдалось и по многим другим видам пушнины.

Хищнический характер промысла при капитализме — неизбежное следствие анархии производства, порожденной частно-собственническими интересами.

Капиталисты не были заинтересованы во вложениях своего капитала в мероприятия по воспроизводству промысловой фауны.

В связи с этим при капитализме не только расхищались охотничьи богатства, но и ухудшались охотничьи угодья, сокращалась их площадь. Особенно сильно пострадали наиболее ценные охотничьи угодья — леса. Огромный ущерб лесному хозяйству, а следовательно, и охотничьему промыслу приносили лесные пожары.

Материальное положение промысловых охотников систематически ухудшалось.

Помещики и капиталисты запрещали крестьянам охотиться как на принадлежащих им, так и на казенных землях, которые они арендовали для спортивной охоты. Причем такие запретные площади из года в год увеличивались.

Кулаки и тайоны, владея в охотничье-промысловых районах основной массой орудий добычи, сдавали их в аренду маломумщим охотникам и за это брали себе львиную часть добытой продукции. Известно, например, что в районе Подкаменной Тунгуски у кулаков было до 20% пастей, до 30% плашек, в то время как в составе охотничьего населения эта группа составляла всего лишь 6—7%.

Излишние орудия кулаки сдавали в аренду бедняцким хозяйствам с условием уплаты трети, а иногда и половины добытой продукции.

На кабальных условиях арендовали охотники у кулаков ружья, собак, провиант и снаряжение, отдавая им значительную часть своей добычи.

Жестокоей эксплуатации подвергались охотники и со стороны скупщиков, которые, пользуясь нуждой крестьян, диктовали им кабальные условия.

В 1912 и 1913 гг. в Якутии скупщики платили в среднем за одну шкурку песца 10 руб., продавали эту шкурку на Якутской ярмарке в среднем по 32 руб., т. е. дороже в 3 с лишним раза.

На Югорском Шаре в 1909 г. ненцы продавали скупщикам шкурки белых песцов по 16 руб., голубых — по 25 руб., лисиц красных — по 12 руб. Скупщики продавали приезжим к ним из Ирбита, Тюмени, Перми и других городов купцам шкурки белого песца по 25 руб., голубого — по 40—50 руб., а лисицу красную — по 20—25 руб.

Одновременно скупщики продавали охотникам по высоким ценам продукты питания и предметы обихода, наживая на этом огромные барыши.

Торговцы пушниной прибегали и к прямому грабежу — обмеривали и обсчитывали охотников, обыгрывали в карты, спаивали водкой. На какой-нибудь яркий ситцевый платок, стоящий 30—40 коп., купец выменивал песца, расцениваемого на ярмарке 30—38 руб. За ярко раскрашенные нарты, цена которых не превышала 3—4 руб., торговцы брали 3—4 шкурки песца стоимостью 30—40 руб. каждая. Сплошь да рядом скупщики пушнины продавали жителям медные ложки, кольца, серьги за золотые, а изделия из белого металла за серебряные.

Несмотря на очень тяжелые условия охотничьего промысла в царской России, количество охотников-промысловиков увеличилось. Помещичья кабала, малоземелье и аграрное перена-

селение вынуждали крестьян искать заработков вне земледельческих хозяйств.

Рост количества охотников в густо населенных районах усиливал истребление охотничьих животных. В то же время многие районы Крайнего Севера слабо опромышлялись из-за отсутствия здесь необходимого количества охотников.

Следует отметить, что в России при общем росте количества охотников-промысловиков систематически снижалось количество охотников из числа малых национальностей. Северные народности вымирали, так как не могли вынести экономического и национального гнета царского режима.

Стихийный характер развития охотничьего хозяйства, хищнический промысел, жестокая эксплуатация промысловых охотников привели к деградации охотничьего промысла в России.

После Великой Октябрьской социалистической революции дикie звери и птицы перешли в общенародную (государственную) собственность. Добыча диких охотничьих животных регулируется государством. Организуя плановую добычу, государство сохраняет необходимое количество охотничьих животных для расширенного воспроизводства. С этой целью таких зверей, как соболь, куница, уссурийский енот, выхухоль и выдра, отлавливают только по специальным разрешениям — лицензиям. Лицензионная добыча обеспечивает получение строго определенного количества пушных шкурок, т. е. не допускает убоя зверей сверх установленного планом количества.

Размер добычи других пушных зверей определяется планами заготовок.

В интересах удовлетворения непрерывно растущих потребностей населения нашей страны заготовка пушнины с каждым годом возрастает.

Добыча многих ценных видов охотничьих животных повышается в плановом порядке путем развития промысла в районах, где он не производился или производился в недостаточных размерах.

С каждым годом увеличивается площадь, охваченная промыслом в отдаленных северных районах.

В тех случаях, когда имеющиеся запасы охотничьих животных не позволяют увеличивать добычу зверей, социалистическое государство принимает меры к изменению природных условий с тем, чтобы увеличить запасы зверей и расширить их добычу. Таким образом стихийное образование пушных бо-

гатств заменяется сознательной организацией воспроизводства охотничьих зверей и птиц.

За последние 20 лет проведено обогащение видового состава охотничьих животных во многих районах нашей страны. Достаточно сказать, что с целью обогащения местной фауны были произведены выпуски зверей более чем в 500 пунктах нашей страны (выпущено свыше 80 тыс. голов зверей). В результате этих работ значительно расширяются ареалы животных.

Ввезены и акклиматизированы ранее не обитавшие на территории СССР звери: ондатра, нутрия, американская норка, скунс и американский енот.

В широких масштабах проводятся мероприятия по повышению плотности заселения охотничьих угодий ценными промысловыми животными.

В тундрах Севера производится подкормка песцов мясом морских животных и рыбой. В ондатровых промысловых хозяйствах для улучшения кормовой базы в озера высевают и высаживают водяные и прибрежные растения, проводят истребление водяных крыс, которые конкурируют с ондатрой в питании. В некоторых местах для песцов устраивают искусственные норы и домики.

На проведение биотехнических мероприятий каждый год в нашей стране затрачиваются значительные средства.

Широкий размах работ по воспроизводству диких животных изменяет производственный облик охотничьего хозяйства. Охотничьи звери и птицы все больше становятся продуктом плодотворного труда человека.

Затраты на воспроизводство охотничье-промысловых животных приносят большой экономический эффект. Важнейший показатель этого — увеличение объема охотничьей продукции. В заготовках пушнины последних лет в Советском Союзе не менее 20% составляет стоимость шкурок акклиматизированных и реакклиматизированных пушных зверей.

Особенно значительны результаты биотехнических мероприятий в Казахской ССР, Курганской, Новосибирской, Омской и некоторых других областях. В этих областях стоимость ежегодно добываемых шкурок акклиматизированных и реакклиматизированных пушных зверей в настоящее время составляет около половины стоимости годовых пушных заготовок.

Перестройка охотничьего хозяйства на основе активного вмешательства в природу внесла существенные изменения в

экономику ряда районов. Например, в Мокроусовском районе Курганской области денежные доходы колхозов определяются в значительной части промыслом ондатры. В районах развитого ондатрового промысла денежные доходы колхозников-охотников в значительной степени зависят от добычи этого зверя.

В целях наиболее полного удовлетворения постоянно возрастающих потребностей населения проводится большая работа по улучшению качества продукции охотничьего промысла и прежде всего пушнины.

Организации, производящие заготовки пушнины, всячески поощряют охотников, сдающих высококачественную пушнину, и наоборот, за низкое качество шкурки производится скидка с заготовительной цены, а также накладываются меры административного взыскания.

Более 25 лет назад, как только государственные и кооперативные организации заняли господствующее положение в заготовках, советское государство ввело стандарты на пушнину. Стандарты определили требования к каждому виду пушнины, дали классификацию качества в зависимости от степени выраженности и наличия тех или иных важнейших свойств пушных шкурок.

Стандарты сыграли в прошлом и играют в настоящее время огромную роль в борьбе за повышение качества пушнины.

Политика заготовительных цен тоже имеет большое значение в борьбе за качество пушнины. Дифференцируя цены в зависимости от качества продукции, правительство СССР экономически воздействует как на охотников, так и на заготовительные организации, заставляя их заботиться о повышении качества продукции.

Повышению качества охотничьей продукции подчинено и такое мероприятие как установление сроков охоты.

Установление рациональных, научно обоснованных сроков охоты значительно повышает сортность пушнины, увеличивает удельный вес шкурок первых сортов за счет сокращения удельного веса пушнины низких сортов.

Значительно удалось повысить качество пушнины в результате снижения дефектов, возникающих при добыче и первичной обработке шкурки. Это стало возможным благодаря усовершенствованию орудий добычи охотничьих животных, а также повышению техники первичной обработки, хранения, упаковки и транспортирования сырья.

Обеспечив возможность получения пушнины, отвечающей требованиям стандарта, было запрещено заготовительным организациям принимать нестандартную пушнину, а охотникам добывать ее.

Борьба за качество ведется в плановом порядке. Планы заготовок пушнины предусматривают не только количество заготавливаемых шкурок, но и показатели их качества. Ежегодно требования к качеству продукции возрастают, и это находит отражение в плачах заготовок. Выполнение плана по качеству продукции так же обязательно, как и по количеству.

Наряду с мерами экономического и административного характера, направленными на повышение качества охотничьей продукции, проводятся мероприятия по повышению культурного и технического уровня охотников и работников заготовительных организаций: издание листовок и плакатов, агитирующих за лучшие способы охоты, правильную съемку шкурок, надлежащее хранение и транспортирование охотничьей продукции, слеты охотников, на которых промысловики обмениваются своим опытом, краткосрочные курсы по обучению охотников и т. д.

Величайшей силой в борьбе за повышение качества охотничьей продукции служит социалистическое соревнование работников охотничьего хозяйства.

Рациональное использование запасов охотничьих животных, обогащение фауны и повышение качества охотничьей продукции — таковы важнейшие характерные черты развития охотничьего хозяйства в СССР.

Значительным изменениям подверглись в СССР охотничьи угодья и коренным образом изменилось пользование ими. Охотничьи угодья в СССР составляют общенародную (государственную) собственность. Часть их в плановом порядке предоставляется для хозяйственного использования государственным и кооперативным организациям. Широкое распространение в охотничье-промысловых районах получила практика закрепления охотничьих угодий за заготовительными организациями и колхозами. Колхозам и заготовительным организациям угодья предоставляются бесплатно.

В тех случаях, когда земля и лес используются не только для охотничьих угодий, но и для других видов хозяйственной деятельности, советское государство изыскивает такие способы и формы ведения хозяйственной деятельности, при которых и

земля и лес улучшались бы и для целей охоты, и для других отраслей хозяйства.

Примером может служить практика заготовки леса в таежных районах. Расширение эксплуатации лесов способствовало здесь созданию разновозрастных и многоярусных насаждений, что обеспечило охотничьим животным разнообразие и увеличение кормов, а также улучшило им защитные и гнездовые условия.

Наглядным примером комплексного развития различных отраслей народного хозяйства на одной и той же территории служат работы по насаждению полезащитных лесных полос, строительству водоемов и прудов в степных и лесостепных районах Европейской части СССР.

Осуществление этих работ проводится с таким расчетом, чтобы наряду с главной, основной задачей — обеспечить постоянные и устойчивые урожаи сельскохозяйственных культур — способствовать развитию и других отраслей народного хозяйства, в том числе охотничьего промысла.

Мероприятия по улучшению охотничьих угодий повышают продуктивность последних.

Так, например, в ондатровых промхозах, где были проведены работы по устройству валов и искусственных хаток для ондатр, вырыты каналы для свободного передвижения зверька по озерам и т. п., продуктивность охотничьих угодий резко возросла.

В условиях социалистического планового хозяйства не существует противоречия между усовершенствованием техники добычи зверей и задачами сохранения и дальнейшего увеличения численности охотничьих животных. Это противоречие, характерное для капиталистических стран, в том числе и для царской России, полностью ликвидировано в Советской стране.

Повышение уловистости орудий добычи в СССР вполне согласуется с мероприятиями по расширенному воспроизводству охотничье-промысловых животных. Планируя размер заготовок пушнины и число охотников-промысловиков, необходимое на промысле, социалистическое государство имеет возможность организовать рациональное использование запасов охотничьих животных.

В СССР проведена огромная работа по усовершенствованию существующих и изобретению новых орудий добычи охотничьих животных. Вопросы развития техники охотничьего

промысла составляют очень важную часть научно-исследовательской работы специальных институтов, занимающихся разработкой вопросов охотничьего хозяйства. Все новейшие достижения и усовершенствования в технике добычи охотничьих животных внедряются в практику.

Усовершенствование техники добычи промысловых животных значительно облегчило труд охотников и повысило его производительность. Примерные подсчеты показывают, что производительность труда охотников-промысловиков в СССР по сравнению с дореволюционным временем выросла не менее чем на 35—40%.

Механизация охотничьего хозяйства в СССР охватывает не только процессы добычи диких охотничьих животных, но и процессы их воспроизводства.

Механизируется проведение биотехнических мероприятий, что дает возможность при одних и тех же затратах труда значительно увеличить объем работ. Механизация процессов воспроизводства охотничьих животных важна также и тем, что расширяются средства биотехнического воздействия на природные условия охотничьего хозяйства.

Значительно механизированы работы по улучшению охотничьих угодий. В ондатровых охотничьих промхозах Заготживсырье все в большем количестве используются такие механизмы, как моторная камышекосилка и цепнопильный плывучий канавокопатель. Применение моторной камышекосилки во много раз повысило производительность труда по прокосу троп в тростниковых зарослях и тем самым дало возможность значительно увеличить размеры работы, крайне важной для увеличения гнездопригодной площади ондатры. Применение канавокопателя позволило включить в хозяйственное использование большие сплавины (купаки, лабзы).

Вводится новая техника и в работы по учету запасов охотничье-промысловых животных. Учет запасов сайгаков, лося и ондатры начинает производиться путем аэросъемки. Учет с самолета дает возможность в относительно короткие сроки охватить большие площади охотничьих угодий, обеспечивает получение достоверных данных о запасах охотничьих животных и значительно снижает расходы по учетным работам.

В СССР охотничий промысел стал таким же почетным делом, как и любой вид труда. Охотники в СССР — полноправные члены социалистического общества, трудятся на себя и свою социалистическую родину. Это уже не прежние мелкие

товаропроизводители, а члены социалистических предприятий, активные строители коммунизма.

Немало работников охотничьего хозяйства за свой труд награждено высокими правительственными наградами и отмечено вниманием народа, доверившего им выполнение почетных и ответственных обязанностей на руководящей государственной работе в верховных советах Советского Союза, союзных и автономных республик и в других органах советского государства.

Подготовка кадров для промышленного охотничьего хозяйства осуществляется через систему ученичества. В планах хозяйственных организаций и колхозов, занимающихся промыслом, ежегодно устанавливаются задания по обучению молодежи промысловой охоте. Обучение производится опытными квалифицированными охотниками, к которым на период промысла прикрепляются молодые охотники.

В плановом порядке происходит подготовка специалистов средней и высшей квалификаций для охотничьего хозяйства. Ни в одном капиталистическом государстве нет и не было специальных учебных заведений, готовящих охотничьих техников и охотоведов высшей квалификации. Только в СССР созданы такие учебные заведения. Ведущее место в подготовке специалистов высшей квалификации для охотничьего хозяйства занимает Московский пушно-меховой институт Министерства культуры СССР.

В СССР развивается не только промысловая, но и спортивная охота. Спортивная охота в советском государстве коренным образом отличается от буржуазного спорта. Это роскошь, не бесполезная трата средств на прихоти эксплуататоров и тунеядцев, а один из видов физического воспитания советских граждан.

Охота как спорт имеет большое значение для обороны нашей страны. Она не только помогает человеку физически развиваться и закалять организм, но и способствует формированию у охотников ценных в военном отношении качеств: «Хороший охотник — готовый опытный разведчик, меткий стрелок, выносливый и способный в любых условиях переносить трудности походной жизни»¹.

Охотничье хозяйство в СССР развивается на основе

¹ К. Е. Ворошилов. Обращение к военным советам военных округов 28 сентября 1938 г.

циалистического расширенного воспроизводства. Вместо распыленного промысла, проводимого мелкими крестьянскими хозяйствами, в настоящее время в нашей стране создано крупное социалистическое охотничье хозяйство. Промысловая охота организуется у нас заготовительными организациями, колхозами и спортивными охотничьими хозяйствами.

Социалистическое охотничье хозяйство, как и любая другая отрасль народного хозяйства, развивается на научных основах. Потребности охотничьего промысла вызвали к жизни разнообразные отрасли науки, освещающие разные стороны развития социалистического охотничьего хозяйства. Общим для всех этих отраслей науки является их ясно выраженная целеустремленность обеспечить не «созерцательное» изучение природы, а активное вмешательство в природу и перестройку ее в интересах строительства коммунизма в нашей стране.

Существенными чертами и требованиями основного экономического закона социализма, как указал товарищ Сталин в своем гениальном труде «Экономические проблемы социализма в СССР», является обеспечение максимального удовлетворения постоянно растущих материальных и культурных потребностей всего общества путем непрерывного роста и совершенствования социалистического производства на базе высшей техники.

Систематически растет уровень народного потребления в СССР. После победоносного окончания Великой Отечественной войны значительно повысились средняя заработная плата рабочих и служащих и доходы колхозников. Значительно выросла и покупательная способность советского рубля. Шестикратное снижение цен на товары личного потребления, произведенное в последние годы, дало возможность советским гражданам покупать необходимые им товары в 2 раза дешевле, чем раньше.

Повышение уровня народного потребления и естественный рост населения в СССР требуют огромного и непрерывного расширения производства товаров личного потребления. В директивах XIX съезда Коммунистической партии Советского Союза по пятому пятилетнему плану предусмотрены значительный рост производства товаров широкого потребления и развитие в связи с этим легкой и пищевой промышленности и сельского хозяйства.

Потребность в продуктах охоты также будет возрастать. Это вытекает из того, что потребность народных масс Советского Союза будет развиваться в сторону расширения разно-

образия потребления и повышения удельного веса более полноценных и вкусных продуктов питания, лучшей, красивой, теплой одежды и т. п.

Рост народного потребления требует дальнейшего развития охотничьего хозяйства.

Необходимо увеличить заготовки охотничьей продукции и в особенности тех видов, которые другие отрасли народного хозяйства не производят или производят в ограниченных размерах, как-то: шкурок речных бобров, соболя, горностая, колонка, лисицы и тому подобных ценных видов пушнины.

Важно также развить производство гагачьего пуха и заготовки шкурок птиц для изготовления мехов.

Борьба за повышение качества остается важнейшей задачей дальнейшего развития охотничьего хозяйства. Следует отметить, что у нас еще и сейчас имеются немалые потери на качестве охотничьей продукции. Потери имеют место при добыче охотничьих животных иногда вследствие ранних или поздних сроков охоты, иногда от несовершенства орудий добычи или способов их применения, иногда от неправильной съемки шкурок и разделки тушек животных. Возникают потери при хранении и транспортировании охотничьей продукции.

Чем лучше продукция, тем она надежнее и дольше служит, тем полнее удовлетворяет потребности человека. Следовательно, улучшение качества охотничьей продукции равносильно увеличению ее добычи без дополнительного убоя диких охотничьих животных и связанных с этим дополнительных затрат труда, расходов боеприпасов и других материальных средств.

Не снимается и задача увеличения охотничьей продукции, которая должна решаться, как и раньше, на основе рационального использования запасов охотничье-промысловых животных.

Иначе стоит вопрос о промысле, вернее об истреблении животных — вредителей сельского хозяйства. Промысел этих видов должен развиваться так, чтобы можно было полностью их истребить.

В дальнейшем необходимо продолжать улучшать конструкцию орудий добычи, изобретать новые, которые по техническим и экономическим признакам были бы более совершенными образцами.

Особое внимание должно быть обращено на конструирование живоловушек, позволяющих вести селекционную работу с наиболее ценными дикими охотничьими животными.

На ближайший период остается актуальной задача повышения вооруженности охотников. Несмотря на рост вооруженности охотников, все еще имеется немало промысловиков, не имеющих огнестрельного оружия.

Развертывание биотехнических мероприятий должно в дальнейшем происходить на базе большей механизации производственных процессов, недостаточно оснащенных самоловами, и т. п.

В пятой пятилетке должно осуществляться дальнейшее организационно-хозяйственное укрепление существующих охотничье-промысловых предприятий. Особенно большой размах должно получить строительство колхозных охотничьих хозяйств и охотничьих промхозов как наиболее прогрессивных форм охотничьего хозяйства.

Строительство охотничьего хозяйства в период постепенного перехода от социализма к коммунизму будет проходить на основе дальнейшего развития социалистического соревнования — этой громадной движущей силы в деле развития и совершенствования нашего народного хозяйства, подъема производительности труда и укрепления обороны Советского Союза.



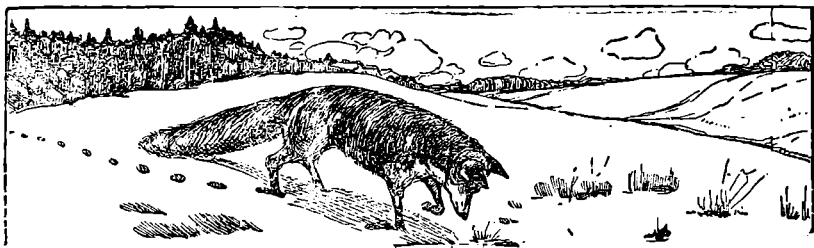

Проф. Б. А. КУЗНЕЦОВ

ОХОТНИЧЬЕ-ПРОМЫСЛОВЫЕ ЗВЕРИ

Среди неисчерпаемых и разнообразных природных богатств нашей великой родины видное место занимают запасы различных охотничье-промысловых животных. По богатству фауны наша страна не имеет себе равных. Более 100 видов промысловых зверей обитают на обширной территории Советского Союза.

Промыслом — добычей зверей с целью использования их для хозяйственных нужд — занимаются в нашей стране сотни тысяч промысловых охотников. У многих из них за плечами двадцатилетний-тридцатилетний опыт. Они глубоко изучили жизнь и повадки зверей, хорошо знают образ их жизни. Эти знания обеспечивают охотникам постоянную богатую добычу, так как успех в охотничьем деле так же, как и в других отраслях, основывается на знании. Это особенно хорошо известно молодым начинающим охотникам, которым приходится не раз упускать ценную добычу из-за неумения выследить зверя, незнания, как и где установить самолов.

Приводимые ниже краткие сведения о распространении и образе жизни различных охотничье-промысловых животных помогут начинающим охотникам восполнить этот пробел и быстрее овладеть техникой охотничьего промысла.

ОТРЯД ХИЩНЫХ ЖИВОТНЫХ

Семейство кунных

Соболь. Соболь (рис. 1, 1) относится к ценнейшим пушным зверям. Длина тела взрослого соболя колеблется от 38 до 56 см, самцы несколько крупнее самок. Длина хвоста (без концевых волос) меньше $\frac{1}{2}$ длины тела. Шкурка соболя покрыта исключительно густым, шелковистым, средней

высоты волосняным покровом, окраска которого колеблется от песчаножелтой до чернубурой. Хребет соболя обычно темнее боков; на горле выступает большое, не резко ограниченное светлое пятно либо небольшое оранжевое пятнышко. Голова светлее туловища.

Чем темнее соболь, тем дороже ценится его шкурка. Самые темные соболя добываются в горах Забайкалья и на юге Якутии. Самые светлые — на Урале, в низменных местах Западной Сибири и на Сахалине. Соболя, обитающие в горах, имеют более темную окраску, чем те, которые живут на равнинах.

Распространение. В XVII в. соболя встречались по всей таежной области нашей страны от Северной Двины и Белой до побережья Тихого океана; от Алтая, Саян, южного Забайкалья и Амура до границ тундры.

Хищнический промысел в XVIII—XIX вв. и в начале XX в. привел к полному истреблению или резкому сокращению численности соболей в ряде районов их распространения. Только после Великой Октябрьской социалистической революции благодаря специальным мерам, принятым советской властью, поголовье этого вида в СССР стало быстро возрастать. Соболь постепенно заселяет те районы, где он был истреблен.

В настоящее время соболя встречаются в верховьях Печоры, на северном Урале, в тайге Обской низменности, на Алтае, в Саянах, в Тувинской автономной области, по правобережью Енисея (от Красноярска до Игарки), в Прибайкалье, в Забайкалье (по Баргузинскому хребту, на р. Витиме и др.), в южной Якутии, в низовьях Лены (Жиганский район), в Уссурийско-Амурском крае, на о-ве Сахалине, на Камчатке и в некоторых других местах.

За пределами СССР соболя в небольшом количестве встречаются в северной Монголии и северной Манчжурии.

Места обитания. Соболя — типично таежные звери. Они селятся обычно в глухих местах высокоствольной тайги с обильным буреломом, зарослями кустов и обломками скал. Нередко их можно встретить среди гольцов, в чаще кедрового сланца. Особенно часто они держатся в верховьях горных речек, богатых кедром.

Образ жизни. Соболя ведут преимущественно оседлый образ жизни. Каждый зверек обычно имеет определенный район охоты. Зимой в спячку не ложатся, но в сильные морозы и метель редко выходят из убежища. Наибольшую жизнедеятельность большинство соболей проявляет утром и вечером, но некоторые соболя охотятся и ночью.

Соболя редко поднимаются в кроны деревьев, а держатся на земле, среди кустов, в буреломе, в зарослях сланца, среди россыпей и скал. Гнезда устраивают в дуплах поваленных деревьев, под скалой, между камнями осыпей, в корнях деревьев, а иногда и в неглубоких норах.

Размножение и соболей изучено проф. П. А. Мантейфелем, который установил, что спаривание соболей происходит обычно в июле, реже в конце июня или в начале августа. Беременность самки длится 260—270 (редко 252—294) дней. Сначала в течение 7 месяцев оплодотворенное яйцо находится в матке самки в состоянии покоя на самых ранних ступенях своего развития, и только в начале февраля начинается формирование из него зародыша.

В апреле или мае самки соболей приносят 2—5, редко 6 беспомощных, слепых, покрытых редкой белесой шерсткой детенышей. Глаза у них открываются через 34—36 дней. Самка кормит детенышей молоком около 2 месяцев. Уже в июле — начале августа молодые покидают мать и начи-

чают вести самостоятельную жизнь. В неволе самки впервые приносят детенышей обычно лишь в 3-летнем возрасте, и только как исключение некоторые дают приплод в возрасте 2 лет. В природе же, как доказал научный работник ВНИО В. Л. Залекер, самки соболей начинают приносить детенышей с 2-летнего возраста.

Питание. Основной пищей соболям служат мелкие грызуны — лесные полевки, мыши, бурундуки, в горах — сеноставки, реже белки и зайцы. Соболя ловят также мелких птиц, поедают их птенцов и яйца. Изредка добывают рябчиков, питаются также насекомыми и их личинками. Значительную часть пищи соболей составляют кедровые орешки и ягоды голубики, черники, рябины и др.

Линька. Волосняной покров у соболей линяет дважды в год. Весной густой и плотный зимний мех сменяется низким, грубым, редким летним темным волосом. Весенняя линька у соболей северных районов Сибири протекает обычно с начала апреля по июнь, а более южных областей — с марта до середины мая. Осенью пышный мех созревает обычно в начале ноября, а в северных районах — даже в конце октября.

Добыча соболей разрешается в ограниченном количестве только по особым разрешениям (лицензиям) и не во всех районах СССР.

В настоящее время соболей успешно разводят в неволе.

Куница лесная (мягкая). Лесная куница похожа на соболя, от которого отличается более длинным и пышным хвостом, менее шелковистым мехом, большим, резко ограниченным желтоватым или оранжевым пятном на груди, более острыми ушами и темной головой (рис. 1, 2).

Длина тела куниц 42—56 см, хвоста — 22—26 см (без концевых волос). Окраска зимнего меха изменяется от светлосерой до темнокаштановой.

Распространение. Встречаются лесные куницы по всей лесной и лесостепной полосе Европейской части СССР, в лесах Кавказа и в небольшом количестве в тайге Зауралья, на восток до р. Оби. Южная граница области распространения лесных куниц идет от Молдавии через Одесскую, Днепропетровскую, Харьковскую, Воронежскую, Саратовскую, Куйбышевскую и Чкаловскую области.

Места обитания. Лесные куницы — жительницы лесов. Характер лесов, в которых селятся куницы, очень разнообразен. Их можно встретить как в глухой тайге севера, так и в дубравах и сосновых борах лесостепи, и в горных лесах Кавказа.

Образ жизни. Куницы превосходно лазают по деревьям и большую часть жизни проводят над землей. Ведут преимущественно ночной образ жизни. Обычно кроме времени размножения куницы не имеют постоянного гнезда, а проводят день в дуплах, беличьих гайках или среди бурелома. Лишь в период выкармливания молодняка самки устраивают гнезда в дуплах старых деревьев.

В спячку на зиму не ложатся, но в сильные морозы и снегопад не выходят из гнезда.

Размножение. Спаривание куниц происходит в июле. Беременность длится около 8 месяцев (230—270 дней). Столь длинный срок беременности объясняется тем, что у куниц, как и у соболей, оплодотворенные яйца остаются в стадии покоя в матке самки до конца зимы, после чего начинается быстрое созревание плода, и уже в конце марта или в апреле самка приносит 2—6 (обычно 3—5) слепых беспомощных детенышей. Детеныши развиваются очень быстро, и к августу выводки уже разбиваются.



Рис. 1. Представители семейства куньих:

1 — соболь; 2 — куница лесная; 3 — куница каменная; 4 — колонок;
5 — хорь степной; 6 — выдра; 7 — выдра; 8 — калан; 9 — росомаха;
10 — барсук

Самцы в воспитании молодняка участия не принимают. В неволе самки куниц обычно приносят первый помет только в 3-летнем возрасте; первое спаривание происходит в большинстве случаев, когда самка достигает возраста 2 лет 4 месяцев, но некоторые особи начинают размножаться на год раньше — 2 лет. Продолжительность жизни куниц — до 15 лет.

Питание. Пищей куницам служат преимущественно белки, мелкие мышевидные грызуны и различные птицы. Белок куницы ловят чаще ночью, пападая на них, когда они спят в гнезде. Зимой уничтожают много рябчиков и тетеревов, летом же разоряют гнезда разных птиц, выпивая яйца и поедая птенцов. Едят ящериц, иногда лягушек. Очень любят мед, для чего нередко залезают в улья диких пчел. Важную часть пищи куниц летом и осенью составляют насекомые, а также ягоды и плоды.

Линька. Как и соболи, куницы сменяют свой волосяной покров дважды в год — весной и осенью. Летний мех отличается от зимнего малой густотой, слабым развитием пуховых волос, грубой, короткой остью и более темной окраской. Весенняя линька в центральных районах СССР начинается обычно еще в конце февраля и длится по май включительно. Зимний мех у куниц центральных районов Советского Союза созревает в начале, а на Кавказе — в конце ноября.

Польза и вред. Лесные куницы приносят некоторый вред охотничьему хозяйству, истребляя белок и пернатую дичь, но польза их как ценных пушных зверей с избытком покрывает приносимый ими вред. С целью увеличения запасов куниц добыча их в ряде районов СССР запрещена, а в тех областях, где промысел куницы разрешен, он проводится в ограниченном размере по лицензиям, выдаваемым охотникам.

Лесные куницы разводятся в ряде зверосовхозов.

Куница каменная (горская). Куница каменная похожа на куницу лесную, но отличается от нее более грубым зимним мехом, более длинным, темным хвостом, беловатой подушкой и иными цветом и формой горлового пятна: у каменной куницы оно белого цвета и спускается вилкой на передние ноги, у лесной куницы горловое пятно обычно желтое и распространяется клином между передними лапами. Подушечки лап у каменной куницы остаются зимой голыми (рис. 1, 3).

Распространение. Каменные куницы встречаются в западной, центральной и южной Украине, в Молдавии, в горах Крыма, Кавказа, Средней Азии и редко на Алтае. Наиболее многочисленны на Кавказе. В 1936 г. партия каменных куниц была выпущена в Рязанской области.

Места обитания. В горных районах каменные куницы селятся обычно в ущельях и в лесах. На равнине они чаще всего встречаются по оврагам, в лесных островах, на каменоломнях, но особенно часто около жилищ человека, поселяясь иногда даже в больших городах.

Гнезда каменные куницы устраивают среди камней, в дуплах, в трещинах скал, на чердаках.

Образ жизни. В отличие от лесных куницы каменные охотятся преимущественно на земле. Днем они редко выходят из убежища, предпочитая охотиться в сумерках и темноте ночи. Зимой в спячку не впадают, но менее активны, чем летом. Самцы живут отдельно от самок.

Размножение. Спаривание происходит в июле. В марте-апреле самка приносит от 2 до 6 слепых, почти голых детенышей. Выводки распадаются в конце лета. К осени молодые достигают полного роста.

Пища каменных куниц разнообразна. Они питаются различными мелкими грызунами (полевками, мышами и т. п.), птицами, их яйцами и птен-

цами, а иногда поедают также ящериц и лягушек. Куницы охотно едят различные ягоды и плоды, которые нередко летом и осенью составляют основную часть их пищи. Поедают также и насекомых. Поселяясь в городах и селах, питаются крысами и мышами, иногда нападают на домашнюю птицу.

Лишь у волосяного покрова у каменных куниц происходит в те же сроки, что и у куниц лесных.

Каменные куницы дают высокоценные шкурки, но удельный вес этих шкурок в пушных заготовках СССР значительно меньше, чем шкурок лесных куниц, так как последних добывают в 6—10 раз более. Поедая большое количество различных вредных грызунов, каменные куницы приносят пользу сельскому хозяйству.

Кидус. На северном Урале, где обитают как соболя, так и лесные куницы, встречаются помеси этих двух видов, называемые кидусом, или кидасом. Кидусы несут промежуточные признаки между соболями и куницами. Обычно они похожи на уральских светлых соболей, но отличаются от них более длинными и пышными хвостами и менее шелковистым мехом. Кидусы получены и в зверосовхозах от скрещивания соболя и лесной куницы.

Образ жизни кидусов еще не изучен. В неволе самки-кидусы размножаются и скрещиваются как с соболями, так и с куницами. Поведением мало отличаются от чистопородных соболей.

Харза. Крупная куница (длина тела до 80 см) с коротким, грубоватым мехом и длинным хвостом. Верх головы, огузок, ноги и хвост чернобурые, горло белое, шея и грудь золотистые. Передняя половина спины и бока золотистожелтого цвета, темнеющего к огузку.

В пределах СССР харза встречается только в Приморском крае; широко распространена в Китае и Манчжурии.

Обитает в лесах. Рыская по земле и хорошо лазая по деревьям, охотится на белок, зайцев, бурундуков и других мелких зверьков, а также на различных птиц. Нападает даже на молодых козуль и кабаргу. Иногда ловит соболей, чем приносит вред охотничьему хозяйству. Охотится харза обычно целыми выводками, так как молодые не покидают родителей до следующего года. Промысловое значение харзы невелико.

Колонок. Хищник средней величины, по телосложению похож на хорька. Длина тела 30—40 см, пышно опушенного хвоста — 25—30 см. Окраска зимнего меха желторылая; верх головы бурый, на горле белое пятнышко (рис. 1, 4). Летний волосяной покров буроваторыжий.

Распространение. Колонки водятся по всей лесной зоне Дальнего Востока, Сибири, Урала и Приуралья. На запад распространены до Коми АССР, Молотовской и Кировской областей, Татарской и Башкирской АССР. Заходят в Западно-Сибирскую лесостепь. Наиболее обычны в южной Сибири и на юге Дальнего Востока. Выпущены в Киргизии.

За пределами СССР водятся по всему Китаю, в Японии, Корее и Монголии.

Места обитания. Обитают как в горах, так и на равнине. В горной тайге колонки чаще всего селятся среди каменистых россыпей, среди зарослей кустов и деревьев, по долинам рек и высокоствольной тайге, богатой буреломом и кустарником. В равнинных, лесных и лесостепных областях держатся преимущественно в поймах рек и котловинах озер, среди кустов или в камышах. В глухой тайге встречаются реже, чем в населен-

ных районах. Открытой тундры и степи избегают. Нередко селятся в поселках и деревнях.

Образ жизни. Колонки ведут преимущественно ночной образ жизни, хотя нередко их можно встретить охотящимися и днем. Лазают по деревьям они относительно плохо и поэтому больше держатся на земле. День колонки проводят в норах или дуплах, расположенных невысоко от земли.

В сильные морозы и снегопады не выходят из убежища по несколько суток.

Размножаются колонки 1 раз в год. Гон происходит обычно в конце февраля или в марте. Беременность самок длится 28—30 дней. Рождение молодняка происходит в апреле или начале мая в дупле дерева, в норе, в корнях дерева или между камнями. Обычно помет состоит из 5—7 (иногда 10) слепых, почти голых детенышей. Самки заботливо выкармливают и защищают свое потомство; самцы же в выращивании молодняка участия не принимают. Растут молодые быстро; созревание наступает примерно на 30-й день. Самка кормит детенышей молоком около 2 месяцев. К осени молодняк достигает полного развития и покидает материнскую нору. Размножаться молодые колонки начинают уже в годовалом возрасте.

Пища колонков очень разнообразна. Эти зверьки ловят и поедают различных мелких зверьков и птиц; особенно в большом количестве колонки истребляют на россыпях камней в горах сенокосов и горных полевков, в поймах рек и озер — водяных крыс, а в лесу — лесных полевков и мышей. Нападают даже на зайцев. Ловят лягушек, ящериц, рыбу и насекомых. Охотно едят мед диких пчел, спелые ягоды. Где-либо в укромном месте колонки делают запасы корма из трупов зверьков и птиц.

Линяет волосяной покров колонков дважды в год — весной (с начала марта по май) и осенью (сентябрь-октябрь, начало ноября).

Экономическое значение колонков как пушных зверей очень большое. Большую пользу они приносят как истребители водяных крыс, хомяков, мышей и других вредных грызунов.

Колонки горный (солонгой). Отличается от настоящего колонка меньшими размерами (длина тела до 28 см), низким зимним волосяным покровом, слабо опушенным даже зимой хвостом; окраска зимнего меха ржаво-песочного цвета, голова без темных пятен. Летний мех буроватый. Шкурки солонгой ценятся значительно ниже шкурки колонка.

Распространение и образ жизни. Солонгои встречаются в пределах СССР в Приморье, по Амуру, в Забайкалье, в Прибайкалье, на Саянах, по Алтаю, у оз. Балхаш, в горах Тянь-Шаня (кроме их западных частей) и на Памире. Предпочитают держаться на каменистых россыпях, в долинах рек и в камышах по берегам озер. Нередко поселяются в селах и деревнях.

Размножаются солонгои весной. Самки приносят от 2 до 8 (обычно 3—5) детенышей.

Питаются солонгой различными мелкими зверьками и птицами, их яйцами и птенцами, ящерицами, лягушками, улитками и насекомыми.

Промысловое значение солонгоев значительно меньше, чем колонков.

Горностаи. Длина стройного, тонкого тела горностая достигает 32 см; длина хвоста 6—12 см. Довольно низкий, но мягкий и густой зимний мех горностая чисто белого цвета; лишь конечная половина хвоста черная. Летом спина, бока и голова горностая коричневые, а горло и брюшко белые или желтоватые; конец хвоста остается черным и летом (рис. 2),

Распространены горностаи по всей территории Советского Союза, кроме Крыма, Кавказа, пустынь Средней Азии и южного Казахстана. Шкурки горностаев, обитающих в СССР, самые лучшие по качеству.

Места обитания. В тундровой и лесной полосах горностаи селятся в самых различных уголках, но чаще держатся в долинах рек, поросших мелколесьем и кустарником, на гарях и лесосеках. В степи обитают преимущественно в тростниках близ озер. В горах наиболее обычны по каменистым россыпям и по распадкам горных рек. Нередко селятся около жилищ человека.



Рис. 2. Горностаи в летнем (1) и зимнем (2) меху

Образ жизни. Горностаи ведут преимущественно ночной образ жизни, но нередко охотятся и днем. Зимой в спячку не ложатся, но во выюжные дни не выходят из нор, охотятся за мышами, полевками и водяными крысами под снегом. Живут горностаи обычно парами, причем каждая пара имеет свой охотничий участок. Зимой и осенью горностаи обычно не имеют постоянного жилья, днюя в случайных убежищах и норах загрызенных ими зверьков.

Размножаются горностаи 1 раз в год. Спаривание происходит в конце лета. Беременность длится около 8 месяцев. Перед тем как принести детенышей, самки устраивают гнезда в норах суслика, хомяка или водяной крысы, либо в расщелинах между камнями, под пнями, или в низко расположенных дуплах деревьев. В помете бывает от 4 до 18 детенышей (обычно 5—7). Они рождаются слепыми, покрытыми чуть заметным пушком и совсем беспомощными. Самцы помогают самкам воспитывать молодых. Молодые горностаи уже в конце лета (в возрасте 3—4 месяцев) способны спариваться и на следующую весну давать потомство.

Пищей горностаям служат различные мелкие зверьки, птицы, пресмыкающиеся, лягушки, рыбы, змеи, а также насекомые. Нападают они даже на зайцев и глухарей. В большинстве районов основной корм горностаев — водяные крысы и мелкие мышевидные грызуны, а в горах — сеноставки. Водяных крыс, хомяков и сусликов горностаи ловят обычно в норах. Если горностаи добудет больше, чем сможет съесть, он делает запасы пищи в укромном месте.

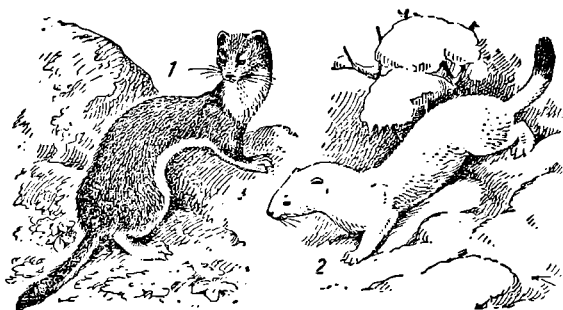
Линяют горностаи дважды в год — весной и осенью. Весенняя линька, когда сходит белый пышный зимний мех и вырастает коричневый

низкий летний волос, начинается в средней полосе СССР в конце февраля, а на севере — в начале марта. Закачивается она в мае. Осенью зимний мех созревает обычно в конце октября.

Экономическое значение горностая как пушного зверя очень велико.

Ласка. Ласка похожа на горностая, но отличается меньшими размерами, более коротким хвостом, без черной кисти на конце, и не столь густым и высоким волосиным покровом.

В большинстве районов области своего обитания ласки осенью сменяют коричневый летний мех на снежнобелый зимний волосиной покров. Но ласки Кавказа и Крыма нередко сохраняют темную окраску меха на всю зиму.

Распространение ласок очень широкое. В СССР они встречаются повсеместно, кроме пустынь Средней Азии и южного Казахстана. Селятся в самых различных угодьях.

Образ жизни ласок преимущественно ночной, но нередко они охотятся и днем. Гнезда устраивают в норах, между камнями, под буреломом. Выводки молодых ласок находят не только весной, но и летом, даже осенью. Обычно самки приносят 4—6 детенышей, хотя иногда в выводке бывает до 10 зверьков.

Питаются ласки преимущественно мелкими мышевидными грызунами, уничтожая в год до 3 тыс. мышей и полевок. Ловят лягушек, мелких птиц и истребляют их яйца и птенцов; иногда поедают также насекомых.

Поселяясь на полях, огородах и в амбарах, ласки приносят большую пользу, истребляя вредных грызунов. Промысловое значение ласки сравнительно невелико.

Хорь лесной (черный). Длина тела самцов лесных хорей до 50 см, самок — до 45 см. Шкурки хорей зимнего боя покрыты довольно густым, высоким на хребте и огулке и низким на голове, шее и загривке волосиным покровом. Спина зверьков чернобурая с просвечивающей на боках светлой подлущью Брюшко бурое с почти черными пятнами между передними и задними лапами. Хвост чернобурий; губы белые.

Область распространения лесных хорей охватывает почти всю Европейскую часть СССР: на север — до северных частей Карело-Финской ССР, Архангельской области и центральных районов Коми АССР; на восток — до Уральского хребта; на юг — до побережий Черного и Азовского морей (кроме Крыма), Северного Кавказа и Нижнего Поволжья.

За пределами СССР широко распространены по большей части стран Европы.

Места обитания лесных хорей разнообразны. Они живут в поймах рек, около прудов, по краям лесных массивов, в лесных островах, в перелесках, на вырубках, в оврагах. Глухих сплошных лесов избегают. В степной полосе селятся по лесным посадкам, оврагам, в садах. Часто живут не только в деревнях, но и в городах.

Образ жизни. День хори проводят в норах, вырытых под фундаментами построек, между корнями деревьев, в береговых обрывах под кучами камней или хвороста и в тому подобных местах. На охоту выходят только с наступлением сумерек, но в плохую погоду иногда по несколько дней остаются в норах. Охотятся на земле, так как лазают по деревьям плохо.

Размножение. Хори дают только один помёт в год. Спаривание происходит обычно в марте и начале апреля. Продолжительность бере-

менности около 40 дней. Число детенышей в помете колеблется от 2 до 12, хотя обычно выводок состоит из 4—6 щенков. Последние рождаются очень мелкими (около 7 см), слепыми, покрытыми короткой, редкой беловатой шерсткой. Глаза открываются у них на 34-й—36-й день жизни. Молодые достигают полной зрелости в первом же году жизни. Размножаться начинают уже с годовалого возраста. Детеныши из одного выводка иногда держатся вместе до зимы. В природе хори доживают до 12 лет.

Пищей черным хорям служат разные мелкие зверьки и лягушки, реже птицы. Поедают также змей, ящериц, птичьи яйца. Иногда нападают на домашнюю птицу и кроликов.

Линька волосяного покрова у хорей весной начинается в марте и кончается в мае. Осенняя линька длится обычно с сентября до середины ноября.

Вред, приносимый черными хорями, сводится к истреблению ими домашней птицы и кроликов. Но, с другой стороны, эти зверьки приносят немалую пользу, истребляя вредных грызунов, кроме того, они дают ценные шкурки.

Хорь степной (белый). Отличается от черного хоря более светлой окраской меха, в котором черные концы ости слабо скрывают очень светлую подпушь. Брюшко светлое с темными пятнами между передними и задними лапами. Хвост в основной части светлый, в конечной — чернубурый (рис. 1, 5).

Распространение. Степные хори населяют южную, степную и лесостепную части Советского Союза, к северу до Киева, Чернигова, Брянска, Тулы, Рязани, Казани, Уфы, Челябинска, Омска, Новосибирска, Красноярска, Иркутска, Читы и Благовещенска. Отсутствуют в Закавказье.

За пределами СССР встречаются в Монгольской и Китайской народных республиках.

Места обитания. В противоположность лесным хорям степные хори селятся преимущественно на открытых, безлесных пространствах — на степных участках лесостепи, среди черноземных степей, в бесплодных глинистых полупустынях и пустынях (чистых песков избегают). В Средней Азии и на Алтае поднимаются высоко в горы.

В степях держатся обычно около озер и рек, где находят обилие разных мелких грызунов.

Образ жизни степных хорей преимущественно ночной, но в тех местах, где их мало преследуют, они охотятся и днем. Живут в норах, которые роют сами, а также нередко поселяются в норах сусликов, тушканчиков и других грызунов, которых уничтожают в большом количестве.

В зимнюю спячку не впадают, но во вьюжные дни обычно не выходят из нор. Кроме периода размножения, степные хори обычно не живут постоянно в одной норе, а кочуют по степи, скрываясь на день в норах сусликов, которых загрызают.

Размножаются степные хори 1 раз в год — весной. В марте или в начале апреля самцы гоняются за самками. Беременность хорячих длится 38—42 дня; следовательно, рождение молодняка происходит в начале мая. Хори очень плодовиты — в одном помете бывает до 19 детенышей. Они рождаются слепыми и почти голыми. Растут молодые зверьки быстро. На 31-й — 35-й день у них открываются глаза. В это же время появляются первые зубы. В полуторамесном возрасте детеныши перестают сосать мать, а в августе уходят из родительской норы. Самцы в течение всего периода размножения остаются при выводке, помогая самкам выкармливать под-

растающих детенышей. Размножаться молодые хоры начинают в годовалом возрасте.

Пищей белым хорям служат преимущественно различные степные грызуны; особенно много истребляют они сусликов и хомяков. Реже поедают мелких птиц, змей, ящериц, лягушек. В норах хоры нередко устраивают запасы трупов загрызенных ими грызунов.

Линька меха степных хорей протекает весной и осенью в сроки несколько более ранние, чем у хорей лесных. Осенью зимний волосяной покров обычно полностью созревает в первой половине ноября.

Полезна, приносящая степными хорями истреблением вредных грызунов, очень велика. Большое значение он имеет также как ценный пушной зверь.

Перевязка, рябой хорь. Этого хоря легко узнать по характерной окраске. Спина его бурого цвета с ярким рисунком из золотистожелтых пятнышек. Грудь, брюхо и лапы чернобурые. Голова буроватая с широкой белой поперечной перевязью позади глаз (отсюда название).

Распространение и образ жизни. Перевязки встречаются в степной части Украины, в степях Северного Кавказа, в Нижнем Поволжье, по всему Казахстану и почти по всей равнинной части Средней Азии. Численность их повсюду очень невелика.

Селятся на участках целинной степи, глинистой полупустыни и среди песков. Нередко держатся недалеко от жилья человека.

Питаются сусликами, тушканчиками и другими степными грызунами, мелкими птицами и их яйцами, ящерицами.

Размножаются весной, когда самки приносят 4—8 детенышей.

Промысловое значение ничтожно.

Норка европейская. Этот зверек, ведущий полуводный образ жизни, по форме и величине тела похож на хоря, но резко отличается от него низким, но очень густым, блестящим мехом, односторонней по всей шкурке каштановой или рыжеватокоричневой окраской (лишь вокруг рта и на горле выделяются белые пятна) (рис. 1, б).

Распространены норки почти по всей Европейской части СССР — от южной границы тундры до берегов Черного, Азовского морей и Кавказа включительно. Расселяясь на восток, в последние десятилетия они появились в Зауралье. В Крыму отсутствуют.

Обитают по берегам рек, речек, прудов и озер. Особенно охотно селятся по небольшим лесным речкам с берегами, заросшими кустами и деревьями.

Образ жизни. Норки живут в норах, вырытых в берегу водоема, обычно где-либо под кустом, в корнях деревьев, среди илаватника и буре-лома. Нередко селятся в норах водяных крыс, расширяя их. Помимо основного убежища каждая норка имеет ряд временных нор, где отдыхает во время охоты и скрывается от врагов. С наступлением зимы норки ведут кочевой образ жизни, держась около незамерзающих перекаток рек, у полней или в местах, где вследствие падения уровня воды в реке вдоль ее берегов лед осел и наклонился, образовав под собой пустые пространства (забереги). Охотятся преимущественно вечером и ночью. В сляку не впадают.

Размножаются норки весной. Течка происходит в марте и апреле. Беременность самок длится около 40 дней. В конце апреля или начале мая на юге, в конце мая в северных районах самка приносит от 4 до 8 детенышей (обычно 5—6). Они рождаются слепыми, покрытыми коротким

беловатым пушком; длина их в это время 8—9 см. Прозревание наступает примерно в месячном возрасте. Мать кормит щенков молоком в течение 1½—2 месяцев. В конце лета молодяк начинает вести самостоятельную жизнь. Половая зрелость наступает в 10-месячном возрасте. Продолжительность жизни норок до 10—12 лет.

Пищей норкам служат преимущественно рыба, лягушки, раки и другие водные животные, которых они ловят, плавая и ныряя с большой ловкостью и быстротой. На пойменных лугах, а также в прибрежных кустах охотятся за мышами, водяными крысами, полевками, мелкими птицами, ужами и ящерицами.

Линька меха как весенняя, так и осенняя протекает у норок значительно позднее чем у большинства других пушных зверей. Нередко в конце ноября и даже в декабре попадают норки, у которых зимний мех еще не вполне созрел.

Значение норки как пушного зверя довольно велико, особенно в северных и западных областях Советского Союза.

Норка американская. Родина этих зверьков Северная Америка. В Советский Союз завезены как для разведения в звероводческих хозяйствах, так и для вольного выпуска в охотничьи угодья. С 1933 г. по настоящее время расселены в различных краях и областях СССР более 3000 этих норок. Американские норки успешно акклиматизировались в ряде районов Дальнего Востока, Забайкалья, Прибайкалья, Красноярского края, Алтая, Обской низменности, Урала, Башкирии, Татарии, Карелии и Кольского п-ова.

От европейской норки отличается прежде всего тем, что белый волос покрывает только нижнюю губу, тогда как у европейской норки белым мехом покрыта как нижняя, так и верхняя губы (рис. 3). Американская норка имеет более пышный мех.

Образ жизни ее сходен с образом жизни европейской норки.

Беременность самок длится от 40 до 77 дней; такое колебание продолжительности развития зародыша объясняется тем, что у норки после оплодотворения некоторое время (различное для разных самок) зародыш развивается очень медленно (латентная стадия).

Выдра. Этот крупный хищник приспособился к земноводному образу жизни. Тело выдры вытянутое, хвост круглый, постепенно сужающийся к концу, лапы короткие с перепонкой между пальцами. Длина тела взрослой выдры до 80 см, хвоста — до 50 см. Мех выдры низкий, но очень густой; он состоит из частой, грубой ости и очень плотного, шелковистого пуха. Окраска шкурки бурая или коричневая, светлеющая к брюху (рис. 1, 7).

Распространение выдр очень широкое; в СССР они встречаются почти по всей территории страны (исключая полупустыни и пустыни Казахстана и Средней Азии), но во многих районах встречаются очень редко.



Рис. 3. Головы европейской (слева) и американской (справа) норки

Селятся выдры у воды — по берегам рек, прудов и озер. На Мурманском побережье живут среди береговых скал и охотятся в море. Особенно любят жить по глухим лесным рекам с перекатами и омутами. Обычны в дельтах некоторых рек (Волга, Дунай и др.).

Образ жизни. Великолепно плавая и ныряя, выдры охотятся обычно в воде. По суше они избегают удаляться от водоемов. Но иногда, кочуя из одного бассейна в другой, делают довольно большие переходы. Живут в глубоких норах с выходом у самой воды. Зимой ловят рыбу, ныряя в полыньи или из-под берегового навеса льда. Охотятся обычно только ночью.

Размножаются выдры 1 раз в год, обычно в мае, когда самки приносят в норах 2—4 слепых детенышей. Срок спаривания и продолжительность беременности не установлены (вероятно, течка происходит в июле). Растут молодые выдры медленно, полного роста и половой зрелости достигают, видимо, на третьем году жизни.

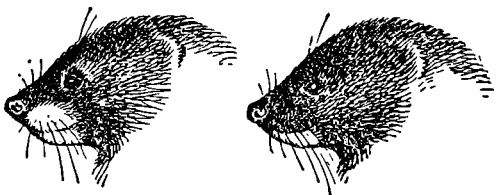
Питаются выдры преимущественно рыбой; поедают также лягушек и раков. Изредка нападают на утят и других водяных птиц. Давят водяных крыс.

С целью восстановления запасов этих ценных зверей добыча выдр в ряде областей и республик в настоящее время запрещена, а в других производится по лицензиям.

Выдра морская (калан, или камчатский бобр). По внешнему виду напоминает речную выдру, но крупнее ее (длина тела до 1,2 м). Задние лапы имеют вид ластов. Хвост сравнительно короткий (до 40 см). Шкурка покрыта очень густым, шелковистым мехом красивого темнубурого или каштанового цвета, обычно светлеющего к голове (рис. 1, 8).

Шкурки калана ценятся очень высоко.

Образ жизни. Каланы — морские животные, обитающие в водах СССР у Командорских и Курильских о-вов. Живут каланы в прибрежной полосе океана, у скалистых берегов, отдыхая на камнях и в зарослях морских водорослей.

Питаются каланы морскими ежами, моллюсками, рыбой и другими морскими животными.

Самки приносят только по 1 детенышу в помете, вероятно, не каждый год.

До Великой Октябрьской социалистической революции каланы хищнически промыслились, отчего численность их резко сократилась. В настоящее время сохранившееся на Командорских и Курильских о-вах стадо каланов охраняется и охота на них запрещена.

Росомаха. Росомаха — довольно крупный хищник (длина тела до 70 см). Шерсть ее грубая, блестящая. Основной тон окраски — коричневый разной темноты. По бокам тела от плеч до хвоста тянутся светлые полосы (рис. 1, 9).

Распространены росомахи по северным областям Европейской части страны (на юг до Ленинграда, Вологды, Кирова и Молотова) и по всей таежной области Сибири и Дальнего Востока. Заходят в гундру. Есть на Алтае, Камчатке. Держатся обычно в глухих таежных угодьях.

Образ жизни росомах преимущественно ночной, но в глухих угодьях их можно встретить охотящимися и днем.

В конце зимы (в феврале-марте) самки приносят в логове 2—4 детенышей.

Росомахи питаются различными зверьями и птицами, решаясь пасть даже на кабаргу, косуль, молодых оленей и лосей. Поедают также лягушек и рыб; не брезгают и падалью. Приносят большой вред охотничьему хозяйству, истребляя полезных охотничьих зверей. Поэтому добыча росомахи разрешается круглый год.

Барсук. Туловище барсука широкое, неуклюжее, шея короткая, голова небольшая, лапы короткие, стопоходящие. Длина тела до 70 см, хвоста — до 25 см. Спина и бока покрыты щетинистой, высокой шерстью серебристосерой окраски. Брюхо и лапы одеты редким, грубым черным волосом. Голова светлая с 2 черноватыми полосами на боках (рис. 1, 10).

Распространены барсуки по Европейской части СССР и Сибири до берегов Тихого океана за исключением северных районов. Северная граница распространения барсуков тянется от Архангельска через Сыктывкар — Сургут — Туруханск — Вилюй — Николаевск-на-Амуре.

Места обитания барсуков очень разнообразны. Они встречаются как в лесу, так и в степи, как на равнине, так и в горах. В лесных районах обычно селятся по оврагам; реже — среди кустов в гуще леса. В степи они роют свои норы чаще всего по лесным островам, в кустарнике, в балках. В горах норы барсуков можно встретить по склонам ущелий, среди скал, в лесах, в зарослях кустов.

Образ жизни барсуков преимущественно ночной. На день они прячутся в свои глубокие, со многими входами норы. На зиму впадают в зимний сон, который длится в центральных районах СССР обычно с ноября по март.

Размножение. Весной, на севере в апреле, на юге в марте, барсуки приносят в норе от 2 до 6 слепых, покрытых белой шерсткой детенышей весом всего лишь около 15 г и длиной около 13 см (без хвоста). Прозревают они на 33-й—38-й день. К осени молодые достигают почти полного роста и уходят из родительской норы, но приносить потомство способны только в 3-летнем возрасте.

Через несколько дней после родов самка снова спаривается с самцом; беременность длится 340—370 дней.

Питаются барсуки земляными червями, моллюсками, насекомыми, лягушками, поедают также мелких зверьков, яйца и птенцов птиц, ящериц. Едят различные ягоды и плоды.

На зиму перед залеганием в норе барсуки сильно жиреют.

Щетинистый волос барсуков используется на выработку кистей для бритвы.

Семейство собачьих

Лисица. Внешний вид лисицы общеизвестен (рис. 4, 2), но признаки лисиц и товарные свойства их шкурок очень изменчивы. На северо-востоке нашей страны — на Камчатке, Чукотке, по Анадырю и Колыме — водятся крупные лисицы с пышным, мягким волосняным покровом огненно-красного насыщенного цвета. В лесной зоне Советского Союза от Белоруссии до Якутии встречаются лисицы крупного и среднего размеров, с весьма пышным и мягким мехом, рыжей, но не столь яркой, как у северо-дальневосточных лисиц, окраской, с более темным крестом на плечах. В лесостепных районах СССР обитают лисицы, волосняной покров которых отличается средней высотой, густотой и мягкостью, светлорыжей окраской

хребта и желтоватым цветом боков. Степные и пустынные части нашей страны населены мелкими лисицами с низким, редковатым волосатым покровом светлоресчаножелтой или серой окраски. На Кавказе обитают лисицы с красной, красносерой и серой окраской редкого, грубоватого меха.

В лесных, лесостепных и горных областях СССР изредка встречаются лисицы чернобурые и лисицы-сиводушки; последние отличаются более темной, чем у обыкновенных лисиц, окраской хребта и бурой расцветкой груди, брюха, ног и головы.

Область распространения лисиц охватывает почти всю территорию Советского Союза; лишь в тундрах Крайнего Севера и на островах Северного Ледовитого океана лисицы бывают, только заходя сюда во время своих кочевок из более южных районов.

За пределами СССР обыкновенные лисицы встречаются в Западной Европе, Северной Америке, почти по всей Азии, Северной Африке и в Австралии (завезены).

Места обитания лисиц очень разнообразны. Они встречаются в лесах и степях, горах и равнинах, долинах рек и пустынях. Свои норы с несколькими лазами лисицы устраивают в самых различных угодьях — среди леса, по оврагам, в зарослях кустов, в скалах и других подобных скрытых местах.

Образ жизни лисиц меняется по сезонам года. В норах лисицы живут летом, во время рождения, и выкармливая молодняка, зимой же они местами косят поодиночке по полям и лесам, отдыхая в случайных убежищах, а осенью — в определенных местах. В районах, где лисицы не пуганы, а кормов мало, они нередко охотятся и среди дня. Весной и осенью лисицы живут семьями, а зимой — поодиночке (кроме пары гона).

Размножение. Лисицы дают ежегодно один помет. Гон протекает в северо-восточной Сибири обычно в конце марта — начале апреля, в центральных районах Европейской части СССР — в феврале, а на Кавказе и в Средней Азии — в январе или в начале февраля. Во время гона за самкой гоняется несколько самцов.

Беременность самок длится 51—53 дня. Примерно в начале апреля в центральных районах Европейской части СССР, в конце марта — на Кавказе и в начале мая — в северо-восточной Сибири самка приносит в норе 4—7, иногда до 14 слепых, покрытых короткой бурой шерстью щенков. Самка кормит их молоком около 1½ месяцев. Затем самка и самец начинают таскать лисятам различную живность. К осени выводки лисят разбиваются. Первый помет лисицы приносят в годовалом возрасте. В неволе лисицы могут жить до 15 лет.

Кормом лисицам служат в основном различные мелкие зверьки (мыши, полевки, хомяки и др.), реже зайцы, различная пернатая дичь, мелкие птички ящерицы, лягушки, насекомые, а также ягоды и плоды. Зимой ночью нередко посещают околицы сел, места стоянок рыболовецких бригад и охотничьи таборы, где поедают различные отбросы и падаль. Но главная пища лисиц — различные вредные для сельского хозяйства грызуны. Поэтому почти повсеместно лисицы считаются полезными зверями, несмотря на то, что иногда они таскают домашнюю птицу и уничтожают некоторое количество зайцев и пернатой дичи.

Линька волосяного покрова у лисиц начинается в южных областях СССР уже в начале февраля, в центральной полосе — в конце этого месяца, а на далеком севере страны — лишь в марте. Осенью полное созре-

вание волосяного покрова наступает в Средней Азии и на Кавказе в конце ноября, в центральных районах СССР — во второй половине ноября, а на севере страны — в первой половине этого месяца.

Значение лисиц, как пушных зверей, огромно. По ценности шкурки лисиц занимают одно из первых мест в заготовках советской пушнины. В звероводческих совхозах и колхозных фермах разводят большое количество ценных серебристо-черных (рис. 4, 1) и других окрасок лисиц (см. главу «Звероводство»).

Корсак. Корсаки похожи на мелких степных лисиц, но отличаются от них серебристобелой окраской кончиков остевых волос меха хребта, сероватой расцветкой тыльной стороны ушей (у лисиц она черного цвета) и отсутствием белой кисти на конце хвоста (рис. 4, 3).

Распространены корсаки в степи и пустыне Средней Азии, Казахстана, Нижнего Поволжья и южного Забайкалья, откуда эти зверьки иногда заходят в прилегающие районы. Населяют также степи Монголии и Китая.

Местами обитания корсакам служат равнинные сухие степи, полупустынные и пустынные пространства, степные долины среди гор. Норы роют по склонам холмов, в оврагах, а иногда и среди ровной степи, часто занимают сурчиные.

Образ жизни. Зимой корсаки кочуют, хотясь преимущественно в ночное время, а на день, укрываясь среди кустов, в тростниках, под защитой камней и скал, лишь изредка скрываются в норах.

Весной и летом они держатся близ своих нор в которых выкармливают детенышей. Течка у корсаков бывает в конце зимы. Беременность самки длится 51—52 дня. В апреле самки приносят 2—5, редко 6—8 и более детенышей. К осени выводки распадаются.

Питаются корсаки сусликами, тушканчиками, хомяками, различными мышами, полевками и другими зверьками, а также мелкими птицами, ящерицами и насекомыми. Поедают, особенно зимой, падаль и отбросы.

Приносят пользу истреблением вредных грызунов.

Корсак относится к числу важных объектов пушного промысла Казахстана; в других районах СССР добывается в относительно небольшом количестве.

Песец. На севере Советского Союза встречаются две разновидности песка — песец белый и песец «голубой» (рис. 4, 4).

Белые песцы зимой покрыты снежнобелым, а летом — темным мехом сероватобурого цвета на хребте, песочного на боках и желтоватого на брюхе (рис. 5.). В области лопаток темная окраска хребта спускается на плечи, образуя на шкурке как бы рисунок креста (отсюда название летнего песка «крестоватик»). Окраска голубых песцов по сезонам года меняется слабо, варьируя у разных особей от свеглокофейной до дымчато-бурой.

В материковой тундре и на островах морей Северного Ледовитого океана голубые песцы попадаются весьма редко, тогда как на Командорских о-вах, лежащих к востоку от Камчатки, они составляют почти все местное стадо.

Распространение. Песцы заселяют тундры Арктики, побережье и о-ва Северного Ледовитого океана и Командорских о-ва. Поздней осенью и зимой нередко откочевывают по долинам рек далеко к югу, в область лесов, регулярно забегая в северные районы Карело-Финской ССР и Архангельской области, на среднее течение Печоры, в район п. Березово, на

3. Спутник промыслового охотника.



Рис. 4. Представители семейства собачьих:

1—серебристо-черная лисица; 2—красная лисица; 3—корсак; 4—голубой и белый песцы; 5—енотовидная собака; 6—волк; 7—шакал

Нижнюю Тунгуску, до Верхоянска и Средне-Колымска. Отдельные песцы проникают еще дальше на юг.

Некоторое количество песцов зимой уходит на льды Северного Ледовитого океана, сопровождая белых медведей и питаясь остатками их добычи.

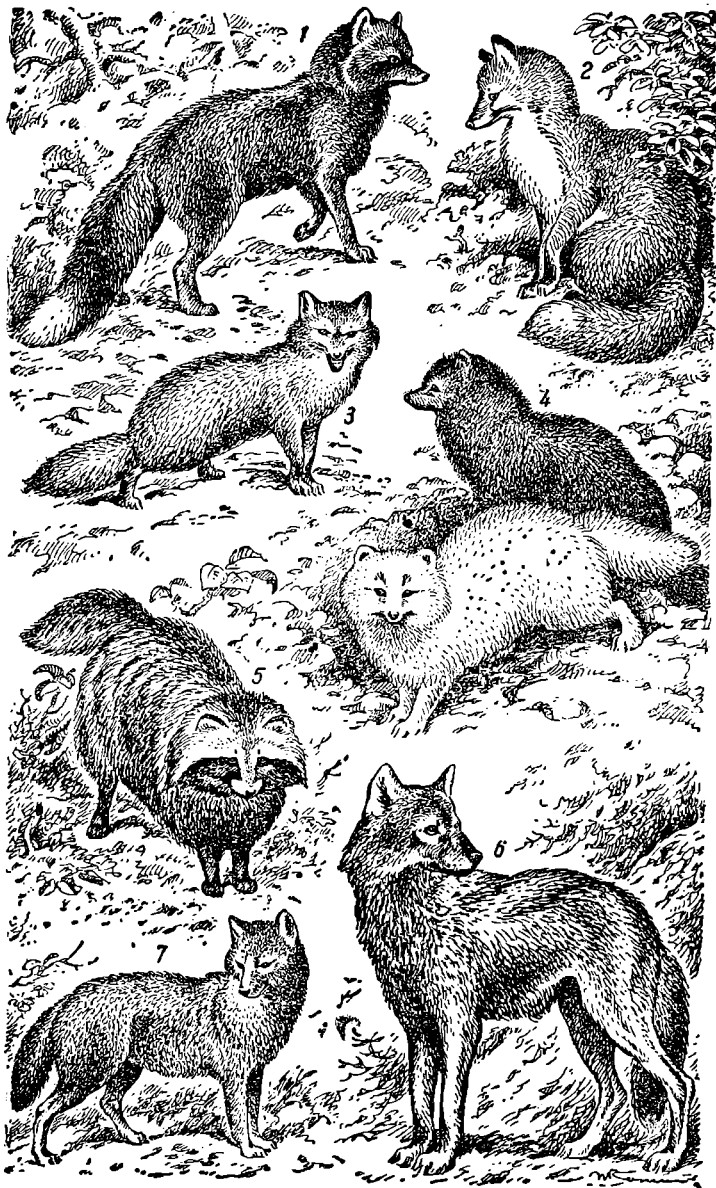
Образ жизни. В летнюю пору, когда песцы кормят своих детенышей, они держатся попарно около нор, которые устраивают обычно на склонах песчаных буров и речных долин, в местах с сухим грунтом, не заливаемых тальми водами. Удобные норы занимаются песцами из года в год и служат им для вывода молодняка в течение многих лет. Осенью и зимой песцы ведут кочевой образ жизни.

Размножение. Как и другие хищные животные, песцы дают ежегодно только один помет детенышей. Уже в конце зимы откочевавшие в лесную зону или на льды океана песцы возвращаются в тундру. Вскоре затем — в марте-апреле — начинается гон, после которого звери, разбившиеся на пары, приступают к исправлению старых и рытью новых нор.

В этих норах после 51—52-дневной беременности самки приносят в мае или в начале июня 4—12, а иногда даже 16 щенков. Подросший молодняк кормят оба родителя, принося им пищу к норе. Осенью молодые начинают поодиночке вести кочевой образ жизни. Следующей весной они уже дают приплод.

Питание. Летом песцы находят в тундре обильную пищу, особенно близ побережья океана. Они ловят различных птиц, чаще белых куропаток, молодых куликов и др. На побережье подбирают выброшенных волнами морских животных. В тундре ловят леммингов («тундровых мышей») и полевков.

С наступлением зимы для песцов наступает голодное время. Главную пищу их в это время составляют мелкие грызуны — лемминги и прочие полевки. Кроме того, зимой они кормятся отбросами рыбных и зверобойных промыслов, подбирают остатки добычи белых медведей, поедают падаль и т. п. Недостаток кормов, повидимому, и заставляет песцов предпринимать далекие кочевки к югу.

Количество песцов в тундре сильно изменяется по годам, что обуславливает и успешность песцового промысла. Основными причинами этих из-



Рис. 5. Песец в летнем и зимнем меху

менений в численности песцов служат разная степень выживаемости молотьяка, количество леммингов и доступность их под плотным снегом. Умело организованной подкормкой песцов в тундре отходами рыбного, зверобойного промыслов и оленеводства можно предотвратить гибель их от голода и от кочевки, обеспечив тем в районе подкормки устойчивую, высокую добычу этого ценного пушного зверя.

Линька. Белый песец полностью очищается от летнего темного волоса обычно только к началу декабря, а у молодых зверьков отдельные темные остевые волосы сохраняются иногда до весны. Первые признаки весенней линьки бывают заметны у шкурок, добытых в марте.

Песец — важнейший вид пушных зверей, промышленяемых на советском севере. Во всеоюзных заготовках пушнины шкурки его занимают одно из первых мест. Большое количество ценных голубых песцов разводится в звероводческих хозяйствах как в клетках, так и в полувольном состоянии.

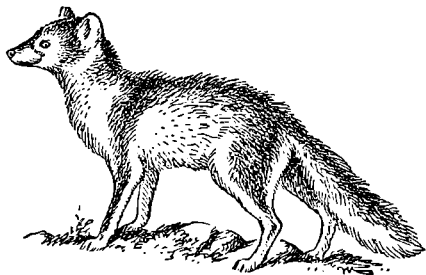
Енотовидная собака (уссурийский енот). Этот зверек достигает величин лисицы, но ниже нее на ногах и имеет более короткий хвост. Высокий и густой, но грубоватый зимний мех енотовидной собаки окрашен в сероватобурый, ржавобурый или черноватый цвет. По бокам головы в стороны выдаются «баки» из удлиненных волос (рис. 4, 5).

Распространение. Прежде енотовидные собаки в пределах нашей страны встречались только в Уссурийско-Амурском крае. Но в последние два десятилетия эти зверьки были широко расселены по средней полосе и на юге Европейской части СССР, где успешно акклиматизировались и во многих районах стали настолько многочисленными, что добываются в весьма большом количестве. Менее успешными оказались попытки акклиматизации их в горах Средней Азии и на юге Сибири.

За пределами СССР широко распространены в Китае, Корее и Японии.

Образ жизни. На Дальнем Востоке енотовидные собаки селятся чаще всего по долинам рек и западинам озер, реже по окраинам и лужайкам лесов. В Европейской части СССР расселенные здесь еноты обычно держатся в лесах, по торфяным болотам, долинам рек. Ведут преимущественно ночной образ жизни, прячась на день в норе, зарослях кустов, в тростнике, под буреломом. К осени сильно жиреют, что позволяет им зимой во время метелей и сильных морозов много дней не выходить из норы; в некоторых районах они впадают в длительный зимний сон.

Гон у енотовидных собак проходит в феврале-марте. Беременность самок длится 61—62 дня. В апреле или мае самки ролят в норах 6—10, иногда даже 14 слепых щенков. Осенью молодые начинают вести самостоятельную жизнь.

Питаются эти зверьки различными мелкими грызунами, птичками, змеями, ящерицами, лягушками, рыбой, улитками, дождевыми червями, насекомыми, а также различными ягодами и плодами. Едят падаль и различные отбросы.

Несмотря на то, что они иногда поедают яйца и птенцов пернатой дичи, все же нет оснований считать енотовидных собак вредными для охотничьего хозяйства.

Значение енотовидных собак в заготовках пушнины быстро возрастает по мере заселения этим видом новых районов и увеличения в них поголовья.

Волк. Внешний облик волка общеизвестен (рис. 4, 6). Но нужно указать, что признаки этого хищника географически сильно меняются. В тундровой полосе СССР местами встречаются очень крупные волки, отлича-

щиеся светлой, белесой окраской мягкого и пышного зимнего меха. В тайге Сибири водятся волки крупного размера, с менее пышным и мягким зимним волосатым покровом серого цвета. У крупных волков Европейской части СССР мех еще более жесткий и не столь пышный (особенно у волков степных районов) и в окраске его обычно заметна примесь рыжеватых оттенков. Средние по размеру волки Казахстана имеют волосатый покров средней высоты и пышности; окраска его серая или рыжеватая. В пустынях Средней Азии водятся сравнительно мелкие волки, низкий и редкий волосатый покров которых окрашен в желтоватый песочный цвет. Наконец, довольно крупные волки Кавказа отличаются грязнобурой окраской редкого и жесткого меха.

Область распространения волков охватывает всю территорию СССР, кроме о-вов Северного Ледовитого океана, куда волки лишь изредка забегают по льду. Особенно много волков в степных и лесостепных областях, где наиболее развито животноводство. Напротив, в глухой тайге волков бывает очень мало. В тундрах держатся близ стад северных оленей.

Места обитания волков крайне разнообразны. Они встречаются и в тундре, и в лесах, и в степи, и в пустыне, на равнине, и высоко в горах.

Логово, где волчица приносит детенышей, звери устраивают в каком-либо глухом месте: в лесной зоне — в чаще леса, в зарослях кустов, в оврагах, на островах среди болот; в степи — по балкам, среди тростника у озер, в тугаях¹. В степных районах и в тундре волки нередко живут летом в норах. Логово всегда находится близ воды, и если водоем пересыхает, волчица перетаскивает волчат в другое место, к воде. Осенью матери волки вместе с прибылыми (молодыми приплода текущего года), а иногда и с переярками (родившимися в прошлом году, которые летом держались близ выводка) всей семьей (7—16 голов) кочуют по разным уголкам, отыскивая корм. Такой кочевой образ жизни выводки волков ведут всю зиму. На день зимой волки обычно залегают в лесных островах, тростниках, зарослях кустов, среди скал.

Размножение волков происходит 1 раз в год. Течка у самок наступает в центральных районах обычно в феврале, а на юге — даже в январе. После 62—63-дневной беременности волчица приносит от 4 до 8, реже больше, слепых, покрытых низкой, мягкой буроватой шерстью детенышей. Волчата сосут мать около месяца, питаются также полупереваренным мясом, которое им отрыгивают из желудков родители. Позднее волк и волчица начинают таскать к гнезду разных животных.

Размножаться волчица начинает в 2-летнем, а иногда даже в 3-летнем возрасте².

Кормом волкам служат различные животные, начиная от саранчи, мышей и мелких птиц и кончая крупным рогатым скотом и дикими копытными животными. Летом волки охотятся за различными дикими зверями и птицами и нападают на домашних животных. Зимой выводки волков нередко бродят около жилищ человека в поисках падали и разных

¹ Тугая — приречные заросли кустарников, деревьев и травянистой растительности в долинах степных рек.

² Есть, правда, сведения, что волчицы иногда приносят волчат в конце первого года жизни. П. Мантейфель.

отбросов, хватая собак, забираясь в овчарни и скотные дворы, загрызая пасущийся в южных районах на тебеневке скот. Волки могут долго голодать, но, дорвавшись до мяса загрызенного зверя или падали, могут сразу съесть несколько килограммов мяса.

Истребляя большое количество скота и ценных охотничьих животных, волки приносят народному хозяйству СССР огромные убытки. Бешеные волки крайне опасны для человека; на людей иногда нападают и здоровые волки. Поэтому волков следует истреблять круглый год всеми средствами, кроме общеопасных (настороженных ружей, ядов и т. п.). За убитых волков выплачивается премия.

Волк красный. Красный волк отличается от волка обыкновенного меньшей величиной, более длинным и пышным хвостом, рыжей окраской и округлыми ушами.

В СССР встречаются в небольшом количестве в горах Средней Азии, на Алтае, в Забайкалье, по Амуру и в Приморье. Держатся выводками в высокогорных зонах, где охотятся на горных козлов и баранов; поедают также мелких грызунов и птиц.

Численность красных волков очень невелика; в год добывается всего несколько штук.

Шакал. Шакал похож на волка, но отличается значительно меньшими размерами (длина тела менее 85 см), тонкими лапами, рыжеватой окраской (рис. 4, 7).

Распространены шакалы в пределах СССР в низменных частях Средней Азии (кроме Ферганской долины), в Закавказье и в приморских (западных и восточных) районах Северного Кавказа.

Места обитания и образ жизни. На Кавказе шакалы держатся обычно близ поселений, по опушкам леса, в тростниках речных долин. В Средней Азии они селятся чаще всего в тугаях и тростниковых зарослях у рек.

На поиски корма шакалы выходят только с наступлением сумерек, а день проводят в норе или в зарослях. В ночную пору в местах, где много шакалов, нередко можно слышать их своеобразный вой.

Гон у шакалов в Средней Азии начинается обычно в январе, на Кавказе — в феврале. После примерно 2-месячной беременности самки приносят 4—6, реже 8 детенышей.

Питаются шакалы зайцами, фазанами и другой дичью, а также различными мелкими зверьками, птицами, ящерицами, змеями, жуками, саранчой и другими животными. Поедают падаль и различные отбросы. Охотно едят ягоды, плоды, вредят бахчам и виноградникам. Нападают иногда на мелкий скот и домашнюю птицу.

Истребляя ценных охотничьих животных и домашнюю птицу, шакалы приносят большой вред. В пушных заготовках нашей страны шкуры шакалов не имеют большого значения, поэтому добыча этого вредного хищника разрешается круглый год.

Семейство кошачьих

Тигр. Этот огромный хищник (длина тела 3 м) отличается красивой окраской. Хребт и бока тела яркорыжие и желторыжие с характерным рисунком из черных поперечных полос; брюхо беловатое (рис. 6, 5).

В СССР тигры обитают в Уссурийско-Амурском крае, преимущественно в горной тайге; в Средней Азии, где еще изредка встречаются теперь

в тростниках и тугаях дельты и долины Аму-Дарьи; в Закавказье, куда они заходят в горы Талыша и в Ленкоранскую низменность из Ирана.

Питаются тигры преимущественно мясом диких копытных животных — кабанов, косуль, оленей и др. Тигрыцы 1 раз в 2, а чаще в 3 года приносят от 2 до 4, редко 6 детенышей.

Леопард. Длина тела леопарда до 175 см. Шкура покрыта относительно низким мехом рыжей или желторыжей окраски с красивым рисунком из кольчатых черных, небольших пятен (рис. 6, 7).

Распространение и образ жизни. Леопарды в небольшом количестве воляются в пределах СССР на Северном Кавказе, в Закавказье, южной Туркмении и в Уссурийско-Амурском крае.

Держатся леопарды преимущественно в лесах; хорошо лазают по деревьям, где нередко подкарауливают добычу. Охотятся за различными животными, начиная с мелких грызунов и птиц и кончая косулями и оленями; иногда нападают на мелкий домашний скот.

Весной в логове, устроенном под скалой, в пещере, под поваленным деревом самка приносит 2—5 детенышей. С осени последние начинают вести самостоятельную жизнь, но иногда остаются близ матери до весны.

Промысловое значение леопарда ничтожно.

Барс (ирбис) Отличается от леопарда густым, высоким, мягким мехом светложелтой окраски с расплывчатыми, крупными темными пятнами и длинным, пышным хвостом (рис 6, 6). Охотники Кавказа нередко неправильно называют барсом кавказского леопарда; на Кавказе барса нет.

Распространение и образ жизни. Барсы встречаются в пределах СССР только в горах Средней Азии и на Алтае (очень редко). Обитают преимущественно на скалах, россыпях и лугах высокогорной зоны хребтов, где охотятся за дикими козлами и баранами. Поедают и более мелких животных (сурков, пищух и др.).

Логово барсы устраивают между скалами, под нависшим камнем, в пещере. Здесь весной самки приносят 2—4 детенышей.

Значение барсов как пушных зверей невелико. Служат ценным экспонатом зоопарков.

Рысь. Рысь отличается от большинства других кошачьих сравнительно коротким телом на высоких ногах, коротким хвостом, наличием на ушах кисточек удлиненных волос. Окраска меха изменяется от пепельносерой до яркорыжей разной темноты. У многих рысей (особенно кавказских) на этом основном фоне выступает рисунок из черных пятен (рис. 6, 1).

Распространение. В Европейской части СССР рыси встречаются в лесной ее полосе к северу от Киева, Москвы, Горького, Казани (изредка забегают и в более южные районы). В Сибири и на Дальнем Востоке населяют всю таежную область (кроме Камчатки). Встречаются в лесах Северного Кавказа и Закавказья и в горах Средней Азии.

Рыси обитают преимущественно в больших, глухих лесных массивах. В тундру и в степь обычно не выходят; даже в лесных островах лесостепной полосы встречаются очень редко — проходом.

За исключением времени размножения рыси ведут бродячий образ жизни. Охотятся чаще ночью, днем спят, спрятавшись в кронах деревьев, среди бурелома или в каком-либо другом скрытом месте.

Размножаются рыси 1 раз в год. Течка протекает обычно в феврале или в начале марта. После 70—75-дневной беременности, т. е. в



Рис. 6. Представители семейства кошачьих:

1 — рысь; 2 — лесной кот; 3 — манул; 4 — степная кошка; 5 — тигр;
6 — барс; 7 — леопард; 8 — каракал; 9 — камышевый кот

апреле или мае, самки приносят 2—4 детенышей. В выкармливании и воспитании молодых самцы, как у всех кошачьих, участия не принимают.

Питаются рыси преимущественно зайцами, рябчиками, тетеревами, глухарями, косулями, телятами оленей и другими охотничьими животными. Не поедают также мелких грызунов и птиц.

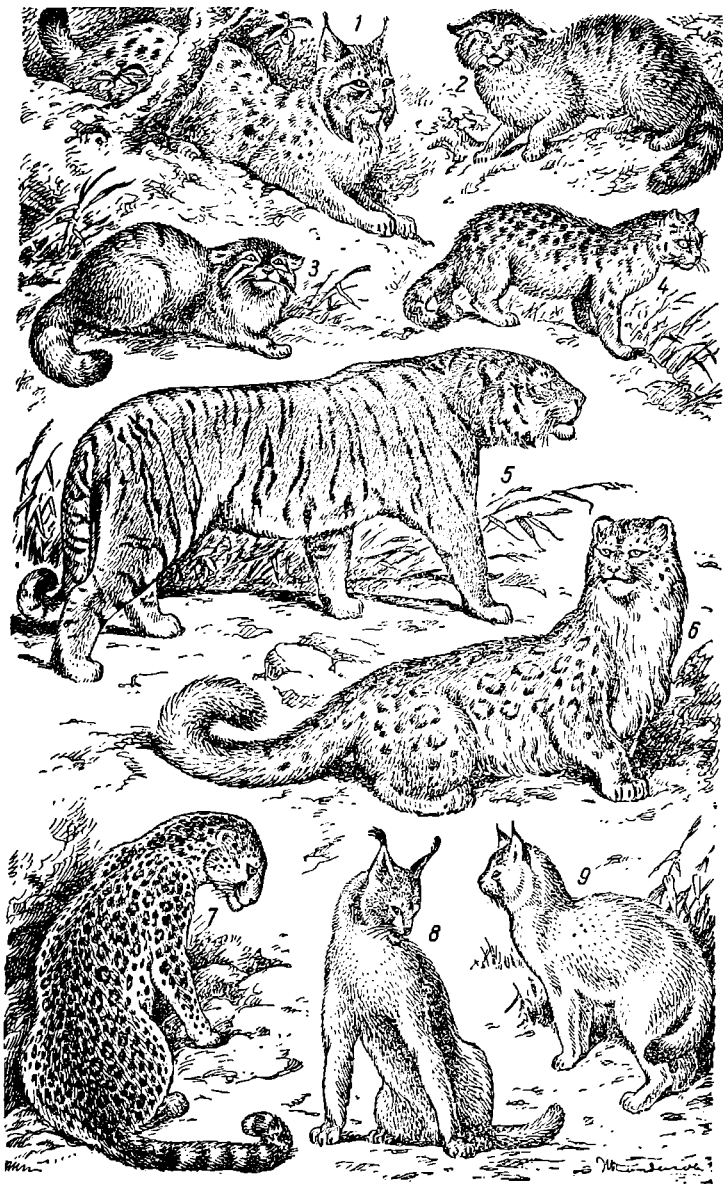
Истреблением различной дичи рыси приносит существенный вред, почему добыча их разрешается в течение всего года всеми способами, кроме общепасных. Значение рыси как пушного зверя невелико.

Дикие кошки

В СССР встречается несколько видов диких кошек:

Кошка лесная. Волосяной покров мягкий, высокий и густой. Окраска меха обычно буроватосерая с черным ремнем по хребту, от которого на бока спускается несколько темных полос. Хвост с тупым концом и черными кольцами (рис. 6, 2).

Встречается на Кавказе и в Закавказье, изредка в Молдавии, Западной Украине и западной Белоруссии. Живет в лесах. Ведет преимущественно ночной образ жизни. Логово устраивает в дупле старого дерева, в пещере или среди камней. Весной самка приносит здесь 4—7 котят. Питается различными мелкими и средней величины зверями и птицами, уничтожает много дичи.

Кошка степная. Волосяной покров густой и мягкий, но довольно низкий. Спина и бока светлосерые или желтоватосерые с рисунком из мелких черных крапин и полосок; брюхо желтоватое, тоже в крапинах. Хвост длинный, заостренный на конце (рис. 6, 4).

Населяет заросли долин рек в степях Средней Азии и южного Казахстана. Живет и по оврагам. Кормиться выходит ночью. Логово устраивает в норах, вырытых другими зверями в каком-либо укромном месте. Весной самка приносит 3—6, иногда до 10, детенышей. Питается различными мелкими зверьками (преимущественно грызунами) и птицами, нападая на зайцев и фазанов.

Кот камышевый. Крупнее предыдущих видов. Мех грубый и редкий. Спина серожелтого или буроватожелтого цвета без пятен и полосок, с темным ремнем по хребту. Брюхо желтоватое. Хвост короткий. На концах ушей имеются небольшие кисточки бурых волос (рис. 6, 9).

Встречается в восточных районах Кавказа и Закавказья, в Туркмении, Узбекистане и южном Казахстане. Обитает в чаще тугаев и тростников, по берегам рек и озер. На поиски корма выходит обычно ночью, но иногда охотится и днем. Питается различными мелкими зверьками и птицами. Истребляет много фазанов, зайцев и водоплавающей дичи.

Манул. Мех очень густой, высокий и мягкий. Окраска спины манулов, обитающих в Забайкалье и Казахстане, желтоватосерая с серебристым оттенком, иногда с чуть заметными темными поперечными полосками, брюхо сероватое. Манулы Средней Азии отличаются рыжеватой окраской спины с редкими более темными полосками. Хвост сравнительно короткий (рис. 6, 3).

Населяет южное Забайкалье, Алтай, восточные и южные области Казахстана и равнинные части Средней Азии. Живет преимущественно среди степей, скрываясь на день в зарослях камышей, в тугаях, среди кустов или в скалах. В горных районах встречается на степных участках высоко в горах. Весной самка в скрытом месте приносит 4—6 детенышей. Питается

манул главным образом различными грызунами, но поедает также и других мелких зверьков и птиц.

Каракал (каракулак, пустынная рысь). Размеры крупные (до 75 см длины). мех низкий, редковатый. Спина и бока однотонные — розоватопесчаножелтые, брюхо белое. На концах черных ушей имеются кисточки удлиненных волос. Хвост короткий (рис. 6, 8).

Житель песчаных пустынь Туркмении. Днем скрывается в зарослях пустынных кустарников, в саксаульниках, в тугаях. Питается обычно зайцами, сусликами, песчанками и различными птицами.

Кошка барханная. Размером с домашнюю кошку. мех густой и мягкий. Окраска спины светложелтоватосерая, брюха — желтоватая. Хвост сравнительно длинный.

Обитает в пустынях Средней Азии, где роет норы в песках. Образ жизни не изучен.

Кошка амурская. Волосляпой покров относительно высокий и мягкий. Спина ржавобурая с рисунком из темных пятен; брюхо желтоватобелое с ржавыми крапинками. Грудь белая с продольными ржавеватыми полосками. Хвост довольно длинный.

Водится в лесах Уссурийско-Амурского края. Гнездо устраивает в дуплах деревьев. Приплод состоит из 4—6 котят. Питается различными лесными зверьками и птицами.

Значение всех указанных видов диких кошек как пушных животных относительно невелико. В сравнительно большом количестве добываются кошка степная, лесная и манул.

Семейство медвежьих

Медведь бурый. Внешний облик бурого медведя общеизвестен (рис. 7, 2). Окраска меха и размеры этого хищника очень изменчивы. Наиболее крупные, темно окрашенные медведи встречаются на Дальнем Востоке. Более мелкие, но тоже очень темные медведи населяют Якутию и Восточную Сибирь. В Западной Сибири и в Европейской части СССР водятся медведи относительно крупные, окраска их в большинстве случаев средней темноты. На Кавказе встречаются медведи как темной (бурой), так и светлой окраски. В горах Средней Азии медведи невелики по размеру и обычно имеют светлую окраску; когти их беловатые.

Распространение и образ жизни. Распространены бурые медведи по всей лесной полосе от Белоруссии до Камчатки и Сахалина; местами сохранились и в лесных островах лесостепи. Кроме того, водятся на Кавказе и в горах Средней Азии.

Живут обычно в лесных массивах и на островах, хотя иногда заходят в тундру и на безлесные вершины гор. Зиму проводят в берлоге, находясь в полусонном, дремотном состоянии, не питаясь и существуя за счет жировых отложений, накопленных с осени. Берлогу устраивает в различных угодьях, — среди бурелома, под вывyrоченным ветром деревом, под скалой, в пещере; иногда ложатся и на открытом месте, где их заносит снегом. Роют норы. В центральных областях Европейской части СССР и в южной Сибири медведи ложатся в берлогу в середине или во второй половине ноября, а выходят из нее в конце марта. На севере Сибири они залегают в начале октября и спят до первых чисел мая. В Закавказье медведи иногда не ложатся на зиму совсем.



Рис. 7. Представители семейства медвежьих:

1 — белый медведь; 2 — бурый медведь; 3 — черный медведь

В январе-феврале медведицы родят в берлоге 2, реже 1 или 3 и, как исключение, 4 детенышей. Медвежата рождаются очень мелкими — величиной с крупную крысу. Летом медведицы с новорожденными медвежатами, а иногда и с молодыми приплода прошлого года (пестунами) кочуют по лесным уголкам. Спаривание бурых медведей, сопровождаемое обычно дра-

ками самцов, происходит на юге в мае, в центральных районах — в июне, на севере — в июле. Беременность медведиц длится около 7 месяцев.

Питаются медведи как животной, так и растительной пищей. Они поедают желуди, кедровые орешки, ягоды, корневища и сочные стебли трав (дудника, татарника и др.), зерна овса, кукурузы и т. п. Выкапывают из нор бурундуков, лесных мышей, полевок и других мелких зверьков, местами задирают скот, режут диких копытных животных (особенно больных и раненых), поедают падаль, насекомых и их личинки, лягушек, моллюсков, червей. На Дальнем Востоке, обитая около рек, питаются во время хода проходной рыбой, вылавливая ее из мелкой воды.

Медведи иногда сильно вредят животноводству и пчеловодству. Медведи на Камчатке, где имеется для них богатая кормовая база (рыба, ягоды) не приносят заметного вреда.

Промысловое значение медведей невелико. Мясо и жир медведей могут быть использованы в пищу. Кроме того, жир обладает лечебными свойствами (особенно медведей осеннего боя).

Медведь черный. Значительно мельче бурого. Окраска шерсти черная с белым полулунным пятном на груди (рис. 7, 3).

Встречаются в Уссурийско-Амурском крае, преимущественно в горных лесах. Хорошо лазают по деревьям. Зиму проводят в берлогах или в больших дуплах старых деревьев.

Питаются главным образом растительной пищей, плодами, орехами, желудями, ягодами, грибами, кореньями и т. п., но охотно поедает также различных зверьков, птенцов и яйца птиц, насекомых и их личинки, мед диких пчел.

В конце зимы медведицы роют 1—2, редко 3, детенышей.

Промысловое значение черного медведя ничтожно.

Медведь белый. Отличается от медведя бурого более крупным размером, более узкой головой, а главное, белой или слегка желтоватой окраской меха (рис. 7, 1).

Белые медведи обитают на пловучих льдах, островах и побережье Северного Ледовитого океана. Самцы в продолжение всего года, а самки с детенышами в летнее время бродят в поисках пищи по льдам и островам океана, не имея постоянного логова.

Осенью беременные медведицы выходят на острова, особенно на о-в Врангеля, и здесь ложатся в снежных берлогах на зиму. В феврале после 8-месячной беременности медведицы приносят 1—2, редко 3, медвежат и остаются с ними в берлоге до марта или апреля, а затем покидают берлогу и начинают кочевать по льдам.

Пищу белых медведей составляют различные морские животные, начиная от ракообразных и моллюсков и кончая тюленями и молодыми моржами. Излюбленной пищей служат рыба и тюлени.

Промысловое значение белого медведя невелико.

ОТРЯД НАСЕКОМОЯДНЫХ МЛЕКОПИТАЮЩИХ

Семейство выхухольевых

Выхухоль. Этот своеобразный водный зверек достигает величины крупной крысы. Хвост его почти голый, покрытый плоскими чешуйками; у основания он округлый, на большей же части своей длины уплощен с боков. Снизу хвоста, близ его основания, имеется вздутие, в котором помещаются небольшие железки, выделяющие пахучую жидкость — мускус, который

используют в парфюмерной промышленности. Голова вытянута вперед в хоботок, глаза маленькие, задние лапы с плавательной перепонкой. мех выхухоли густой и мягкой. Спина и бока зверька красивого каштанового цвета, брюхо серебристобелое.

Распространение и места обитания. Выхухоли встречаются в водоемах бассейнов Волги, Дона и нижнего течения Урала; вселены эти зверьки в бассейн Днепра и оз. Ильмень. Обитают преимущественно в поймах рек, селясь по берегам стариц и озер.

Образ жизни выхухолей земноводный. Они прекрасно плавают и ныряют. Живут в норах, вырытых в берегу водоема; входные отверстия нор всегда открываются под поверхностью воды. Если уровень воды понизился, то зверек прорывает новый выход в воду. Различают норы временные, в которых выхухоли отдыхают, когда уплывают далеко от гнезда; кормовые, в которых они поедают пищу, добытую в водоеме; и гнездовые, сложно построенные, в которых близ поверхности земли расположено гнездо зверька. На дне водоема к норе ведет «траншея» — канавка, образованная от движения зверька.

Пищу выхухоли отыскивают под водой, где ловят улиток, пиявок, водяных насекомых. Поедают также в небольшом количестве и корневища некоторых водяных растений (рогоза, кубышки и др.). Зимой в спячку не впадают, добывая пищу подо льдом.

В половодье выхухоли покидают затопленные норы и плавают по пойме, отдыхая в случайных убежищах. Повидимому, в это время самцы разыскивают самок и спариваются с ними. Когда талые воды спадают, выхухоли возвращаются в свои норы или роют новые. В норах самки приносят от 2 до 5 голых детенышей. К концу лета последние вырастают и покидают мать. Но нередко в норах выхухолей находят новорожденных летом и даже осенью.

Осенняя линька волосяного покрова у выхухолей затягивается до глубокой зимы.

Хищнический промысел выхухолей в царской России привел к сильному уменьшению количества этих ценных зверьков. В результате многолетнего запрета добычи выхухолей во всех областях СССР численность их возросла, что позволило в последние годы разрешить промысел этого животного. Размер промысла все же и сейчас ограничивается лицензиями.

Семейство кротовых

Вальковатое тело кротов спереди переходит без заметного сужения в область шеи, в вытянутую конусом голову, заканчивающуюся хоботком. Передние лапы сильные, короткие, ладони их вывернуты. Задние конечности, напротив, развиты сравнительно слабо. Хвост мал. Глаза еле заметны или совсем скрыты под кожей. Ушные раковины отсутствуют. мех крота бархатистый, низкий, но густой; ость его слабо отличается от пуха. Окраска всего тела черноватая, серая или бурая.

В СССР встречается несколько видов и разновидностей кротов.

Крот уссурийский (могера) крупного размера, с плотным мехом буроватосерого цвета. Населяет Уссурийский край.

Крот сибирский крупного размера, с плотным волосяным покровом черного или темносерого цвета. Встречается почти по всей Сибири (кроме степных и тундровых районов) на восток до оз. Байкал и Лены.

Крот европейский среднего размера, с менее плотным мехом черного или темносерого, иногда с буроватым оттенком, цвета. Населяет лесные и лесостепные районы Европейской части СССР.

Крот кавказский мелкий, с мало плотным волосяным покровом темно-серого с голубоватым оттенком цвета. Водится в Предкавказье, на Кавказе и в Закавказье.

Образ жизни. Кроты живут под землей в очень сложно устроенных норах. Последние представляют собой сеть проходящих близ поверхности земли ходов, которые кроты роют в поисках пищи, и соединенных с ними ходов, ведущих к более глубоко расположенной гнездовой камере.

В местах, где кротов много, ходы нор отдельных животных соединяются, образуя общую сеть; поэтому на хорошем «торном» ходу можно поймать до 2—3 десятков кротов.

Кроты наиболее густо населяют места с тучной почвой, в которой много земляных червей — листовые и смешанные леса, луга речных долин, огороды и сады.

Весной самки приносят от 2 до 6 голых детенышей. Последние растут очень быстро и уже в июле начинают вести самостоятельную жизнь. Иногда молодые рождаются и в более поздние сроки — до осени.

Питаются кроты преимущественно дождевыми червями, а также живущими под землей насекомыми и их личинками.

Истреблением вредных насекомых кроты приносят пользу сельскому хозяйству. Но, роясь на огородах и накапывая комки земли на сенокосных лугах, они причиняют ему вред.

Линяют кроты обычно 3 раза в год: 1) весной, когда полностью сменяют высокий зимний мех на низкий летний; 2) во второй половине лета, когда полностью или чаще лишь частично летний мех, выросший после весенней линьки, сменяют на такой же низкий осенний мех; 3) осенью, когда низкий осенний волосной покров полностью заменяют более высоким зимним. У отдельных кротов зимой отдельные участки зимнего меха в местах, где шкурка оказывается потертой от постоянного трения о стенки норы, сменяются новым, тоже зимним волосом.

До революции кротов в нашей стране не промышляли. В настоящее время шкурки кротов занимают видное место в пушных заготовках СССР.

ОТРЯД ГРЫЗУНОВ

Семейство заячьих

Заяц-беляк. Внешний облик зайцев общезвестен. Заяц-беляк отличается от других зайцев прежде всего тем, что зимний мех его чисто белого цвета; лишь концы ушей черные. Летом заяц-беляк окрашен в серо-коричневый цвет; верх хвоста без черного пятна. Уши относительно короткие (рис. 8, 2).

Распространение и места обитания. Заяц-беляк распространен в нашей стране по ее тундровой, лесной и лесостепной полосам от Карело-Финской и Белорусской республик до берегов Тихого океана. На север они доходят до побережья Северного Ледовитого океана. Южная граница области распространения беляков тянется от Калининграда через центральную Белоруссию, северные районы Украины, Воронежскую, Саратовскую, Куйбышевскую области и центральные районы Казахстана; далее

на восток эта граница тянется по Монгольской народной республике и Манчжурии.

В полосе тундр беляки держатся преимущественно в зарослях кустов, по долинам рек и близ озер.

В лесной зоне они встречаются в самых различных лесных угодьях, но чаще попадают в молодых смешанных лесах, по опушкам, на вырубках и гарях, а также в кустарнике по долинам рек.

В лесостепи держатся преимущественно по лесным островам, но селятся также в зарослях тальника по рекам и в камышах по берегам степных озер.

Образ жизни. Зайцы-беляки — ночные животные, кроме тундры, где летом солнце не заходит. Светлую часть суток они проводят обычно на лежке в каком-либо укромном месте — под кустом, низкой елочкой, буреломом. С наступлением же сумерек выходят кормиться («на жировку»).

Численность беляков в отдельных районах сильно меняется по годам. Подобные изменения численности беляков зависят, с одной стороны, от способности этих зверьков очень быстро размножаться, а с другой — от нередких случаев массовой гибели их от разных болезней и паразитов (глистов).

Размножаются беляки несколько раз в год, причем количество пометов зависит от географического положения района обитания зверька и от условий погоды данного года. В центральных областях в некоторые годы самки дают до трех пометов. В южных частях области распространения беляка случаются и четыре помета. На севере же число пометов обычно не превышает двух. В помете насчитывается от 3 до 6, редко больше, детенышей. Беременность зайчихи длится 49—52 дня. Родятся зайчата зрячими и покрытыми густым мехом.

Сейчас же после рождения они, насосавшись очень густого и жирного молока матери, разбегаются в разные стороны и загнаваются поблизости среди кустов и травы. Переважив насосанное молоко и проголодавшись, они поднимаются с лежки, а мать находит их по следам и кормит. Уже через 9—10 дней зайчата начинают есть траву и мать кормит их все реже. Самец кроет самку вскоре после ее родов.

Питаются беляки легом травянистыми растениями, зимой же — преимущественно веточками и молодой корой различных деревьев и кустарников. Особенно охотно они грызут молодые осинки, дубки, ивы, тополя, иногда и фруктовые деревья.

Весной беляки меняют пышный белый зимний мех на низкий коричневый летний волосяной покров, а осенью вновь надевают белый наряд. Осенняя линька заканчивается на севере Якутии в конце сентября, а в центральных областях — во второй половине ноября или позднее.

Промысловое значение беляка огромно. Ежегодно промысел этого зверька дает несколько миллионов шкурок и несколько тысяч тонн мяса.

Заяц-русак. Заяц-русак на зиму либо совсем не белеет (на юге), или белеет только частично — средняя часть хребта на всю зиму остается темной (в более северных областях). Зимний мех слегка курчавый. Уши длинные. На хвосте сверху имеется черное пятно (рис. 8, 1).

Распространение и места обитания. Заяц-русак населяют Европейскую часть СССР (к северу до северных частей Карело-Финской ССР, южного берега Белого моря, южных районов Коми АССР), Закавказье, северо-западные области Казахстана и южное Зауралье. С целью акклиматизации выпущены в ряде южных районов Западной и

Восточной Сибири. По мере продвижения земледелия на север русаки постепенно распространяются все севернее. Расселяются русаки также и по степям Казахстана.

Русаки — обитатели степей и полей. На лежку ложатся в оврагах, на межах, под прикрытием кустов или бурьяна, в кустах, по опушкам. Идя на лежку, сильно путают свои следы. Среди зимы русаки нередко сбиваются к поселениям человека, куда их привлекают запасы сена, кочерыжки и пр.

Образ жизни. Русаки приносят в год несколько пометов, в каждом от 2 до 4, иногда 6, детенышей. В южных районах СССР русаки иногда рождаются даже зимой, но в этих случаях в помете бывает только 2—3 зайчонка. Молодые зверьки рождаются зрячими, покрытыми шерстью, способными бегать. При матери они остаются очень недолго.

Питаются русаки летом различными дикорастущими травянистыми растениями и культурными злаками. Зимой предпочитают кормиться на озими, выбирая места, с которых ветер смет снег. Когда снег глубок, а трава и озими недоступны, они питаются веточками и корой лиственных деревьев, в том числе фруктовых, чем наносят вред садам. В это время могут причинять сильные повреждения лесным посадкам.

В центральных частях СССР осенняя линька у русаков заканчивается обычно во второй половине ноября (в центральных областях) или в конце этого месяца (на юге). Весенняя линька начинается в конце февраля — начале марта.

Значение русаков как промысловых зверей очень велико, хотя все же они уступают беляку.

Заяц-песчаник (толай). Похож на русака, но значительно мельче его (длина тела до 55 см, вес до 2,5 кг). Окраска тела более светлая, песочная, без темных пестрин. мех гладкий, без курчавости волос (рис 8, 3).

Зайцы-песчаники населяют степи южного Забайкалья, южные области Казахстана и всю Среднюю Азию, встречаясь от равнинных низменностей до альпийских лугов. Среди пустынь и полупустынь их чаще всего можно встретить по тугаям речных долин, в зарослях кустов гребенщика, среди порослей гигантского злака чия, в саксаульниках. Местами встречаются в огромном количестве. В горах Средней Азии менее многочисленны — здесь они держатся среди горной степи, в лесах и даже на альпийских лугах.

Днем песчаники обычно отлеживаются в тени под кустом, у камня или в норе сурка, а вечером выходят на жировку. Питаются летом травянистыми растениями, зимой — корой и веточками кустов чингиля, джиды, гребенщика и других кустарников, а также бурьяном и травой в тех местах, с которых ветер сдует снег.

Песчаники очень плодовиты. В Средней Азии в течение года самки приносят три-четыре помета. Первый из них появляется еще в марте, последний — в сентябре. Весенний помет содержит обычно только 1—2 детенышей, тогда как летний и осенний состоят из 3—7 зайчат. Молодые рождаются зрячими, одетыми густым мехом.

В силу обычных среди зайцев-песчаников массовых заболеваний (эпизоотии) численность их сильно меняется по годам.

Значение этого зайца как пушного зверя не столь велико, как беляка и русака.

Заяц-маньчжурский. Эти мелкие зайчики (вес до 2,6 кг) отличаются от других зайцев фауны СССР более плотным телосложением, небольшой го-



Рис. 8. Грызуны:

1 — заяц-русак; 2 — заяц-беляк; 3 — заяц-песчаник; 4 — дикий кролик;
 5 — белка; 6 — бурундук; 7 — сурок-байбак; 8 — крапчатый суслик;
 9 — тонкопалый суслик; 10 — суслик-песчаник; 11 — летяга

4. Спутник промыслового охотника.

ловой с относительно короткими ушами, не столь длинными задними конечностями. Окраска зимой и летом ржаво-коричневая, низ белый, хвост сверху черный.

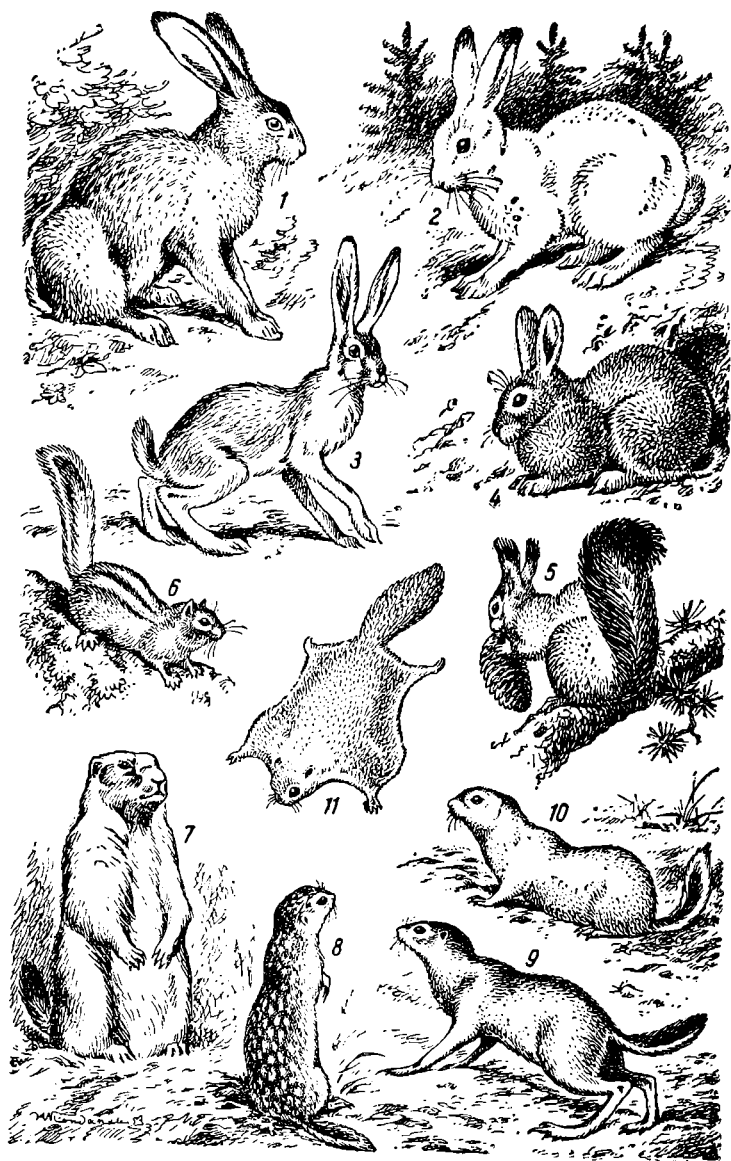
Распространены в Уссурийско-Амурском крае, где встречаются в смешанных и лиственных лесах и по долинам рек. Образ жизни изучен недостаточно.

Промысловое значение их вследствие малочисленности и небольшой области распространения невелико.

Дикий кролик. Дикие кролики очень похожи на обычных беспородных домашних «трусиков» серозаячей окраски (рис. 8, 4). Вес их до 2½ кг.

В СССР дикие кролики были завезены в конце прошлого столетия из Западной Европы в окрестности Одессы. Ныне встречаются в Измаильской, Одесской, Николаевской и Херсонской областях УССР. Населяют скалистый берег Черного моря, овраги, балки, сады и лесные посадки. Живут в глубоких норах. Ведут ночной образ жизни. В течение теплого времени года самки дают три-четыре помета по 4—7 детенышей в каждом. Срок беременности 30 дней. Новорожденные крольчата голые, слепые.

Кролики приносят вред садам и лесным посадкам, грызя зимой молодые побеги и кору деревьев и кустов.

За этими зверьками охотятся с ружьем и добывают самоловом.

В ряде районов юга СССР (на Украине, в Молдавии, в Поволжье) местами имеются колонии одичавших беспородных кроликов.

Семейство беличьих

Белка. Кто не знает этого красивого зверька (рис. 8 5). Но признаки белок в различных районах обширной области их распространения далеко не одинаковы

В Восточной Сибири и на Дальнем Востоке преобладают белки темно-серые зимой и черные или чернобурые летом; хвост их черный или бурый. Реже здесь попадаются белки светлосерого цвета с красными хвостами.

В Западной Сибири, на Урале и в Приуральских областях большинство белок имеет зимой очень светлую серебристо-серую окраску; хвост их светлорыжий. Летом они окрашены в светлорыжий цвет.

В ленточных борах Предальтайских степей водятся очень крупные, светло окрашенные и серохвостые белки-теллутики. В центральных и западных областях водятся белки, зимний мех которых имеет серую, средней темноты окраску, обычно с рыжеватой полосой по хребту; хвост их буроватый, реже красный.

Распространение и места обитания. Белки населяют всю лесную и лесостепную полосы Советского Союза — от Белоруссии до Камчатки и о. Сахалина. Расселены в последние годы в горной части Крыма, в лесах Северного Кавказа, в Киргизии и в сосновых борах центрального Казахстана.

Белки живут только в лесу. Лесные насаждения, в которых они обитают, крайне разнообразны; встречаются эти зверьки и в глухой сибирской тайге, и в старых сосновых борах, и в дубравах лесостепи, и в молодых смешанных лесах.

В поисках пищи совершают перекочевки из одного лесного уголья в другое.

Образ жизни. Белки — древесные животные. Они хорошо лазают по стволам и сучьям деревьев, делая большие прыжки с ветки на ветку, и легко перескакивают с дерева на дерево («идут грядой»). Нередко слус-

клются на землю в поисках опавших шишек, желудей и орехов, а также разыскивая грибы или спрятанные ими раннее среди корней деревьев запасы корма. По земле двигаются прыжками.

Белки кормятся днем, а ночь проводят в дуплах или гнездах (гайнах). В этих убежищах они пережидают также плохую погоду (сильную стужу, продолжительные дожди, метели), не выходя наружу по 2—3 дня. Гнезда бывают зимними и летними. Зимнее гнездо имеет вид шара, сделанного из мелких веточек, моха, лишайников, волокон дуба; поперечник гнезда (по наружной поверхности стенки) 35—50 см. В гнездо ведет один, реже два входа. В зимнем гнезде белки живут до весны; в них самки рожают и обычно выкармливают свой первый, весенний выводок. Летние гнезда, в которые белки переселяются в начале лета, имеют шарообразную форму, сложены из мелких сучков с мягкой подстилкой на дне лотка. В них белки приносят второй (а иногда и третий) помет. Гайна белок обычно располагаются у ствола хвойного дерева (особенно часто на ели или пихте), чаще всего на половине его высоты.

В некоторые годы, обычно осенью, белки предпринимают далекие перекочевки; при этом они переплывают реки, забегают в города, переходят горные хребты. Повидимому, эти перекочевки чаще всего обуславливаются неурожаем в местах обитания белок основных их кормов — семян хвойных деревьев или большими лесными пожарами.

Размножаются белки в северных районах ежегодно обычно 2 раза — весной и летом, а в годы, бедные кормами, — только 1 раз — поздней весной. В южных частях области своего обитания они приносят два, а в благоприятные годы даже три помета.

В центральных областях СССР первая течка наблюдается обычно в феврале-марте. Если в это время стоит солнечная, тихая погода, а в прошедшую зиму корма были обильны, гон протекает быстро и заканчивается в 15—20 дней. Напротив, в холодную, выжухлую погоду и в годы после голодной зимы течка сильно растягивается и часть самок остается непокрытой. Беременность самок белок длится около 35 дней. В апреле-мае они приносят первый помет. К середине лета молодяки начинают вести самостоятельную жизнь. В июне-июле обычно происходит вторая течка, а в августе — начале сентября появляется второй помет. В годы с теплой осенью белки в более южных районах успевают иногда дать третий помет (в октябре). Когда урожай кормов белки высокий, в пометах обычно бывает 5—6 и даже 10 детенышей. В годы бескормицы, особенно во время предшествовавшей зимы, пометы обычно состоят лишь из 3—5 зверьков. Половозрелости молодые зверьки достигают лишь на следующем году после рождения.

Питание. Основная пища белок — семена различных хвойных деревьев, но ест она также орехи, желудки, почки ели, грибы, ягоды. Изредка они поедают насекомых, яйца и птенцов в гнездах.

Неравномерность урожая основного корма белок — семян хвойных деревьев — обуславливает в отдельных районах сильные изменения численности этих зверьков; годы «урожая» белки сменяются годами, когда количество их резко уменьшается. Обычно большие «урожай» белок наблюдаются на следующий год после обильного плодоношения основной в данном районе породы хвойных деревьев.

Линька волосяного покрова у белок происходит 2 раза в год — весной и осенью. В центральных районах СССР белка заканчивает осенью линьку меха обычно в первых числах ноября, а в северных областях и в Сибири — в конце октября. Первые признаки весенней линьки появляются

у белок центральных районов в конце февраля, а на севере страны — в начале марта. Весенняя линька начинается с головы, а осенняя с огузка.

Значение белки как пушного зверька, огромно. В большинстве лесных районов СССР она является основным видом местного промысла, а в общих заготовках пушнины СССР занимает первое место.

Белка кавказская. Отличается от белки обыкновенной низким, грубым зимним волосяным покровом, отсутствием кисточек волос в ушах, темной бурой с беловатой рябью окраской спины и рыжеватым брюшком.

Водится в дубовых и буковых лесах Закавказья. Селится в дуплах. Питается преимущественно желудями и буковыми орешками.

Промысловое значение ничтожно.

Бурундук. Этого небольшого зверька (длина тела до 18 см) легко узнать по его красивой расцветке — спина рыжевато-желтая или серовато-желтая с пятью продольными черными полосами. Брюшко сероватое. Хвост седой, с расчесанными на бока волосами (рис. 8, б).

Распространение и места обитания. Бурундуки населяют лесные области Дальнего Востока (кроме Камчатки), Сибири, Урала и северо-восточных районов Европейской части СССР (к западу до Северной Двины, к югу до Волги и Белой). Селятся обычно по мелколесью, по опушкам леса, в кустарнике, по долинам рек, в вырубках и гарях, среди молодых лиственно-хвойных лесов. В глубине же таежных массивов встречаются реже.

Образ жизни. Бурундуки живут в норах, которые роют под пнями, между корнями деревьев, под валежником, а то и просто среди травы. Кормятся днем, а ночи и дни с плохой погодой проводят в норе. На зиму впадают в спячку, продолжающуюся в южной Сибири обычно с середины ноября по апрель, а в ее северных областях — с начала ноября по конец апреля.

Размножаются 1 раз в год — весной, когда самки приносят в норе 4—6, иногда до 10, детенышей. Уже в конце июля выводки распадаются.

Питаются бурундуки преимущественно семенами различных трав, ягодами, кедровыми орешками, семенами хвойных деревьев (выбирая их из опавших шишек или подбирая на земле); охотно поедают также насекомых, ящериц. Там, где участки пашен расположены близ тайги, сильно вредят посевам, поедая зерно. На зиму делают большие запасы из кедровых орешков, хлебных зерен, семян диких трав, которые переносят в защечных мешках.

Линька волосяного покрова в условиях южной Сибири длится у самок с середины мая по средние числа июня, а у самок — в течение июля.

Промысел бурундуков получил развитие только в последние десятилетия. Ныне ежегодно добывают сотни тысяч шкурок этого зверька.

Сурки и тарбаганы

Эти крупные (длина тела до 55 см) грызуны отличаются толстым, неуклюжим телом, короткими, но сильными ногами, небольшой головой и редуцированными ушными раковинами. Зашечных мешков нет.

В СССР встречается несколько видов этих животных. В пушном деле сурками называют те виды, которые живут на равнинных степях; они отличаются низким волосяным покровом. Тарбаганами именуют те виды, которые обитают на высокогорных лугах; их волосяной покров более

высокий и пышный. В Советском Союзе водятся следующие виды сурков и тарбаганов:

Сурок-байбак — живет в степях северного Казахстана, Зауралья, южного Урала и некоторых районов юга Европейской части СССР.

Окраска его как осенью, так и весной песчаножелтая, несколько более рыжеватая на брюхе; верх головы буроватый. Хвост равен $\frac{1}{4}$ длины тела (рис. 8, 7).

Сурок забайкальский — населяет степи южного Забайкалья и Монголии.

Окраска осеннего меха спины и боков зверька пепельносерая с буроватым налетом, брюхо грязнорыжеватое; верх головы черный. Весной мех приобретает рыжеватые оттенки. Хвост равен $\frac{1}{4}$ длины тела.

Тарбаган ферганский (красный, длиннохвостый) — обитает в горах Средней Азии, кроме центральной и восточной Киргизии.

Высокий волосяной покров яркорыжего цвета, осенью затемненного по хребту черной остью; верх головы чернобурый. Хвост равен $\frac{1}{2}$ длины тела.

Тарбаган алтайский — населяет горы и предгорья Алтая, Тарбагатая, восточную и центральную Киргизию (к западу до линии Нарын—Фрунзе).

Высокий мех на спине и боках светлого желтоватосерого цвета, затемненного черными (осенью) или бурыми (весной), окончаниями остевых волос; брюхо грязнорыжее, верх головы лишь немного темнее хребта. Длина хвоста равна $\frac{1}{4}$ длины тела.

Тарбаган якутский — обитает в горах западного Забайкалья, южной и восточной Якутии и северных частей Дальнего Востока, включая Камчатку.

Пышный мех осенью окрашен на спине и боках в пепельносерый с черной остью цвет; брюхо рыжее. Весной мех сильно рыжеет. Верх головы черный. Хвост равен $\frac{1}{4}$ длины тела.

Тарбаган таласский — редкий зверек западного Тянь-Шаня. От всех других тарбаганов отличается мелкими размерами и наличием на боках шеи полулунных светлых пятен.

Все сурки и тарбаганы живут колониями в глубоких норах. Каждая семья занимает отдельную нору или группу их (одну гнездовую и несколько кормовых).

Норы имеют один или несколько (до 14) входов; входы окружены холмиками нарытой земли. Из нор сурки выходят только днем; особенно деятельными они бывают по утрам и к вечеру. Зиму проводят в спячке. Сурок-байбак на юге Европейской части СССР спит обычно с конца сентября по конец марта; алтайский тарбаган высоко в горах Алтая — с сентября по конец апреля, а якутский тарбаган на севере Якутии — с сентября по конец мая — начало июня.

Ежегодно взрослые самки сурков приносят весной 3—6 детенышей. Полного роста и половозрелости молодые сурки достигают только на третьем году жизни.

Молодые зимуют обычно в одной норе с родителями.

Питаются сурки травянистыми растениями. Посевам обычно вреда не приносят, так как селятся вдали от пашен. К осени сильно жиреют, что позволяет им обходиться без еды в течение всей зимней спячки.

Линяют сурки 1 раз в год — летом; сроки линьки различны у разных видов.

Хотя удельный вес шкурок сурков и тарбаганов в заготовках пушнины СССР невелик, в некоторых областях и республиках (Киргизия и др.) сурок является одним из основных видов пушного промысла.

Суслики

По своему телосложению суслики похожи на сурков, но уступают им по размерам (длина тела не более 35 см). В ротовую полость открываются защечные мешки.

Из различных видов сусликов, встречающихся в СССР, наибольшее значение для пушного промысла имеют:

Суслик-песчаник — отличается от других сусликов крупными размерами, более высоким и плотным волосяным покровом и песочно-желтой окраской (рис. 8, 10). Эти зверьки встречаются в южном Заволжье, западной половине Казахстана, Чуйской долине, северной Киргизии, в степях предгорьев западного Узбекистана и Таджикистана, местами в Туркмении. Обитают преимущественно на глинистых, полынных и полынно-злаковых полупустынных и пустынных пространствах, а также (в северных районах) на закрепленных или слабо подвижных песках. Иногда переходят летом на культурные земли. Живут в норах, вылезая из них только днем. Впадают в длительную спячку, которая в Средней Азии и южном Казахстане длится 8—9 месяцев — с июня (когда степь выгорает) до будущей весны. В Заволжье залегают в спячку в июле и августе, а просыпаются в конце марта.

Весной самки приносят в норе 3—16, обычно 4—6, детенышей

Питаются суслики-песчаники степными травами; местами (главным образом в Средней Азии), поселяясь близ посевов, становятся вредителями хлебов, картофеля, овошей.

Линяют суслики-песчаники 1 раз в год; линька начинается примерно спустя месяц после выхода зверьков из нор.

Суслики-песчаники дают шкурки значительно лучшего качества, чем другие виды сусликов. Промысловое значение их весьма велико.

Кроме суслика-песчаника, в СССР встречается ряд других, менее ценных по качеству шкурки, видов сусликов, из которых наибольшее промысловое значение имеют следующие:

Суслик тонкопалый (туркменский) — населяет песчаные пустыни Средней Азии. Размеры крупные (до 30 см). Зимний мех довольно высокий и мягкий, на спине и боках песчаножелтого, на брюхе белого цвета. Летом тело покрыто рыжеватожелтой на спине и белой на брюхе, очень короткой, жесткой остью (рис. 8, 9).

Суслик длиннохвостый (восточносибирский) — встречается на Алтае, в Саянах, Прибайкалье, Забайкалье, по верхнему течению Амура, в Якутии и северных частях Дальнего Востока. Размеры крупные и средние (до 30 см). Зимний мех относительно высокий и густой светлопепельного цвета с неясной беловатой крапчатостью на хребте и боках. Летний покров низкий на спине черноватого цвета с белесой рябью, а на брюхе рыжей окраски. Хвост длинный.

Суслик краснощекий (западносибирский) — встречается в степях Западной Сибири, северного и центрального Казахстана; к северу до линии Омск — Новосибирск, на запад до р. Ишима, на юг до Прибалхашья. Размеры средние (до 26 см). Мех низкий и редковатый, окрашенный на хребте и боках в землистый цвет с неясной светлой рябью; брюхо желтосерое. На светло окрашенных щеках треугольные темнорыжие пятна.

Суслик рыжеватый (заволжский) — населяет степи Заволжья (на север до Камы и Белой, на юг до линии Вольск — Уральск), южного Урала и Зауралья (на восток примерно до р. Ишима). Размеры крупные (до 30 см). Мех весьма плотный и довольно высокий. Спина желтоватосе-

рого цвета с серебристыми концами остевых волос; бока и брюхо желтые или рыжеватые.

Суслик малый (серый, свистун) — встречается в степях Крыма, левобережной Украины (к югу от Днепропетровска, Харькова, Старобельска), Ростовской области, на Северном Кавказе, в Астраханских степях, Сталинградской области, южных частях Саратовской области и почти по всему Казахстану (кроме северных и восточных областей).

Размеры мелкие (до 24 см). Волосной покров низкий и редкий. Спина и бока землисто-серого цвета с неясной светлой крапчатостью; брюхо желтоватое или сероватое.

Суслик крапчатый (воронежский) (рис. 8, 8) — населяет Молдавию, правобережную Украину и северные районы ее левобережья, Орловскую, Брянскую, Калужскую, Тульскую, Курскую, Воронежскую, Рязанскую, Тамбовскую, Пензенскую, Ульяновскую области, правобережную часть Саратовской и Куйбышевской областей, южную часть Горьковской области, Чувашию и Мордравию.

Размеры мелкие. Мех низкий и редкий. Спина темнокоричневого цвета с ясной белой крапчатостью; брюхо желтоватое.

Кроме того, в СССР встречаются суслики: малоазиатский (нагорная Армения), европейский (западная Украина), тьянь-шаньский (горы Средней Азии), даурский (южное Забайкалье). Промысловое значение этих четырех видов сусликов в силу их узкого распространения ничтожно.

Суслик тонкопалый обитает в песчаных пустынях. Суслик длиннохвостый обычно поселяется на горных лугах, по опушкам тайги, по долинам рек и близ посевов. Суслики красношекий, рыжеватый, малый и крапчатый живут по степным угодьям, концентрируясь главным образом близ посевов хлебов (на залежах, выгонах, целинных участках, по склонам балок).

Живут в норах, обычно колониями. На местах кормежки нередко роют неглубокие кормовые норки, в которые прячутся от врагов. Норы сусликов обычно имеют один вход; входы идут в землю либо вертикально, либо наклонно. Гнездовая камера в большинстве случаев лежит в глубине 1—2 м.

Суслики — дневные животные. Зиму все они, кроме тонкопалого, проводят в спячке. В засушливых районах, где трава рано выгорает, они залегают в нору еще с середины лета; в других областях ложатся в спячку только осенью. Молодые залезают позднее старых.

Размножаются все суслики 1 раз в год — весной. Спаривание происходит вскоре после пробуждения от спячки. Беременность длится около месяца. Величина помета колеблется от 3 до 14 детенышей. Примерно через месяц после рождения суслики начинают питаться травой и вскоре после этого покидают мать и поселяются в отдельных норах.

Питаются суслики травянистыми растениями (стеблями, побегими, листьями, луковичками и зернами). Поедают и насекомых. Многие виды сусликов наносят огромный вред хлебным посевам.

Заготовки шкур сусликов начались в широких размерах только с 1923/24 г. В настоящее время ежегодно заготавливается несколько десятков миллионов этих шкурок.

* * *

Летяга. Летяга похожа на обыкновенную белку, но легко узнается по наличию летательной перепонки — складки шкурки, натянутой между передними и задними ногами. Мех летяги очень нежный, шелковистый. Спина серого или буроватосерого цвета, брюхо беловатое (рис. 8, 11).

Распространение и образ жизни. Летяги населяют почти всю лесную полосу нашей страны. Селятся чаще всего в больших смешанных лесных массивах с наличием дуплистых деревьев, растущих по долинам лесных речек.

Летяги выходят на кормежку преимущественно ночью, хотя летом иногда бодрствуют и днем (коротка ночь). Гнезда устраивают в дуплах или в гайнах белки. Хорошо лазают по деревьям. Благодаря летательной перепонке, расположенной между передними и задними ногами, могут, планируя, далеко перепрыгивать с дерева на дерево.

Размножаются 2 раза в год¹, принося по 2—5 детенышей.

Питаются сережками лещины, ольхи и березы, почками различных лиственных деревьев, побегами елок и пихт, древесными семенами, лишайниками, ягодами, грибами. Промысловое значение летяги невелико.

Семейство соневых

Соня-полчок. Этот зверек напоминает маленькую белочку. Длина тела до 20 см, хвоста — до 19 см. мех густой, но низкий. Спина и бока пепельносерые, иногда с буроватым налетом; низ тела белый. Хвост пышно опушенный (рис. 9, 7).

Распространение и образ жизни. Наиболее обычны сониполчки на Кавказе и в Закавказье. Изредка попадаются также в лесах Молдавии, северной Украины, центрально-черноземных областей.

Селятся в лиственных и смешанных лесах и в садах, особенно фруктовых. Гнезда устраивают в дуплах деревьев, в скворешнях, под застрехами крыш.

Полчки деятельны только ночью, день они проводят во сне. На зиму впадают в длительную спячку, которая на Кавказе длится обычно с начала ноября до конца мая. Ежегодно приносят один помет из 3—6, иногда до 10, детенышей, которые появляются в июле.

Пищей полчкам служат орешки (буковые, лещинные, грецкие), желуди, ягоды, семена фруктов; поедают также насекомых. В садах сильно вредят урожаю плодов и особенно винограда.

Волосной покров самцов линяет с середины июля до конца августа, самок до середины сентября; молодые зверьки сменяют волос в августе-сентябре.

В царской России полчков не промыслили. В настоящее время в СССР, преимущественно на Кавказе, заготавливаются десятки тысяч их шкур.

Сони лесные, садовые, орешниковые не промысливаются.

Семейство мышинных

Хомяк. Длина тела этого зверька достигает 35 см, хвоста — 6 см. Тело короткое, широкое. Довольно пышный и мягкий мех спины окрашен в рыжеватобурый цвет. На боках по два белых пятна. Брюхо покрыто редким и коротким черным волосом; лапки белые (рис. 9, 4).

Местами — в Башкирии, Татарии и некоторых других областях — редки черные, чернобурые и пегие (черные с белыми пятнами) хомяки.

¹ Необходимо лучше изучить размножение летяги. Ред.

Распространение и образ жизни. Хомяки населяют почти всю Европейскую часть СССР (на север до Ярославля, Кирова и Молотова), северные, центральные и восточные части Казахстана, степные пространства Западной Сибири (на восток от Енисея).

Селятся хомяки преимущественно на хлебных полях, бахчах, огородах, в бурьянах близ усадеб, в садах. Нередко поселяются по опушкам леса и долинам рек. Летом держатся чаще в полях и огородах, осенью переходят в заросли кустов, бурьяна и в сады.

Роют глубокие норы со многими входами, выбирая место для них преимущественно по оврагам, на межах и в кустах. Размножаются весной и в середине лета, принося каждый раз 5—18 детенышей. Беременность самки хомяка длится 20—21 день. Уже через 20—25 дней после рождения молодые покидают родительскую нору. Размножаться молодые начинают только на следующий год.

Питаются хомяки преимущественно семенами, зернами, плодами, корнеплодами, луковичками, побегами трав; поедают также яйца и птенцов птиц, лягушек, насекомых. Осенью собирают в норе большие (иногда весом в несколько килограммов) запасы различных зерен и клубней. Этим зерном зверьки питаются глубокой осенью, когда уходят в нору, но еще не впадают в спячку, и весной, после пробуждения от спячки; в южных районах хомяки иногда просыпаются во время оттепелей, даже в середине зимы.

Хомяки — злейшие вредители полеводства и огородничества.

Мех хомяков линяет 1 раз в год — летом; у старых особей — обычно с мая по август, у молодых первого помета — несколько позднее.

Промысел хомяков дает стране несколько миллионов красивых шкурки и одновременно помогает уничтожать этих вредителей сельского хозяйства.

Водяная крыса. По внешнему виду несколько напоминает обычную серую домашнюю крысу, но отличается от последней тупой мордочкой, более коротким и тонким хвостом, а главное, более пышным, мягким, с густым пухом волосатым покровом. Окраска меха водяных крыс изменяется от сероватобурого до почти черного (рис. 9, 8).

Распространение и образ жизни. Водяные крысы распространены почти по всей территории СССР. Нет их только к востоку от оз. Байкал и Лены, в южном Казахстане и Средней Азии. Держатся преимущественно близ озер, прудов, рек, болот, канав. Особенно много водяных крыс на обширных заливных лугах, где участки сенокосов сменяются болотцами и старицами. Обычны они в дельтах и плавнях рек. Нередко водяные крысы встречаются также, особенно к осени и зимой, на пашне, в садах, огородах, на бахчах, свекловичных полях и пр. Зимой иногда селятся в подвалах, где хранятся корнеплоды.

Размножаются водяные крысы чаще 2 и редко 3 раза за лето, принося от 2 до 14, обычно 6—8, детенышей в каждом помете.

Питаются водяные крысы преимущественно растительной пищей — корневищами, побегами и плодами кубышек, водяных лилий, стрелолиста, рогоза, осоки, камыша, тростника; грызут различные злаки и другие травы. Поселясь на огородах, бахчах, свекловичных полях и в садах, они приносят большой вред сельскому хозяйству. Уничтожают посадки леса в степях близ рек. Наилучшего качества шкурки водяных крыс бывают во время половодья. Позднее начинается линька их меха. Поздней осенью качество шкурки опять становится высоким. Водяных крыс как вредных для сель-

ского хозяйства и источников заразы туляремии разрешается добывать круглый год.

Ондатра. Ондатра похожа на водяную крысу, но гораздо крупнее ее; длина тела этого зверька достигает 30 см, а хвоста — 25 см. Мех густой, состоящий из упругой, частой, блестящей ости и очень плотного пуха. Окраска спины и боков изменяется от золотисторыжей до темной; низ несколько светлее (рис. 9, 3).

Распространение. Ряд партий этого ценного пушного зверька в Советский Союз был завезен в 1927—1939 гг. с целью разведения. Зверьки были выпущены в охотничьи угодья ряда областей и республик. Позднее расселение ондатры производилось путем переброски племенных животных, отловленных в местах предыдущих выпусков. Всего за последние 20 лет в разных точках СССР было выпущено почти 100 тыс. ондатр. В настоящее время ондатра уже заселила водоемы Карело-Финской ССР, ряда районов Ленинградской, Архангельской, Вологодской, Кировской и Молотовской областей, Коми АССР, значительную часть Свердловской, Челябинской, Курганской, Тюменской, Омской, Новосибирской и Томской областей, Алтайского и Красноярского краев, Якутии, Иркутской, Читинской и Нижне-Амурской областей, Бурят-Монголии, Хабаровского и Приморского краев. Карагинских о-вов в Тихом океане, дельту Кубани, низовья Днестра (по р. Реугу) и Днепра, дельту р. Илл (у оз. Балхаш), долины рр. Тургая, Сыр-Дарьи и Аму-Дарьи и ряда других районов. В дальнейшем область распространения ондатры будет расширяться как за счет естественного расселения зверька, так и перебросок партии их в новые водоемы.

Места обитания. Ондатры селятся по берегам водоемов, богатых водной растительностью, — озер, озерков, прудов, стариц, разливая рек. Живут либо в норах, вырытых в берегах водоема, либо в особых «хатках» (в местах, где берег болотистый и низкий), сложенных в виде купола из частей растений, тины, ила; внутри хатки находится жилища камер, от которой идут ходы в воду. Эти хатки обычно строятся на куче отмерших стеблей тростника, на затонувшем дереве или другом подобном основании. Помимо гнездовой постройки ондатры нередко делают кормовые хатки и кормовые площадки.

Размножение. Ондатра размножается весьма быстро. В более северных районах она дает обычно два, а в более южных областях три и даже четыре помета за лето. Обычно в помете бывает от 4 до 10 детенышей. Беременность длится 25—26 дней, а период кормления молодняка — около 30 дней. Молодые последнего выводка остаются с родителями в течение всей зимы; молодняк первых пометов обычно также остается близ родительской норы или хатки, почему к осени на месте жительства каждой семьи образуются небольшие колонии зверьков (чаще 12—18 шт.).

Пищей ондатрам служат в основном различные водные и прибрежные растения — тростник, камыш, рогоз, осока, стрелолист и др. Поедают зверьки и моллюсков. На зиму в спячку не впадают, добывая пищу подо льдом водоема, куда ныряют из хатки или норы, входы в которые всегда расположены ниже уровня воды.

Промысловое значение ондатры с каждым годом возрастает, но уже сейчас шкурки этого вида занимают одно из первых мест в пушных заготовках СССР.

Цокоры. Этим названием именуют подземно живущих грызунов, обитающих в южных областях Сибири и Дальнего Востока и в восточном Казахстане (рис. 9, 5).

Длина тела до 30 см. Тело вальковатое. Широкая голова сидит на короткой, массивной шее. Передние лапы короткие, но очень сильные, с огромными когтями. Задние ноги, напротив, развиты слабо. Хвост короткий. Глаза очень малы. Ушные раковины отсутствуют. мех бархатистый.

В СССР встречаются три формы цокоров:

Цокор алтайский — населяет Алтай и Приалтайские районы, а также Тарбагатай. Окраска рыжеватая или буроватосерая.

Цокор забайкальский — встречается в южном Забайкалье. Окраска серебристосерая.

Цокор амурский — обитает в восточном Забайкалье и по Амуру. Окраска желтоватосерая.

Образ жизни. Цокоры — настоящие подземные животные. Они роют норы преимущественно на выгонах, по ложбинам, на залежах, по опушкам леса. Нора цокора — сложная система ходов: прокладывая их, он подкапывается к корням различных трав, которыми питается. Нскоторые из ходов норы уходят в глубь земли, к гнездовой камере. Зимой цокоры нередко прокладывают ходы под снегом. Копают норы, они выбрасывают на поверхность почвы большие кучки земли, которые сильно портят сенокосные угодья.

Размножаются цокоры 1 раз в год — весной. Самки приносят 4—7 слепых, голых детенышей. Летом молодые зверьки отделяются от матери.

Питаются цокоры преимущественно корнями, корневищами и луковичками различных трав. Иногда втягивают в нору целое растение, которое затем поедают. Поселившись на огородах, уничтожают корнеплоды.

Линька волсяного покрова цокоров происходит в середине лета.

Промысловое значение цокоров невелико.

Семейство слепышей

Слепец (слепыш). Слепцы похожи на описанных выше цокоров, но отличаются от них слабым развитием когтей на передних лапах, торчащими из рта, огромными нижними резцами (которыми роют землю), более низким мехом и наличием по бокам головы полосок жестких щетинок (рис. 9, б). Длина тела до 35 см; хвост отсутствует. Окраска ржавосерая или светлопалевая. В СССР встречается несколько форм слепцов, отличающихся размерами, окраской меха и строением черепа.

Распространение и образ жизни. Слепцы встречаются в лесостепных и степных пространствах юга Европейской части СССР и в нагорных степях Закавказья. Селятся на твердых залежах, в целинной степи, по склонам балок, опушкам леса, на огородах, особенно в песчаных почвах.

Живут они в глубоких, сложных порах. Подкапываясь под корни трав, служащих им кормом, слепцы устраивают под поверхностью почвы разветвленную сеть ходов. В глубь земли к гнезду идет один или несколько глубинных ходов. Гнездовая камера обычно расположена на глубине 2—3 м. Вырытую землю слепцы выбрасывают наружу, где она образует большие конические кучи. Зимой нередко роются под снегом.

Размножаются слепцы вернее всего 1 раз в год — весной, когда самки приносят 2—5 детенышей. В середине лета молодые начинают раселяться, роют отдельные норы.

Питаются слепцы корнями, корневищами и луковичами степных трав. Поселяясь по опушкам леса и в лесных посадках среди степи, поедают корни молодых деревьев и посаженные желуди. Огородам причиняют иногда сильные опустошения, поедая различные корнеплоды. В садах вредят корням фруктовых деревьев. На зиму делают большие запасы из корнеплодов, корней, луковок и т. п.

Линька волосяного покрова протекает летом.

Промысел слепцов развит еще недостаточно.

Семейство тушканчиковых

Земляной заяц (большой тушканчик). Из ряда тушканчиков, обитающих в СССР, промысловое значение имеет только наиболее крупный из них — «земляной заяц».

Длина тела этого грызуна достигает 25 см. Хвост длинный (до 30 см), заканчивающийся плоской кисточкой волос. Задние ноги очень длинные и приспособлены к сильному прыжку. Передние конечности, напротив, укорочены и служат главным образом для копания земли и удержания пищи. Уши очень длинные. мех мягкий, шелковистый. Спина и бока тела песочножелтые, брюхо белое. Кисточка на хвосте черно-белая.

Распространение и образ жизни. Земляные зайцы встречаются по лесостепным и степным районам юга Европейской части СССР (в правобережной части Украины встречаются только местами, а в Молдавии не водятся совсем), по всему Казахстану (кроме гор) и степным пространствам Западной Сибири и Зауралья.

Земляные зайцы — степные зверьки. В Казахстане и южном Поволжье их норы можно найти в самых различных уголках — среди глинистой полевой полупустыни, среди песков, на солончаках, на бахчах и т. п., но чаще всего земляные зайцы держатся на выгонах скота близ поселений. В районах, где целинная степь почти везде распахана, они роют норы преимущественно по обочинам дорог, на выгонах, бахчах.

Тушканчики ведут ночной образ жизни. Зимой они выпадают в спячку. Роют норы двух типов — глубокие постоянные, в которых самки выводят детенышей и где зверьки проводят в спячке зиму, и неглубокие временные, где укрываются на день, если вблизи нет постоянной норы.

Размножаются только 1 раз в год — весной, когда самки приносят 3—6 детенышей.

Питаются главным образом побегами различных степных трав и луковичами дикого лука и др., которые выкапывают из земли. Поедают также насекомых. Приносят большой вред, поедая побеги и плоды арбузов, дынь, тыкв, огурцов и других огородных растений, а также выкапывают в посадках желуди.

Линяют 1 раз в год — летом.

Промысловое значение земляных зайцев сравнительно невелико.

Семейство бобровых

Бобр речной. Крупные грызуны (весом до 25 кг). Тело массивное, неуклюжее. Хвост уплощенный в горизонтальной плоскости, покрытый чешуей. Задние лапы с перепонками. мех состоит из грубой ости и густого,

шелковистого подшерстка. Окраска варьирует от бежевого или светло-кофейного до почти черного (рис. 9, 1).

Распространение и образ жизни. Когда-то бобры в изобилии населяли реки и речки лесной и лесостепной полос нашей страны, но в результате хищнического промысла, к началу текущего столетия были почти истреблены и сохранились в небольшом количестве в Белоруссии и северной Украине, в Смоленщине, Воронежской области, Зауралье (по рр. Конде и Сосье), в Туве.

После Октябрьской революции были приняты меры к восстановлению запасов этих ценных пушных зверей. Была запрещена их добыча, создано несколько заповедников, в которых охранялись колонии бобров, организована бобровая звероводческая ферма, начато расселение бобров по тем районам, где они ранее были истреблены. В результате этих мер количество бобров в СССР быстро возрастает.

Селятся бобры обычно по берегам лесных речек, вблизи зарослей ивы, осины, тополя, дуба и деревьев других лиственных пород, корой и ветками, которыми они питаются зимой. Живут бобры обыкновенно колониями, в норах, вырытых в береговом откосе, или, если берег болотистый, не удобный для рытья нор, в особых хатках, сложенных из веток, отрезков стволов деревьев, ила и земли. Нередко бобры устраивают поперек речек плотины и удерживают воду на одном уровне.

Размножаются бобры 1 раз в год — весной, когда самки приносят 2—8, обычно 3—4, полузрячих детенышей, покрытых густой, бархатистой шерстью. Беременность самок длится 105—107 дней. Молодые начинают размножаться только на третьем году жизни.

Питаются бобры летом преимущественно сочными частями водных и береговых травянистых растений и их корневищами, а осенью, зимой и в начале весны — главным образом молодой корой и побегами различных лиственных, особенно мягких пород деревьев, корневищами водных растений.

При питании корой и побегами древесных растений нередко валят довольно большие деревья, подгрызая их близ основания. На зиму под водой делают запасы веток.

Добыча бобров в СССР повсеместно запрещена.

Семейство нутриевых

Нутрия. По величине почти равна бобру. Хвост длинный, круглый в сечении, покрытый чешуйками. Мех состоит из очень грубых, длинных остевых волос и мягкого, шелковистого пуха. Спина буроватокоричневая, брюшко — коричневатосерое (рис. 9, 2).

Распространение и образ жизни. В СССР нутрии были завезены с целью акклиматизации их в южных районах страны и разведения в звероводческих хозяйствах. Наиболее удачными оказались работы по акклиматизации нутрии в Закавказье. Здесь они живут и размножаются.

Селятся нутрии по берегам водоемов, заросших водной и прибрежной растительностью, в норах или на осоковых и других кочках, на заламах тростника и пр. Хорошо плавают и ныряют.

Ежегодно приносит обычно два помета, состоящих из 4—6 детенышей. Срок беременности около 130 дней. Молодые рождаются зрячими, покрытыми шерстью и весьма подвижными.



Рис. 9. Грызуны (продолжение):

1 — бобр; 2 — нутрия; 3 — ондатра; 4 — хомяк; 5 — цонор; 6 — слепец;
7 — соня-полчок; 8 — водяная крыса

Питается нутрия главным образом прибрежными и водными растениями.

Много нутрий гибнет, когда водоемы замерзают, так как в заросли, где они обитают, по льду проникают шакалы и камышьские коты. Довольно много нутрий гибнет от мороза (отмерзают хвосты, лапы). Некоторые зверьки уже начали приспосабливаться к морозам, строить убежища из тростника, находить обратный путь из воды на лед и т. п.

ОТРЯД КОПЫТНЫХ ЖИВОТНЫХ

Семейство оленых

Лось (сохатый). Лось — наиболее крупный из оленей (рис. 10, 1). Вес взрослого быка иногда достигает 450 кг. Тело относительно короткое. Ноги длинные, сильные. Голова горбоносая. Рога, которые носят только быки, обычно расширены в плоские «лопаты», имеющие по краям ряд острых отростков. Ежегодно зимой рога спадают, а к осени отрастают новые. Зад и спина зверя скрашены в серый цвет, ноги — в белый. Молодые имеют одногонную (без пятен) рыжую окраску.

Распространение и места обитания. Лоси распространены почти по всей лесной полосе северной части СССР, встречаясь также в некоторых молодых лесных массивах лесостепи. На Камчатке и на Кавказе отсутствуют.

Живут лоси в лесах различных типов. Чаще всего встречаются в обширных смешанных лесах с моховыми болотами, лесными речками и зарослями молодого осинника, ольховника и березняка. Держатся на вырубках и гарях, куда их привлекают густые заросли и обилие кормов (осинник, иван-чай и др.).

Образ жизни. Летом лоси держатся поодиночке; коровы ходят с 1 или 2 телятами, родившимися весной. В полдень, спасаясь от жары и жалящих насекомых, скопляются в речных долинах или близ озер, часто купаются и подолгу лежат в воде. Питаются лоси в это время различными травами, водяными и болотными растениями (вахта, хвощ, калужница и пр.).

К осени (в конце августа — начале сентября), когда молодые рога окостеневают, самцы начинают отыскивать самок. Вопреки распространенному мнению самец кроет не одну, а несколько самок, что выявилось при наблюдении за ручными и дикими лосями в Серпуховском охотничьем хозяйстве Московского пушно-мехового института. Бык во время гона возбужден, очень мало ест, часто подает голос, причем не только на зорях, но и днем.

Старые быки начинают и кончают гон раньше молодых.

Поздней осенью и зимой лоси собираются в небольшие стада по 3—6, реже по 20 голов, старые самцы и в это время обычно держатся отдельно. Стада лосей бродят по лесу в продолжение всей первой половины зимы, пока снег неглубок. Когда же снежный покров станет настолько толст, что передвижение лосей делается затруднительным, стадо их останавливается где-либо в лесной низине, где есть ивняки и осинники, которыми, как и хвоей сосны, они питаются.

Весной стада лосей распадаются. У самцов в марте-апреле начинают расти новые рога. Самка в мае-июне после 8-месячной беременности родит 2 (реже 1) рыжеватых длинноногих лосят. Хотя новорожденный может передвигаться, он первые 10 дней обычно лежит неподвижно в кустах или густой траве. В месячном возрасте теленок начинает есть траву, а к 3½—4 месяцам жизни перестает сосать мать.

Лоси очень быстро развиваются и уже на втором году жизни участвуют в гоне. Живет лось более 20 лет.

По предположению проф. П. А. Мантейфеля, в последние годы ведутся опыты по одомашниванию лоса; эти опыты показали, что молодые лоси легко приручаются и хорошо идут как в упряжке, так и под седлом.



Рис. 10. Копытные:

1 — лось; 2 — пятнистый олень; 3 — северный олень; 4 — кабарга;
5 — марал; 6 — косули

Добыча лосей производится только по лицензиям (разрешениям). Сильно истребленные в предреволюционное время, за последние десятилетия лоси стали во многих областях вновь весьма обычным видом.

Северный олень. В противоположность другим оленям у северных оленей рога носят как самцы, так и самки (у последних они менее развиты). Рога расширены в плоские лопатки с добавочными остриями (рис. 10, 3). Поверхность выросших рогов гладкая.

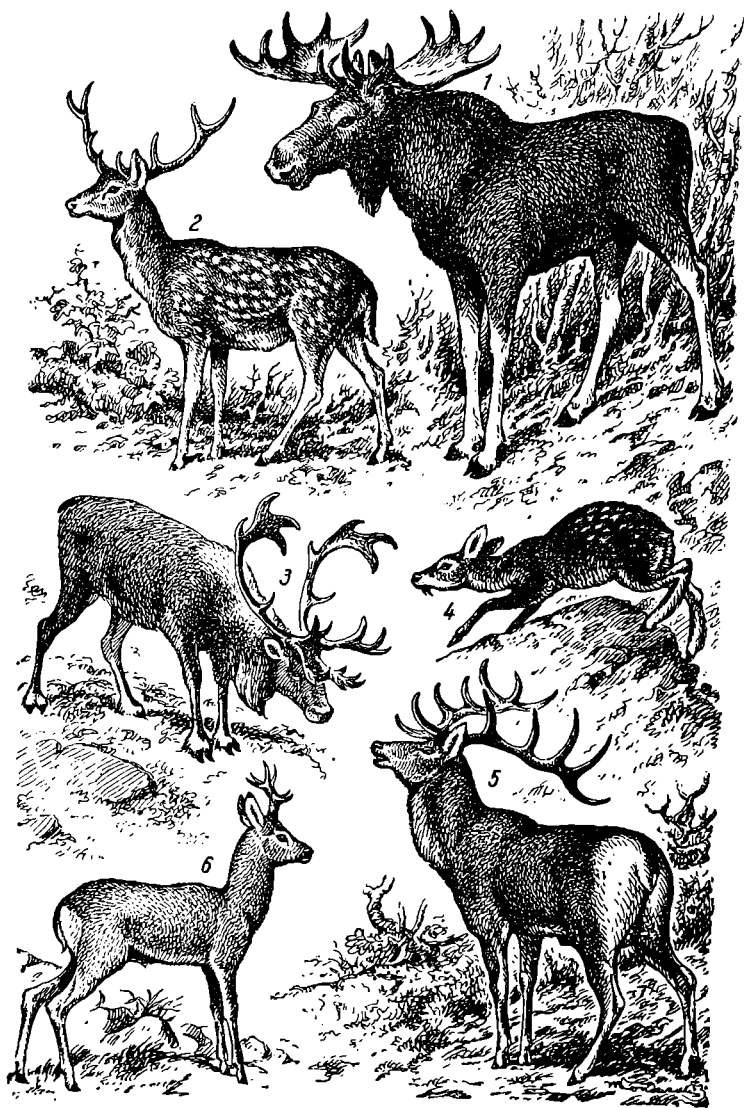
Зимняя шерсть упругая, очень ломкая. На шее удлинненный волос образует свисающую гриву. Конеч морды покрыт шерстью. Окраска однотонная, варьирующая от белой до темнокоричневой.

Распространение и места обитания. Северный олень встречается в северных областях Европейской части СССР (Мурманская, Архангельская и Вологодская области, Коми АССР, северный Урал), в тундрах и на большей части лесной полосы Сибири и Дальнего Востока (к югу до низовьев Иртыша, среднего течения Оби, Алтая, Саян, Забайкалья и Приамурья). Примерно в этих же районах северные олени разводятся в домашних условиях.

Северные олени населяют тундру, таежные леса, а также голыцы горных хребтов. Тундровые олени весной передвигаются на север, осенью на юг, к границе лесной зоны. В таежных районах эти сезонные перекочевки оленей выражены слабее.

Образ жизни. Летом северные олени в лесных районах держатся по долинам рек и озер, на обширных моховых болотах, в кустарниковых зарослях; в горах уходят на высокие голыцы, в тундре скопляются у побережья моря и на островах, где постоянные ветры спасают их от комаров и москитов. В этот период года олени бродят стадами, самки — в сопровождении телят. Питаются северные олени летом травой, листьями и побегами ив и других кустарников, грибами. Иногда поедают леммингов (тундровых мышей).

В сентябре-октябре происходит гон. Самцы, у которых к этому времени отрастают и окостеневают рога, гоняются за самками, сбивая их в табунки до 10—15, а иногда до 30 особей. Старые быки отгоняют от самок молодых самцов.

Зимой северные олени бродят стадами в поисках корма, который в это время состоит главным образом из ягеля («оленьего моха») и других лишайников. В поисках ягеля раскапывают копытами снег. Поедают побеги ив и карликовых березок. В лесу едят древесные лишайники и веточки лиственных деревьев. Зимой рога самцов опадают, а весной начинают отрастать снова. Самки роняют рога после отела.

В мае-июне беременные самки отбиваются от стада и вскоре приносят 1 (редко 2) однотонно окрашенного детеныша. Беременность самки длится около 8 месяцев. Детеныши сосут мать примерно 3 месяца. На втором году жизни олени становятся половозрелыми.

Во многих областях Сибири промысел северного оленя для местного населения имеет большое значение. Разведение домашних северных оленей широко практикуется на севере Европейской части СССР и в Сибири.

Марал и изюбрь. Эти две формы относятся к одному виду оленей, но к двум хорошо обособленным географическим расам.

Это крупные стройные животные высотой до 140 см (в холке). Самцы носят рога, имеющие округлое сечение и бороздчатую поверхность. Отростки их не образуют лопатообразных расширений. Шерсть бурая, на заду большое белое «зеркало».

Марал крупнее изюбря и имеет больше рогов (рис. 10, 5).

Распространение и места обитания. Изюбри населяют южную часть Дальнего Востока, а маралы — южные районы Якутии, Забайкалье, Прибайкалье, Саяны и присаянские районы, Алтай, горы южного Казахстана и Киргизии.

Живут они преимущественно в горной тайге, хотя встречаются и в равнинных лесах.

Образ жизни. Летом самцы и самки маралов и изюбрей держатся чаще отдельно (самки вместе с телятами). Встретить их можно в самых различных угодьях. Чаще всего они пасутся в местах с разреженным лесом — на полянах, горных склонах, по падиям и долинам рек, болотам, на субальпийских лугах; сплошных глухих лесов (особенно хвойных) летом они избегают. Питаются в это время различными травами; поедают также ягоды, грибы, желуди. Охотно посещают солонцы, где грызут солончатую землю.

У самцов летом идет рост рогов, которые, как и у других оленей, в это время покрыты шерстью. В июне рога достигают предельной величины, но еще не начинают окостеневать. Из растущих, мягких и покрытых шерстью рогов марала и изюбря (так называемых «пантов») изготавливают лечебное средство («пантокрин»).

В начале сентября, когда рога быков вырастут и окостенеют, начинается гон. Сильные быки сгоняют маток в табунки от 3 до 10 голов и более. Гон сопровождается ревом быков. Длится гон около месяца.

К зиме изюбри и маралы собираются в стада по 2—6, редко по 15 голов в каждом и держатся в угодьях, где не бывает глубокого снега (на сдувах, крутых склонах, солнцепеках), есть много кустарника, молодой древесной поросли и обнаженной травы. Здесь они проводят всю зиму, питаются главным образом ветвями и корой деревьев, а также прошлогодней травой.

В конце зимы у быков спадают рога и вскоре начинается рост новых пантов. В мае-июне самки маралов после 8¹/₂-месячной беременности родят 1 (редко 2) олененка темной окраски со светлыми пятнами. Первые дни после рождения молодые звери лежат в чаще, прижавшись к земле; позднее, окрепнув, начинают бродить по лесу вместе с матерью.

Большое количество маралов и изюбрей истребляют волки и другие хищники, особенно во второй половине зимы, когда глубокий снег и наст мешают бегу.

В ряде областей Сибири маралов и изюбрей разводят в совхозах и колхозах, где с самцов в начале лета спиливают еще неокостеневшие рога — панты.

Олень европейский. Этот олень похож на марала, хотя рога у многих самцов заканчиваются несколькими расходящимися в разные стороны отростками. Хвост более длинный, белое «зеркало» меньше, чем у марала.

Распространение и места обитания. В СССР европейский олень встречается на Кавказе, в горах Копет-Дага в Туркмении, в Крымских горах, кое-где на Украине, в Белоруссии и в Воронежском заповеднике. Обитатель широколиственных лесов.

Образ жизни сходен в основных чертах с таковым у марала. Гон (рев) бывает обычно в сентябре. Молодые оленята (в помете обычно 1 детеныш, редко 2), украшенные рисунком из светлых пятен, рождаются в мае. Самцы сбрасывают рога в конце зимы. Рост рогов оканчивается обычно в августе.

Олень туркестанский (тугайный). Отличается сравнительно слабо развитыми рогами (имеющими до 5 отростков), коротким хвостом, малым размером белого «зеркала» и обычно белой окраской губ и подбородка.

Распространение и места обитания. Встречается в долинах Р. Пянджа, Аму-Дарьи, Сыр-Дарьи и Теджена в Средней Азии. Держится в тугаях — зарослях различных деревьев, кустов и тростника.

Образ жизни. Пасутся эти олени обычно только ночью. «В конце апреля — в мае происходит отел, самки с телятами держатся в зарослях. В июне и июле начинают сбиваться в группы, а к концу июля самцы окончательно присоединяются к самкам и бродят с ними. Гон и рев происходят с середины сентября и заканчиваются в октябре и даже в ноябре. Время окончательного окостенения и очищения рогов сильно колеблется — от начала августа до середины и даже конца сентября (у молодых). Спадение рогов происходит в конце зимы» (Флеров).

Зимой туркестанские олени питаются преимущественно побегами гребенника и саксаула. Весной поедают свежие побеги кустов и траву. Летом едят ветви, траву и прибрежные растения. На солонцах грызут соленую землю.

С целью сохранения этого редкого зверя добыча его запрещена.

Олень пятнистый. Этот олень легко узнается по относительно мелким размерам (высота в плечах быков до 110 см), а главное, по своеобразной пятнистой окраске. Летний волосяной покров рыжеватокоричневый с резко выступающим рисунком из желтоватых пятен. Зимняя шерсть желтовато-серая, причем в этот сезон пятна выступают не так отчетливо. Рога пятнистого оленя отличаются от рогов марала и изюбря наличием лишь одного (а не двух) надглазничного отростка (рис. 10, 2). Панты пятнистого оленя очень ценны.

Распространение и места обитания. Пятнистый олень распространен в северном Китае, Манчжурии, Корею, а в пределах СССР — в Южно-Уссурийском крае. Разводится в оленесовхозах и колхозных фермах Дальнего Востока и южной Сибири. Проводится работа, давшая некоторые положительные результаты по акклиматизации пятнистых оленей в ряде заповедников Европейской части СССР.

Держится дикий пятнистый олень преимущественно в смешанных и лиственных лесах.

Образ жизни. В летнее время самцы бродят поодиночке или чаще небольшими группами отдельно от самок. Последние летом ходят в сопровождении телят, а иногда также и молодых приплода прошлого года. В теплую половину года пятнистые олени днем обычно отлеживаются в кустах и пасутся только ночью, но иногда, спасаясь от жалящих насекомых, они вынуждены бродить по лесу весь день. Пищей им в это время служат преимущественно травянистые растения.

Осенью, обыкновенно в октябре, у пятнистых оленей происходит гон, сопровождающийся ревом и стгычками быков. Взрослые сильные быки в это время сгоняют маток в небольшие стада. Во время гона молодые временно отходят от матерей.

После гона быки образуют небольшие табунки и пасутся отдельно от маток. Последние вместе с молодыми собираются в стада и держатся на малоснежных солнцепечных склонах сопок с богатыми зарослями кустарников, ветками которых олени питаются всю зиму.

В начале весны у самцов спадают рога и вскоре затем начинается рост новых пантов. Рост рогов прекращается обычно в июне-июле, а полное окостенение наступает в сентябре.

В июне после 8-месячной беременности матки приносят 1 (реже 2) теленка. Первое время после рождения теленок лежит, спрятавшись в кустах, а позднее начинает бродить с матерью.

Панты пятнистого оленя ценятся выше пантов марала.

Косуля (дикая коза). Косули — один из самых мелких видов оленей: высота их в плечах не превышает 95 см, а вес — 75 кг. Окраска летней шерсти рыжая, зимней — буроватосерая; на заду белое «зеркало». Хвост настолько короткий, что его почти незаметно (рис. 10, б).

Рога шероховатые, небольшие, с малым количеством отростков; надглазничные отростки отсутствуют.

В СССР встречаются две формы косуль — европейская (более мелкая, с тонкими рогами) и сибирская (более крупная, с массивными, бугристыми, сильно разветвленными в стороны рогами).

Распространение и места обитания. Европейская косуля встречается на Кавказе, на Украине, в Молдавии, в Белоруссии, в Орловской, Смоленской, Калининской, Великолукской, Новгородской, Псковской, Ленинградской областях, в Эстонии, Латвии, Литве, местами в Курской и Воронежской областях. Разводят косуль в некоторых охотничьих хозяйствах разных областей Европейской части СССР.

Сибирская косуля населяет южную часть Дальнего Востока, южную Якутию, Забайкалье, Прибайкалье, Саяны и присаянские районы, Алтай и прилегающие к нему пространства, отдельные районы лесостепи северного Казахстана и низменной части Западной Сибири, южный и средний Урал, Приуралье, Башкирию, горы Средней Азии, горы и предгорья Кавказа.

Косули встречаются как в равнинных, так и в горных лесах, в больших лесных массивах с полянами и в лесных полосах среди степи. Предпочитают смешанные или лиственные разреженные насаждения с подлеском и кустарником, чередующиеся с полянами и прогалинами, богатыми травами.

Гон у косуль происходит в одних районах в августе, в других — в сентябре; иногда течка у молодых самок затягивается до ноября. В это время самцы делают очень смелыми. Они бегают по лесу, издавая короткий, грубый лай, разыскивают еще непокрытых самок, гоняют и кроют их. Между самцами часто возникают ожесточенные драки.

После того как у самок кончается течка, они вместе с самцами и прибылыми сбиваются в небольшие стада. В это время (поздней осенью) можно встретить стада косуль, переселяющихся в места с более благоприятными условиями для зимовки. Иногда стада косуль в сотни голов движутся в определенном направлении, принимая характер массовых перекочевков.

Зимой косули держатся небольшими стадами более или менее оседло в местах, где снежный покров не очень глубок, т. е. где легче добывается корм.

В мае, реже в июне, после 9—9¹/₂-месячной беременности, самки приносят в укрытых местах 2 или 3 (реже 1 и как исключение 4) пятнистых телят. В первые дни после рождения телята лежат, спрятавшись в кустах, matka бродит вдали, кормя их и отгоняя врагов (например лисиц). Во время гона самка отгоняет молодых, но по окончании течки снова собирает их и бродит с ними по лесу.

Летом косули питаются травой, листьями деревьев и кустов, охотно посещают солонцы и грызут соленую землю, а зимой — побегами и корой кустарниковых пород, лишайниками, прошлогодней травой.

Рога у самцов спадают в конце зимы.

Косуля во многих районах Сибири, Средней Азии и Кавказа является важным промысловым животным.

Кабарга. Кабарга — мелкий (высотой всего лишь до 75 см) безрогий олень. У самцов в верхней челюсти имеются сильно удлинённые клыки, которыми этот зверек защищается от врагов. Клыки самцы пускают в ход также при драках друг с другом во время гона. На брюхе самца расположена мускусная железа, секрет которой используется при выработке духов. Грубый щетинистый мех кабарги окрашен в сероватобурый цвет с неясными светлыми пятнами (рис. 10, 4).

Распространение и места обитания. Кабарга встречается в пределах СССР на Алтае и по всей горно-лесной части Восточной Сибири и Дальнего Востока, к востоку от Енисея.

Держится преимущественно в горной тайге и в тех таежных районах, где выходят на поверхность скалы и каменные россыпи.

Образ жизни. Течка у самок начинается в конце ноября — начале декабря и длится нередко до середины января. В это время молодой держится отдельно от взрослых животных. Самец гоняет 2—4 самок, но иногда за 1 самкой бегают 2—3 самца, вступая в ожесточённые драки.

После гона кабарги живут оседло в горах, там, где много бурелома, и питаются преимущественно лишайниками с поваленных деревьев. Нередко можно встретить кабаргу в густых прибрежных зарослях горно-таежных рек.

В конце апреля начинается отел, который длится до июня. Самки перед родами уходят в скалы, где приносят 2 (реже 1) очень маленьких (длиной около 30 см) телят. В первые дни жизни молодые лежат затаившись, а затем начинают вместе с матерью выходить на кормежку.

Летом основная пища кабарги — различные травы, листья некоторых деревьев и кустарников, хвоя ели и пихты, лишайники.

Местами кабаргу промышляют в значительном количестве ради её шкуры, мяса и мускусной железы у самцов («кабарожьей струи»).

Семейство антилоп

Сайга. Размеры довольно крупные (высота в плечах около 80 см). Тело сильное, на относительно коротких ногах. Голова горбоносая. Рога, имеющиеся только у самцов, янтарного цвета, слабо изогнутые. Окраска спины и боков песчаножелтая, светлая (рис. 11, 1).

Распространение и места обитания. Еще в XVII в. сайгу можно было встретить по всей степной полосе нашей страны от западной Украины до Монголии. В результате хищнического промысла в XVII—XIX вв. эти животные сохранились в значительном количестве только в Астраханских степях, меньше в Волго-Уральских песках, по р. Эмбе и в небольшом количестве на Усть-Урте, в пустыне Бетпак-Дала, по нижнему течению р. Чу, в Прибалхашье, у оз. Ала-Куль, в Джунгарии; разведен этот вид на о. Барса-Кельмес на Арале. Охота на сайгу везде запрещена и поэтому численность этого вида постепенно возрастает. В последние годы звери стали появляться в районах, где раньше были истреблены. Сейчас их много в Астраханских степях — на «черных землях».

Сайга — житель глинистых, злаковых и полинных равнинных полупустынных пространств. Ранее встречалась также в ковыльных целинных степях.

Образ жизни. Обычно сайги пасутся табунами в 5—15, редко до 20 голов, но осенью и зимой иногда соединяются в большие стада. Питаются они травянистой растительностью, особенно полынью, пыреем и солянками. Пьют понемногу и редко.

Осенью животные перекочевывают в малоснежные районы, нередко двигаясь большими стадами и совершая переходы в сотни километров. Весной наблюдаются обратные передвижения.

Течка у самок наступает обычно в декабре; в это время самцы дерутся из-за самок. Беременность длится около 5 месяцев. Перед отелом, который бывает в начале мая, самки уходят из стада. Число молодых чаще всего 2, реже 3 или 1. Через месяц после рождения молодые начинают кормиться травой, продолжая сосать мать, которую покидают только в начале зимы.

Сайга — дневное животное; ночью она спит на лежках. Немало их уничтожают волки.

Прежде, до запрещения добычи, сайгу промыслили ради мяса, шкуры, а главное рогов; последние шли в Китай, где из них делали лекарства.

Джейран. Это изящное животное имеет высоту в плечах до 70 см. Тело его стройное, ноги тонкие, но сильные, голова у самцов украшена парой лирообразно изогнутых черных рожек (рис. 11, 2).

Окраска меха песочножелтая; брюхо беловатое; вокруг корня хвоста белое пятно («зеркало»); хвост черный.

Распространение и места обитания. Джейраны встречаются в степях Азербайджана, предгорьях Копет-Дага (Туркмения), в Кара-Кумах и Кызыл-Кумах (с прилегающими полупустынными районами), по южному и восточному берегам Аральского моря, по р. Сары Су, по нижнему течению р. Чу, в Моюн-Кумах, в долине оз. Иссык-Куль, в Прибалхашье, у оз. Ала-Куль.

Населяют песчаные, глинистые и каменные пустыни; местами поднимаются по сухим склонам высоко в горы.

Образ жизни. Обычно джейраны держатся табунами по 3—10 голов, к зиме собираются в стада до 100 и более голов. Взрослые самцы бродят поодиночке.

Питаются джейраны травянистыми растениями, главным образом полынью, пыреем, солянками. Длительные засухи вынуждают джейранов перекочевывать в районы, где источники воды еще не высохли. Кормятся утром и под вечер; днем отдыхают в тени, а ночью спят на лежках. На водопой чаще ходят на рассвете.

Течка у самок джейранов протекает в ноябре-декабре. Телятся самки обыкновенно в апреле, принося 1—2 детенышей.

Много джейранов гибнет от волков.

В некоторых областях и республиках, где запасы джейранов сократились, охота на них запрещена. Повсеместно запрещена стрельба джейранов с автомобиля.

Дзерен. Дзерен несколько похож на джейрана, но отличается более грубым телосложением, более крупными размерами, коротким, светло окрашенным хвостом и рогами с расходящимися в разные стороны концами (рис. 11, 3).

Распространение и места обитания. В СССР дзерены встречаются только в южном Забайкалье и в Чуйской долине на Алтае. Широко распространены в Монголии и северном Китае.



Рис. 11. Копытные (продолжение):

1 — сайга; 2 — джейран; 3 — дзюрен; 4 — серна; 5 — горал; 6 — архар;
7 — толсторогий баран; 8 — сибирский козерог; 9 — кабан; 10 — кулан

Держатся преимущественно на ровных или всхолмленных открытых целинных степных пространствах, покрытых хорошо развитым травянистым покровом из ковыля, типча, остреха, полыни и других трав.

Образ жизни. Летом дзерены пасутся небольшими табунками, зимой собираются в стада. Весной и осенью предпринимают большие перекочевки.

Гон у дзеренов бывает в ноябре-декабре; спаривание происходит в стадах. Весной примерно после 5-месячной беременности самки рожают 2 (реже 1 или 3) телят. Молодые ходят при самке до осени.

Большой урон поголовью дзеренов причиняют волки.

Ввиду малочисленности дзеренов в Южнозабайкальских степях промысловое значение их здесь невелико. Напротив, в Монгольской народной республике охота на дзеренов дает большое количество мяса и шкур. Стрельба этих зверей с автомобилем запрещена.

Серна. Эта горная антилопа имеет высоту в плечах до 90 см. Тело крепкое, ноги относительно короткие, сильные. Голова как самцов, так и самок несет пару черных рожек, изогнутых в верхней трети крючком. Хвост короткий. Окраска спины и боков коричневая или бурая, низ тела буроватых. По бокам головы тянутся темные и белые полосы (рис. 11, 4).

Распространение и места обитания. В СССР серна встречается только в горах Кавказа; за пределами Советского Союза обитает в горах западной и юго-восточной Европы и Малой Азии.

Населяет верхние зоны гор. Летом редко спускается ниже 1500 м, держась среди скал у верхней границы леса и среди высокогорных лугов. Зимой идет в более низкие зоны гор, заходя в пояс лесов.

Образ жизни. Серны пасутся небольшими стадами. Летом выходят на кормежку преимущественно ранним утром и вечером, днем отдыхая в тени; иногда жируют и в лунные ночи. Зимой в метели и снегопады подолгу отлеживаются под скалами или среди кустов. Летний корм — различные высокогорные травянистые растения и побеги кустарников; зимой серны кормятся прошлогодней травой, ветками кустов, корой лиственных деревьев, лишайниками, хвоей елей и пихт. Охотно посещают солонцы.

Спаривание происходит в ноябре-декабре, отел — в мае или июне. Матка приблизительно после 6-месячной беременности приносит 1—2 детенышей. Молодые ходят с матерью до осени.

Большое количество (преимущественно молодых) серн уничтожают волки; иногда на них охотятся также рыси и леопарды.

Горал. Эта редкая антилопа несколько похожа на серну, но меньшего размера, с большим мохнатым хвостом, длинной шерстью и слабо загнутыми на концах рогами (рис. 11, 5).

Населяет скалистые участки в прибрежной полосе Советского Приморья. Пасется на лужайках и в горных лесах. Количество горалов очень невелико. Гон происходит в сентябре-октябре, отел — в мае-июне. Число детенышей в помете 1, реже, 2.

Добыча горалов запрещена.

Семейство бычьих

Горные козлы.

В горах южных районов СССР обитает ряд видов диких горных козлов. Различные виды козлов резко отличаются по форме рогов. В пределах СССР обитают следующие виды горных козлов:

Винторогий козел — отличается от всех других козлов прямыми, закрученными шгопором рогами и тем, что у самцов на нижней стороне шеи и на груди растут удлиненные волосы, образуя гриву. Водится в горах юго-западного Таджикистана и на юге Узбекистана.

Сибирский козэрог — имеет серпообразно изогнутые, сжатые с боков рога, у которых на передней стороне выступают многочисленные поперечные валики (рис. 11, 8). Населяет горы Тянь-Шаня, Памира, Тарбагатая, Алтая и Саян. Акклиматизируется в горах Крыма.

Безоаровый козел — характеризуется саблевидно изогнутыми назад, сильно уплощенными с боков рогами, на передней поверхности которых у самцов расположены немногочисленные и неясно выраженные бугры.

Встречается в Закавказье, в восточной части Главного Кавказского хребта и в горах Копет-Дага в Туркмении.

Дагестанский тур — имеет рога почти круглые в поперечном сечении, с гладкой поверхностью и закрученные в растянутую спираль; вершины их направлены кверху.

Обитает в центральной и восточной частях Главного Кавказского хребта.

Тур Северцова. У этого козла рога изогнуты дугой почти в одной плоскости. Концы их направлены вниз и несколько внутрь. На передней стороне рогов выступают бугры.

Населяет горы западной половины Кавказа.

Образ жизни. В биологии различных горных козлов много общих черт. Все они типично горные животные, живущие на скалах, россыпях и альпийских лугах. К зиме горные козлы спускаются в более низкие зоны гор, к лету поднимаются высоко по склонам.

Пасутся козлы утром и вечером, днем же отдыхают в тени скал. Обычно они бродят табунками в 10—30 шт., но зимой иногда сбиваются в большие стада.

Спаривание козлов происходит в сентябре-ноябре. В это время взрослые самцы ожесточенно дерутся из-за самок. Беременность коз длится около 5 месяцев. Весной они приносят 2 (реже 1 или 3) козлят, способных следовать за матерью уже через несколько часов после рождения.

Летом пищей горным козлам служат различные травянистые высокогорные растения. Зимой же им приходится питаться корой и побегами кустов, лишайниками, прошлогодней травой. Охотно посещают солонцы и источники соленой воды.

В горах Средней Азии и на Кавказе, там, где охота на горных козлов не запрещена законом, их добывают в значительном количестве. Мясо козлов очень вкусное, кроме того, используется и шкура. Добыча горных козлов — один из увлекательнейших видов спортивной охоты.

Горные бараны

Горные бараны по внешнему виду несколько похожи на горных козлов, отличаясь от них более грубым телосложением, отсутствием «бороды» (удлиненного волос на подбородке), коротким, покрытым снизу шерстью хвостом и наличием слезных ямок. Рога обычно завиты в спираль; в сечении они трехгранные.

В СССР встречаются следующие виды горных баранов:

Архар (аргали). Размеры очень крупные: высота в плечах более 1 м. Огромные рога образуют у самцов полное кольцо спирали или даже

1 $\frac{1}{4}$ —1 $\frac{1}{2}$ ее витка; концы их направлены в разные стороны. Удлиненных волос на нижней части шеи нет. Окраска буроватосерая (рис. 11, б).

Встречается в горах восточного Памира, Тянь-Шаня, Тарбагатая, центрального Казахстана, Алтая. Широко распространена по центральной Азии.

Чубук (снежный баран). Размеры несколько мельче. Рога очень массивные, широкие, но меньшей длины, закрученные в полную спираль. Поперечные складки их поверхности сглажены.

Живут в горах Камчатки, Чукотки, Анадырского края, восточной и южной Якутии, Забайкалья и южного Таймыра.

Аркал (степной баран). Размеры средние: высота в плечах до 100 см. По нижней стороне шеи, начиная с верхней части горла, растет грива удлиненных волос. Рога не образуют полного витка спирали, сравнительно мелкие и тонкие.

Встречается в горах Туркмении, Усть-Уста в Казахстане и западного Таджикистана.

Малоазиатский муфлон. Размеры мелкие: высота в плечах до 95 см. На нижней части горла и груди удлиненные волосы образуют «гриву». Мелкие рога образуют неполный виток спирали; концы их направлены вниз и внутрь.

Этот баран обитает в горах Армении.

В горах Крымского заповедника акклиматизирован европейский муфлон, близкий к малоазиатскому виду.

Образ жизни. Все дикие бараны — горные животные. Обычно они населяют высокогорные сырты и поросшие травой склоны горных хребтов, но некоторые встречаются также и на небольших горных хребтах среди степи или пустыни.

Летом держатся в более высоких зонах гор, чем зимой. Летом самки, молодые и полувзрослые особи бродят обычно небольшими табунками. Старые же самцы держатся поодиночке. Зимой самцы, самки и молодые соединяются в стада. Пасутся горные бараны в летнее время преимущественно вечером и утром, отдыхая днем среди скал. По вечерам ходят на водопой.

Течка происходит поздней осенью или в первой половине зимы. Беременность длится около 5 месяцев. Весной овца приносит 1—2 ягнят. Последние спустя несколько часов после рождения уже способны следовать за матерью.

Врагами диких баранов следует считать волков, а в горах Средней Азии и Алтая также барсов и красных волков.

В местах, где горных баранов много (Памир, восточный Тянь-Шань и др.), за ними усиленно охотятся.

Семейство свиней

Кабан. Кабаны похожи на беспородных свиней, но значительно крупнее их (самцы до 240 кг), покрыты очень грубой, высокой щетиной темной окраски (рис. 11, а).

Распространение и места обитания. Кабаны водятся в южных частях Дальнего Востока, в Забайкалье, Прибайкалье, местами на Саянах и на Алтае, в горах и по долинам рек Средней Азии и южного Казахстана, в дельте Волги, на Кавказе, в Закавказье, местами в западной Украине и в Белоруссии, откуда заходят в соседние области.

Селятся в плавнях, в камышах и тугаях по долинам рек и по морскому побережью, в горных лесах, в арчевых зарослях, в кустарниковых порослях, по долинам предгорий.

Образ жизни. Кабаны ведут преимущественно оседлый образ жизни, но в горах ежегодно передвигаются весной выше в горы, осенью — вниз, в долины. Они выходят на кормежку преимущественно ночью, проводя день на лежке в «крепком» месте. В тугаях и зарослях кабаны прокладывают заметные тропы.

Спаривание происходит обычно в декабре; самцы в это время яростно дерутся клыками. Поросята (4—10, обычно 5—6) рождаются в апреле-мае, иногда даже в июне.

Питаются кабаны опавшими плодами, орехами и желудями, корневищами тростника и рогоза, водными растениями, некоторыми травами, поедают также улиток, насекомых, червей, мелких позвоночных. Поселяясь близ посевов (особенно кукурузы, пшеницы, подсолнуха) и около бахчей, могут наносить им большой вред, поедая и вытаптывая культурные растения.

Семейство лошадиных

Кулан. Этот крупный осел ныне сохранился в небольшом количестве только в южных районах пустыни Кара-Кум и, возможно, в Забалхашье (рис. 11, 10). Живет среди пустынь. Образ жизни изучен слабо.

* * *

Основные сезонные явления в жизни важнейших пушных зверей, обитающих на территории Союза ССР, приводятся на стр. 76—81.



Основные сезонные явления в жизни важнейших

Наименование зверя	Размно				
	количество помётов в году	сроки гона или течки	продолжительность беременности	сроки рождения молодняка	число молодых и помёте
1	2	3	4	5	6
Соболь . . .	1	Июнь — Июль	250—295 дней	Апрель — май	2—6 (об. 3)
Куница лесная	1	Июль	230—270 дней	Апрель — май	2—6 (об. 3)
Куница каменная . .	1	Июль	230—270 дней	Апрель — май	2—6 (об. 3—5)
Колонок . . .	1	Февраль — март	Около 30 дней	Апрель — май	3—10 (об. 5—7)
Горностай . .	1	Конец лета	Около 8 месяцев	Апрель — май	4—18 (об. 5—7)
Ласка	1	—	Около 8 месяцев	Весной	3—10 (об. 4—6)
Хорь лесной .	1	Март — апрель	Около 40 дней	Май—июнь	2—10 (об. 4—6)
Хорь степной	1	Март — апрель	Около 40 дней	Май	3—19 (об. 6—8)
Норка	1	Март — апрель	40—70, обычно 42 дня	Апрель — май	4—8 (об. 5—6)
Выдра	1	Вероятно в июле	Вероятно около 8 месяцев	Май — июль	2—4
Барсук . . .	1	Март — апрель	340—357 дней	Апрель — май	2—6
Лисица . . .	1	Январь — март	Около 51—56 дней	Март — май	3—14 (об. 4—7)
Корсак . . .	1	Январь — февраль	51—55 дней	Март — апрель	2—12 (об. 3—5)
Енотовидная собака	1	Февраль — март	60—64 дня	Апрель — май	4—14 (об. 6—8)

пушных зверей, обитающих на территории Союза ССР

жение			Зимний сон начало и конец	Линька	
продолжительность сосания матери	сроки выхода из норы или гнезда	время половой зрелости		осенняя	весенняя
7	8	9	10	11	12
Около 2 месяцев	Около 50 дней	У самок обычно 1 1/4 года	Нет	Август — начало ноября	Март — май
Около 2 месяцев	Около 50 дней	У самок обычно 1 1/4 года	„	Август — начало ноября	Март — май
Около 2 месяцев	Около 50 дней	У самок обычно 1 1/4 года	„	Август — начало ноября	Март — май
Около 2 месяцев	Около 50 дней	В годовалом возрасте	„	Август — начало ноября	Март — май
—	—	—	„	Август — конец октября	Март — май
—	—	—	„	Август — конец октября	Март — май
Около 50 дней	Около 45 дней	На 2-м году жизни	„	Август — ноябрь	Март — май
Около 50 дней	Около 45 дней	На 2-м году жизни	„	Август — ноябрь	Март — май
Около 50 дней	Около 45 дней	На 2-м году жизни	„	Август — ноябрь	Март — май
—	—	На 3-м году жизни	„	Не изучена	—
Около 2 месяцев	Около 1 1/2 месяцев	На 3-м году жизни	Октябрь — ноябрь до февраля — апреля	Линяет 1 раз в год летом	—
Около 1 1/2 месяцев	На 25—30-й день	В возрасте 10 месяцев	Нет	Линька плохо изучена	—
—	—	В возрасте 10 месяцев	„	—	—
Около 2 месяцев	На 20-й день	В возрасте 10 месяцев	Ноябрь — апрель (иногда не спит)	Линяет 1 раз в год	—

Наименование зверя	Размно				
	количество поместов в году	сроки гона или течки	продолжительность беременности	сроки рождения молодняка	число молодых в помете
1	2	3	4	5	6
Песец	1	Март—апрель	51—54 дня	Май—июнь	4—19 (об. 5—8)
Волк	1	Декабрь—март	62—63 дня	Февраль—май	3—14 (об. 5—8)
Бурый медведь	1	Май—июнь	Около 200 дней	Январь—февраль	1—4 (об. 1—2)
Рысь	1	Февраль—март	70—75 дней	Апрель—май	2—5 (об. 3—4)
Степная кошка	1	Февраль	Около 62 дней	Апрель—май	3—10 (об. 4—6)
Белка	2—3	Весной, летом и осенью	35 дней	С марта по октябрь	3—10 (об. 4—6)
Бурундук . . .	1	Март—апрель	30—32 дня	Апрель—май	3—10 (об. 5—6)
Сурок	1	Март—апрель—май	30—35 дней	Апрель—май—июнь	2—8 (об. 3—4)
Суслик-песчаник	1	Март—апрель	Около 30 дней	Апрель—май	2—14 (об. 6—8)
Малый суслик	1	Март—апрель	25—30 дней	Апрель—май	3—13 (об. 5—8)
Тонкопалый суслик	1	Февраль	—	Март—апрель	3—7 (об. 4—5)
Ондатра	2—3	В течение всего теплого сезона	25—26 дней	Весной, летом и осенью	4—16 (об. 6—8)
Хомяк	2	Весной и летом	Около 22 дней	Весной и летом	5—18 (об. 6—8)
Водяная крыса	2—3	Весной и летом	Около 21 дня	Весной, летом и осенью	4—12 (об. 6—8)

жене			Зимний сон	Линька	
продолжительность сосания матери	сроки выхода из норы или гнезда	время половой зрелости	начало и конец	осенняя	весенняя
7	8	9	10	11	12
Около 2 месяцев	На 25—30-й день	В возрасте 10 месяцев	Н е т	Линяет	1 раз в год
Около 2 месяцев	—	На 2-м году жизни	•	—	—
—	—	На 3-м или 4-м году	Октябрь—ноябрь до марта—апреля	Линяет летом	1 раз в год
2—3 месяца	—	В конце 2-го года	Н е т	—	—
—	—	На 2-м году	„	—	—
Около 45 дней	Около 40 дней	На следующий год	„	Февраль—май	Август—октябрь
Около 35 дней	Около 30 дней	—	Сентябрь—октябрь до марта, начала апреля	Линяет летом	1 раз в год
Около 35 дней	Около 30 дней	На 3-м году	Разные сроки	Линяет летом	1 раз в год
Около 30 дней	Около 25 дней	На 3-м году	Июнь—август до февраля—марта	Линяет летом	1 раз в год
Около 25 дней	Около 20 дней	На 2-м году	Разные сроки до февраля—марта	Линяет летом	1 раз в год летом
—	—	—	Н е т	Весной	Осенью
Около 30 дней	—	—	„	Не изучена	
Около 16 дней	Через 1—1½ мес. после рождения	—	Осень Весна	Линяет летом	1 раз в год
Около 20 дней	Около 15 дней	—	Н е т	—	—

Наименование зверя	Размно				
	количество помётов в году	сроки гона или течки	продолжительность беременности	сроки рождения молодняка	число молодых в помёте
1	2	3	4	5	6
Бобр	1	Январь—март	105—107 дней	Апрель—июнь	2—5 (об.3—4)
Зяц-беляк	2—4	Весной—летом—осенью	49—52 дня	Весной—летом—осенью	1—10 (об.3—6)
Зяц-русак	2—3	Весной—летом—осенью	45—48 дней	Весной—летом—осенью	2—6 (об.3—4)
Лось	1	Август—сентябрь	8 месяцев	Май—июнь	1—2
Северный олень	1	Сентябрь—ноябрь	8 месяцев	Май—июнь	1—2
Марал	1	Сентябрь—октябрь	8½ месяцев	Май—июнь	1—2
Европейский олень	1	Сентябрь—октябрь	7½ месяцев	Май—июнь	1—2
Пятнистый олень	1	Октябрь	Около 7½ месяцев	Май—июнь	1—2
Косуля	1	Август—сентябрь—октябрь	Около 9—9½ месяцев	Май—июнь	1—2—3
Кабарга	1	Ноябрь—декабрь	Около 5 месяцев	Апрель—май	1—2
Сайга	1	Декабрь	Около 5 месяцев	Апрель—май	1—3 (об.2)
Джейран	1	Ноябрь—декабрь	Около 5 месяцев	Апрель—май	1—2
Серна	1	Ноябрь—декабрь	Около 6 месяцев	Май—июнь	1—2
Горные козлы	1	Сентябрь—ноябрь	Около 5 месяцев	Апрель—май	1—2
Горные бараны	1	Октябрь—декабрь	Около 5 месяцев	Апрель—май	1—2
Кабаны	1	Ноябрь—декабрь	Около 4 месяцев	Март—апрель	2—12 (об.4--6)

жесте			Зимний сон начало и конец	Линька	
продолжительность сосания матери	сроки выхода из норы или гнезда	время половой зрелости		осенняя	весенняя
7	8	9	10	11	12
Около 60 дней	Около 50 дней	В конце 2-го года	Н е т	—	—
Около 15 дней	—	—	•	Март—май	Сентябрь—ноябрь
Около 20 дней	—	На 2-м году	”	Март—май	Сентябрь—ноябрь
3½ месяца	—	На 2-м году	”	—	—
Около 4 месяцев	—	На 2-м году	•	—	—
Около 4 месяцев	—	Обычно на 3-м году	”	—	—
Около 4 месяцев	—	Обычно на 3-м году	”	—	—
Около 4 месяцев	—	Обычно на 3-м году	•	—	—
Около 3—4 месяцев	—	Обычно на 3-м году	”	—	—
—	—	На 2-м году	”	—	—
—	—	На 2-м году	”	—	—
—	—	На 2-м году	”	—	—
—	—	На 3-м году	”	—	—
3—4 месяца	—	На 3-м году	•	—	—
3—4 месяца	—	На 3-м году	”	—	—
—	—	На 2—3-м году	”	—	—

6. Спутник промыслового охотника.



Проф. Б. А. КУЗНЕЦОВ

ОХОТНИЧЬЕ-ПРОМЫСЛОВЫЕ ПТИЦЫ

В Советском Союзе обитает более 100 видов птиц, являющихся предметом промысловой и спортивной охоты.

Добыча многих из этих охотничьих птиц имеет существенное хозяйственное значение, так как дает нашей стране большое количество ценных диче-мясных продуктов. От многих охотничьих птиц мы получаем высококачественные пух и перо. Шкурки некоторых из них идут на пошив красивых и прочных меховых изделий.

Спортивная охота на птиц закаляет здоровье охотника, вырабатывает в нем навыки меткого стрелка и хорошего разведчика.

Охота «по перу» может производиться в любом районе нашей страны, так как везде — в степи и в лесу, в горах и среди низменных болот — водятся те или иные виды пернатой дичи.

Проведенные советской властью в последние десятилетия мероприятия по охране и воспроизводству запасов пернатой дичи значительно подняли численность промысловых птиц. Многие ценные виды, почти полностью исчезнувшие при царизме в результате хищнического способа охоты (белая цапля, дрофа, гага, во многих районах глухарь и др.), теперь опять стали относительно многочисленными.

Темпы дальнейшего обогащения фауны птиц нашей страны в значительной степени зависят от самих охотников. Для этого каждый охотник должен не только соблюдать правила и сроки охоты на пернатую дичь, но и активно бороться с браконьерством, охранять запасы дичи от бесполезного истребления, уничтожать вредных хищников, истребляющих ценных

птиц, проводить у себя в районе простейшие биотехнические мероприятия по охране и размножению пернатой дичи. К числу последних относятся: устройство мест гнездовых (расстановка дуплянок, устройство кочек и островков на болотах, заломов камыша и т. п.), посадка кормовых растений, подкормка птиц во время голодовки (например куропаток во время многоснежья), устройство для них временных убежищ, инкубация яиц и т. п. Особенно необходимы такие биотехнические мероприятия в организованных охотничьих хозяйствах — они помогут намного увеличить численность обитающих в этих хозяйствах птиц.

Необходимо также шире развернуть работы по обогащению фауны охотничьих птиц многих районов путем акклиматизации в них новых видов пернатой дичи. Так, в лесах Кавказа следует акклиматизировать глухарей и рябчиков, в горах Средней Азии — рябчиков, в ряде южных областей Европейской части СССР — фазанов и т. п.

Богата и разнообразна фауна охотничьих птиц Советского Союза. Все разнообразие пернатой дичи нашей страны может быть разделено на несколько групп, различающихся местами своего обитания, а следовательно, и добычи.

Боровая дичь — охотничьи птицы, добываемые в лесах; таковы глухарь, тетерев, рябчик, дикуша, белая куропатка, лесные голуби, вальдшнеп; несколько условно к этой группе относят также фазана, поскольку он встречается чаще всего в зарослях кустов по долинам рек.

Горная дичь — горные куропатки, горные индейки (улары).

Степная дичь — дрофы, стрепеты, серые куропатки, перепела.

Болотная дичь — бекасы, дупеля и другие кулики, журавли.

Водоплавающая дичь — лебеди, гуси, различные утки, лысухи, бакланы, пеликаны и др.

Не все виды охотничьих птиц остаются на местах своих гнездовых в течение всего года — многие из них улетают на зиму далеко на юг или откочевывают из северных в южные районы области своего обитания.

Поэтому в каждом районе различаются две основные группы дичи — оседлых охотничьих птиц, которые живут в данной местности постоянно; пролетных и перелетных, кото-

рые бывают здесь только пролетом весной и осенью или же гнездятся в весенне-летнее время. В южных районах нашей страны к этим двум группам присоединяется третья — зимующие птицы, проводящие на юге лишь холодное зимнее время.

Переходим к описанию основных видов охотничьих птиц фауны Советского Союза.

ОТРЯД КУРИНЫХ

К этому отряду относятся глухари, тетерева, рябчики, куропатки, перепела, улары, фазаны, гурачи и другие виды (рис. 1, 2, 3).

Куриные птицы отличаются плотным сильным телосложением, обычно с относительно короткими, широкими, выпуклыми крыльями. Ноги сильные; пальцы их без плавательных перепонок; когти тупые. Клюв короткий, толстый.

Куриные ведут наземный или наземно-древесный образ жизни. Большинство из них оседлые.

Глухарь. В СССР встречается два вида глухарей: обыкновенный и каменный. Каменный глухарь отличается от обыкновенного меньшими размерами, более длинным хвостом, черной окраской клюва и наличием белых пятен на крыльях. Обыкновенные глухари населяют полосы лесов от западной границы страны до Лены и Забайкалья; спускаются к югу до северной Украины, Среднего Поволжья, южного Урала, Алтая. Каменные глухари встречаются в тайге от Енисея до Тихоокеанского побережья и Камчатки включительно.

Излюбленное местообитание глухарей — высокоствольные хвойные леса, чередующиеся с моховыми болотами и мелколесьем; летом они нередко держатся также и в лиственных насаждениях. Зимой глухари живут поодиночке и стайками в 5—15 шт.; питаются они в это время главным образом хвоей сосны, кедра и можжевельника. На ночь обычно зарываются в снег.

В более южных районах в марте или в начале апреля, а на севере в апреле и мае петухи начинают токовать. Разгар тока в южных частях области распространения птицы падает на конец апреля, на севере — на май. «Песнь» глухари слыгаются из двух колен: шелканья (треканья) и стрекотания (скирканья). «Поют» глухари чаще всего на соснах и елях по гривам и опушкам леса, по краю болот. Обыкновенные и каменные глухари начинают петь на деревьях, а затем спускаются на снег.

В мае самка откладывает в ямку 5—8, иногда даже 10 яиц. Высиживание длится 23 дня. Заморозки и выпадение снега в это время, а также в период воспитания птенцов губят много выводков, что вызывает годами сокращение численности этих птиц. Птенцы питаются вначале насекомыми, когда подрастут — также ягодами, семенами и листьями трав. Взрослые глухари летом питаются главным образом ягодами и зеленью, в меньшей степени — семенами, насекомыми и т. п. В сентябре-октябре выводки разбиваются. К ноябрю молодые становятся полновесными.

Глухари — птицы оседлые и больших перелетов обычно не делают.

Тетерев. Распространены тетерева от западных границ СССР до берегов Тихого океана. На севере встречаются до Кольского полуострова включительно, лесных частей Архангельской области, низовьев Оби, нижнего течения Енисея и Лены (на север до 68° с. ш.), до низовьев Амура; на



Рис. 1. Боровая дичь;

1 — глухарь; 2 — тетерев (самец и самка); 3 — белая куропатка; 4 —
 рябчик; 5 — диква; 6 — вальдшнеп; 7 — фазан

Сахалине и Камчатке тетеревов нет. На юг область распространения тетеревов доходит до Полесья, Среднего Поволжья, южного Урала, северного Казахстана включительно. На Кавказе водится особый вид — тетерев кавказский.

Тетерева предпочитают смешанные леса с вырубками и лужайками, а также лесные острова лесостепи.

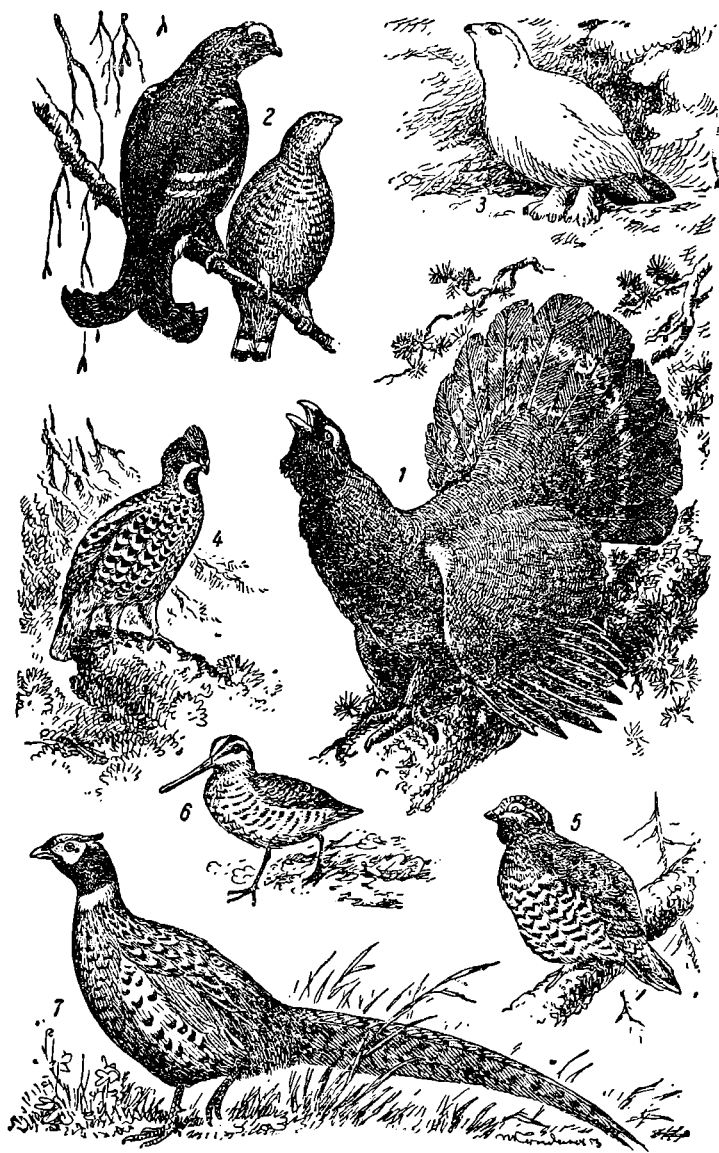
Зимой они держатся стаями по березнякам и в смешанных лесах; на ночь зарываются в снег. Кормятся в это время главным образом сережками и почками березы и ольхи, хвоей и ягодами можжевельника. В более южных районах в конце марта, в более северных областях с половины апреля тетерева начинают токовать по полянам, болотам, на буграх и гривах. Иногда на токовищах собираются сотни птиц. Тока сопровождают драками самцов, характерным «чуфыканием» и «бормотанием», далеко разносящимися по лесу. Тока длится до начала лета. В начале мая на юге, в конце месяца в северных частях СССР самка откладывает в гнездо (ямку, выстланную сухой травой и перышками) 4—10, а иногда даже 12 яиц. Сидит тетерка на яйцах 21—23 дня.

Птенцы первое время питаются насекомыми, позднее же переходят на смешанную пищу. Летом выводки держатся главным образом в мелколесье, в кустарнике, по полянам; когда созревает ягода, они концентрируются на ягодниках. К осени тетерева начинают посещать хлеба, склевывая зерна овса, гречихи и разных злаков. Осенью тетерева собираются в стаи, иногда по несколько сот штук. Некоторые черныши в хорошую погоду бормочут.

В начале зимы тетерева нередко совершают перекочевки. Численность тетеревов подвержена сильным изменениям; сокращается она главным образом в результате весенних заморозков и снегопадов, губящих много кладок яиц и выводков птенцов. Тетерев относится к числу осознанных охотничьих промысловых птиц многих лесных и лесостепных районов СССР.

Куропатка белая. Встречаются белые куропатки в полосе тундр и лесов от западных границ СССР до побережья Тихого океана; в Западной Сибири заходят также в область лесостепи. На юг распространены до Белоруссии, центральных районов Европейской части СССР, южного Урала, северного Казахстана, Алтая, Саян, Забайкалья, Приамурья.

В тундре белые куропатки держатся главным образом в зарослях ивы и полярной березы, в лесной зоне — преимущественно по моховым болотам, в лесостепи — по долинам рек и в колках. Зимой они собираются стаями и нередко кокают.

Зимний корм белых куропаток составляют почки и побеги ивы, осины и березок, а также ягоды, которые птицы достают из-под снега. Ранней весной куропатки начинают токовать, и стаи разбиваются на пары. Каждая пара имеет свой гнездовой участок, который охраняется самцом.

Самки начинают класть яйца (число которых в кладке может достигать 18) в более южных местах в мае, на севере — в июне. Гнездо имеет вид небольшой ямки под кустом или у кочки. Высиживание длится около 23 дней. Выводки держатся до осени. Сначала молодые питаются насекомыми и нежной зеленью, позднее вместе с взрослыми птицами клюют разные ягоды, листья трав, различные семена, мелких беспозвоночных. Наблюдающееся иногда резкое сокращение численности белых куропаток обусловливается или гибелью молодняка весной от заморозков, или распространением какого-либо массового заболевания (чаще всего глистного). Белых куропаток добывают в большом количестве, особенно в северных тундровых районах.

Куропатка тундровая. Отличается от белой меньшими размерами, серым, а не рыжим летним оперением и черной полоской у самцов, идущей от клюва к глазу. Живет на возвышенных местах тундры и на гольцах гор; по образу жизни сходна с белой куропаткой, но самцы не участвуют в выводе и воспитании молодняка.

Рябчик. Населяет всю лесную и северные части лесостепной полосы Советского Союза. К северу он распространен до границ тундр. К югу спускается до Полесья, Брянских лесов и Моршанских лесных массивов, южного Урала, Алтая, северной Монголии, Уссурийского края. На Камчатке его нет.

Рябчики живут оседло в хвойных и смешанных лесах; предпочитают участки с густым подлеском и буреломом.

Зимой рябчики обычно попарно или небольшими стайками держатся в березниках и ольшаниках у речек, питаются березовыми и ольховыми сережками и почками, ягодами можжевельника и рябины. Ночуют, зарывшись в снег. В мае самки откладывают в гнездо, имеющее вид небольшой ямки, выстланной листьями и сухой травой, 6—14 яиц. Высиживание длится около 3 недель. Первое время птенцы клюют мелких насекомых, а спустя 10—12 дней начинают есть также ягоды и семена. К осени рябчики охотно посещают ягодники, особенно брусничники. В конце сентября разбиваются на пары; самцы и самки подзывают друг друга свистом.

Наибольшей упитанности рябчики достигают в Европейской части СССР в середине октября, в Сибири — в начале этого месяца. Поэтому промысел рябчика и надо начинать не ранее октября.

Промысловое значение рябчика очень велико в лесных районах.

Дикуша. Несколько похожа на рябчика, но крупнее и темнее его. Живет в Забайкалье, на Амуре, в Уссурийском крае. Держится в хвойных, особенно пихтовых лесах. Питается зимой хвоей, летом — ягодами, семенами и насекомыми.

Перепелка, перепел. Населяют территорию СССР от западных границ до Байкала, на север до 61° с. ш. Обитают в степи, на полях и лугах. Держатся на земле. На зиму отлетают на юг.

На севере перепелки дают обычно одну кладку, на юге — две. В каждой кладке 12—20 яиц. Высиживание длится примерно 21 день. Птенцы питаются насекомыми, взрослые поедают также семена, ягоды, побеги трав.

Куропатка серая и бородатая. Первая населяет большую часть Европейской части СССР, Кавказ, Казахстан и южные районы Западной Сибири. Северная граница распространения этого вида проходит через Карелию, Архангельскую область, средний Урал, Нарымский край Восточнее, в южной Сибири, начиная от Алтая, водится бородатая куропатка, которая мельче обыкновенной и с черным пятном на груди, а не ржаво-коричневым, как у куропатки обыкновенной.

Летом куропатки держатся среди степи, по полям, лугам, окранным леса, в кустарнике в высокой траве. Зимой они концентрируются близ гумен и токов, около скирд соломы, в зарослях бурьянов и т. п. Многие куропатки к зиме откочевывают на юг, где слой снега не такой мощный и где легче найти корм. Летом питаются насекомыми, семенами диких и культурных растений, зеленью трав и хлебов. Зимой они поедают озимь, осыпавшееся зерно хлебов, семена сорняков. В многоснежные зимы, когда снег делает недоступными эти корма, много куропаток гибнет от бескормицы.

В конце зимы куропатки разбиваются на пары. В мае обычно среди хлебного поля или в высокой граве самка кладет в небольшую ямку 10—26 яиц. Высиживание длится около 3 недель. Птенцы сначала питаются различными насекомыми, а позднее начинают клевать также зерна и побеги трав, семена хлебов, ягоды и другие растительные корма. К осени выводки соединяются в стаи и кочуют всю зиму. Численность куропаток в каждом районе резко меняется по годам, в зависимости от того, как



Рис. 2. Горная дичь

1 — горная куропатка; 2 — горная индейка

перезимовали эти птицы и насколько успешно прошел период размножения.

Значение серой куропатки в дичном промысле степных и лесостепных районов СССР весьма велико.

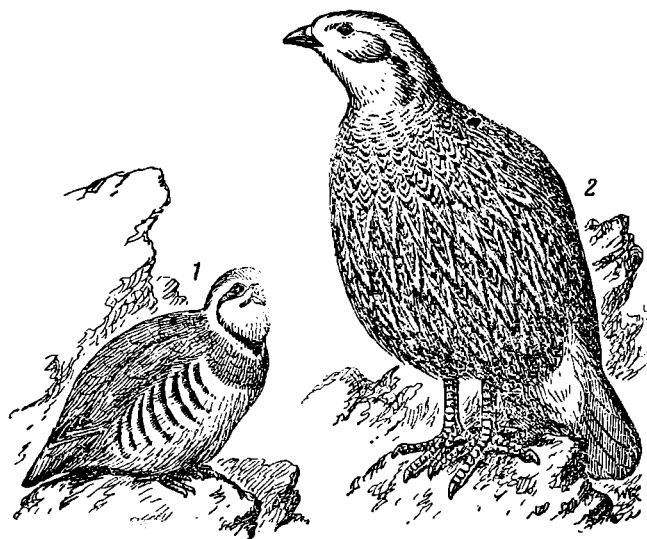
Куропатка горная (кеклик). Кеклики населяют горы Кавказа, Средней Азии, Алтая. Акклиматизированы в горах Крыма. Летом держатся преимущественно на сухих травянистых склонах гор с россыпями камней и среди скал. Зимой спускаются обычно в более низкие участки гор и даже в долины.

В период размножения самцы и самки держатся попарно. В апреле самка откладывает в гнездо, представляющее собой неглубокую, выстланную сухой травой ямку, до 16 яиц. На яйцах самка сидит около 3 недель. Выведшиеся птенцы через 3 месяца достигают размеров взрослых птиц. Сначала птенцы питаются только насекомыми, позднее переходят на обычный летний корм взрослых кекликов — семена и побеги трав, листочки и луковички лука и чеснока, ягоды и т. п. Зимой кеклики кормятся семенами

трав и их побегами на склонах, обнаженных от снега. К этому времени отдельные выводки соединяются в большие стаи. В снежные зимы, когда кекликам трудно добывать пищу из под снега, много их гибнет от бескормицы. Промысловое значение горной куропатки сравнительно невелико.

Индийка горная (улар). Несколько видов этих крупных птиц встречается в горах Кавказа, Средней Азии, Алтая. Держатся они в верхней полосе хребтов, по скалам и альпийским лугам. В мае самка кладет в небольшую ямку 8—15 яиц. Высиживание длится около 3 недель. Питаются улары горными растениями (семенами и зеленью) и насекомыми. Зимой откочевывают в более низкие зоны гор.

Фазан. Встречается в дельте Волги, на Кавказе, в Средней Азии, южном Казахстане, Монголии, на Амуре, в Уссурийском крае. Акклиматизируют фазанов в Молдавии и на Украине; разводят в ряде охотничьих хозяйств разных районов СССР. Обычные места обитания фазанов — тугай по берегам рек, заросли кустов в речных поймах, бурьяны, камыши, опушки леса, лесные острова.

Ранней весной происходит токование самцов. В это время они медленно ходят взад и вперед, периодически издавая громкий крик и хлопая крыльями.

В апреле-мае самки кладут в ямку, вырытую под кустом или в высокой траве, от 7 до 12 яиц. Высиживание длится около 23 дней. Самцы в высиживании и выкармливании птенцов не принимают участия. В сентябре выводки фазанов уже распадаются.

Кормятся фазаны насекомыми, червями, семенами сорняков, ягодами, зеленью, зернами пшеницы, кукурузы, риса. Птенцы в первые дни жизни питаются только животной пищей.

Фазаны неохотно взлетают и спасаются от опасности преимущественно бегством, либо пригавившись среди кустов.

Турач. Эти красивые птицы встречаются в Закавказье. Живут парами в зарослях кустов и бурьянов. Самка в начале лета кладет в ямку гнезда 7—12 яиц. Питаются турачи насекомыми, семенами, ягодами и т. п.

Добыча турача в настоящее время запрещена.

Все куриные к осени запасают в желудке самые твердые (кварцевые) камешки, без которых невозможно перетирание грубых древесных кормов зимой. Рано выпавший снег заставляет глухарей, тетеревов и других куриных вылетать за камешками на полотно железной дороги или откочевывать на большие дистанции.

ОТРЯД ДРОФ

К этому отряду относятся дрофы и стрепеты. Это птицы среднего и крупного размеров с плотным телом, довольно длинными сильными трехпальными ногами. Крылья широкие и довольно длинные. Хвост короткий (рис. 3, 1, 2).

Дрофа (дудака). Гнездится в степях Молдавии, Украины, Крыма, Предкавказья, Нижнего Поволжья, Казахстана, южных районов Сибири, Забайкалья. К зиме большинство дудаков откочевывает в более южные области — в Закавказье, Среднюю Азию и даже в Иран.

Дудаки гнездятся как в целинных степях, так и в посевах. Днем они пасутся по степи, иногда в жару ложась отдыхать на землю.

Зимой дрофы нередко собираются большими стаями; летом держатся выводками (самка с молодыми). Весной после прилета самцы начинают токовать, причем ожесточенно дерутся друг с другом. Самка откладывает

в небольшую ямку 2—3 темнозеленых яйца. Период высиживания около 30 дней. Птицы способны к передвижению на второй третий день жизни. Питаются они главным образом насекомыми. При опасности прижимаются к земле и замирают, становясь малозаметными.



Рис. 3. Степная дичь:

1 — дрофа; 2 — стрепет; 3 — серая куропатка; 4 — перепелка

Взрослые дрофы питаются насекомыми, улитками, ящерицами, мышами и другими мелкими животными, а также растениями (семенами и побегами трав).

В гололедицу дрофы иногда обмерзают и становятся не способными к полету.

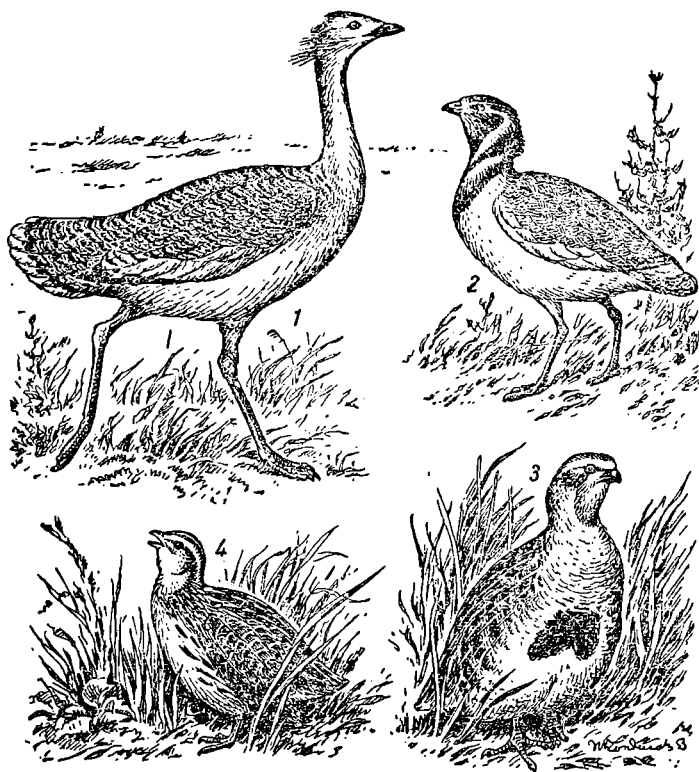
Дрофа самец весит от 8 до 16 кг; мясо дроф очень вкусное. Численность дроф повсеместно невелика. В ряде республик и областей СССР добыча их запрещена. В полупустынях Казахстана и Средней Азии встре-

чается более мелкая дрофа-красотка. От обыкновенной дрофы отличается наличием воротника из удлиненных перьев, окаймляющих голову, шею и зоб. По образу жизни она сходна с обыкновенной дрофой. Охота на нее везде запрещена.

Стрепет. Прежде стрепеты населяли всю степную и лесостепную зоны нашей страны от Украины до Алтая. В настоящее время сохранились только в районах, где имеются значительные участки целинной степи, поскольку избегают селиться среди полей. На зиму стрепеты улетают в Закавказье, Иран, Индию, Египет.

Весной вскоре после прилета самцы стрепета начинают токовать на особых вытопанных площадках — токах. Самки откладывают яйца (3—5, иногда даже 7) в небольшую ямку, укрытую в степной траве. Молодые растут быстро и спустя 2½ месяца после вылупления достигают размеров матки. Питаются стрепеты насекомыми, зельчью, зёрнами и семенами степных трав. К осени стрепеты собираются стаями и улетают на юг. Охота на стрепетов во многих республиках и областях СССР запрещена.

ОТРЯД ГУСЕОБРАЗНЫХ (ПЛАСТИНЧАТОКЛЮВЫХ)

К этому отряду принадлежат лебеди, гуси, казарки, утки.

Все это водоплавающие птицы среднего и крупного размеров, с длинной шеей и короткими ногами. Три передних пальца каждой ноги соединены плавательной перепонкой. Плюсна ног неоперенная. Клов обычно уплощенный сверху вниз и имеет внутри поперечные роговые пластинки или зубчики.

Гуси

В СССР встречается несколько видов настоящих гусей (рис. 4, 1, 2, 3, 4). Наиболее обычные из них:

Гусь серый. Отличается крупными размерами и розоватым клювом. Гнездится от западных границ СССР до Тихого океана. На север область гнездовья простирается до Карелии, устья Северной Двины, северного Урала, низовьев Оби, среднего течения Енисея, Прибайкалья, дельты Амура; к югу — до Черного моря, Кавказа, Средней Азии, Монголии. Зимуют на Каспии, Черном море, в Индии. На места гнездовий прилетают парами как только сойдет снег. Гнездятся в камышах, по берегам водоемов или на плавающих островках тростника. В апреле-мае самки откладывают от 4 до 12 яиц, обычно 6—7. Высиживание длится около 28—29 дней. В тот же или на другой день после появления на свет птенцы покидают гнездо и уходят с родителями бродить по водоему и прибрежным лугам. Питаются серые гуси зеленой травой и корневищами водных растений; клюют зерна хлебных злаков и всходы озимых хлебов, поэтому весной и осенью они постоянно летают кормиться на поля. В июле серые гуси линяют и, потеряв маховые перья, не могут летать в течение нескольких дней. Осенью улетают на юг стаями.

Гуменник. Отличается от серого гуся несколько меньшими размерами и черным клювом с желтым пояском. В Европейской части СССР гуменники гнездятся только в северных районах, в Сибири же встречаются от полосы тундр до Алтая и Монголии. Зимуют в Китае, Индии, Малой Азии, южных странах Западной Европы. Особенно обычны на гнездовые в лесотундре, где предпочитают держаться по долинам рек и близ озер. Кладка



Рис. 4. Водоплавающая дичь:

1 — серый гусь; 2 — гуменник; 3 — сухонос; 4 — белолобый гусь; 5 — краснозобая казарка; 6 — черная казарка; 7 — лебедь-кликун; 8 — лебедь-шипун

состоит из 5—7 яиц. Высиживание длится около 30 дней. Линька пера происходит в июле.

Гусь белолобый (белолобая казарка). Похож на серого гуся. Отличается от него более мелким размером, белой окраской лба и темными пятнами на груди. Эти гуси гнездятся в гундрах севера от полуострова Камчи до Чукотки. Зимуют они в Китае, Индии, на Каспии и Черном море. В тундре прилетают в мае. Держатся главным образом в поймах рек и у озер. В одной кладке обычно бывает 5—7 яиц. На период линьки гуси белолобые обычно собираются большими стаями в дельтах рек, на побережье океана и на морских островах. В сентябре белолобые гуси улетают на зимовку.

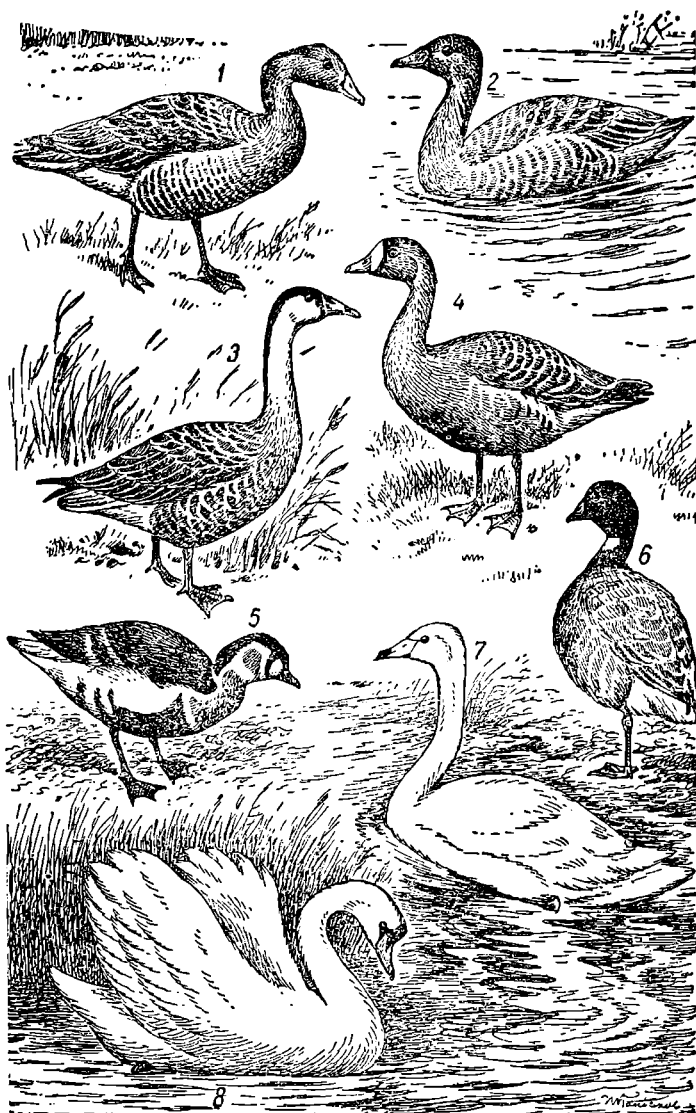
Гусь-сухонос. Отличается длинным темным клювом и темной полоской, проходящей по задней стороне шеи. Сухоносы гнездятся в восточном Казахстане, на Алтае, в Забайкалье, на Амуре, по берегам озер и больших рек. Яйца (4—8 шт.) самки кладут в небольшую ямку, выстланную пухом. В сентябре сухоносы улетают на юг; зимуют главным образом в Китае.

Казарки

Мелкие гуси с черными лапами, в СССР наиболее обычны следующие виды казарок (рис. 4, 5, 6).

Казарка черная. Окрашена в черный или черноватосерый цвет с белыми пятнами на боках шеи. Гнездится в тундре севера, куда прилетает в мае. Предпочитает держаться близ берега моря, но иногда гнездится в долинах рек и в низинах озер. Самка кладет 3—4, реже 5—6 яиц. Гнездо имеет вид ямки, выстланной пухом среди камней. В июле, когда начинается линька, казарки сбиваются в стаи. В сентябре они улетают на зимовку в Западную Европу, в Китай и Японию, на Тихоокеанский берег Америки.

Казарка краснозобая. Обладает пестрой окраской, на шее и груди выделяется рыжое пятно. Гнездится между устьями Оби и Енисея. Зимует на Каспии.

Все гуси и казарки дают очень вкусное мясо; их шкурка после шипки грубого пера может быть использована для изготовления пуховых и меховых изделий.

Лебеди

В СССР встречается три вида лебедей:

Лебедь-кликун — отличается желтой с черной окраской клюва и прямой шеей (рис. 4, 7).

Лебедь-шипун — легко узнать по красно-черному клюву и изогнутой шее (рис. 4, 8).

Лебедь малый — похож на кликуна, от которого отличается мелким размером и меньшим желтым пятном у основания клюва.

Лебеди широко распространены по нашей стране, но редко где встречаются в большом количестве. Шипун предпочитает гнездиться по большим степным и лесостепным сильно заросшим озерам южной половины СССР. Кликун чаще встречается на реках и озерах лесной полосы. Малый лебедь держится в гундре. Местами кликуны и шипуны живут на одном водоеме (северный Казахстан, Западная Сибирь). Зимуют кликуны на Каспийском, Черном и Азовском морях, в дельте Аму-Дарьи, на Иссык-Куле и на Тихоокеанском побережье. Шипуны проводят зиму на Черном, Каспийском, Средиземном и Японском морях и на больших водоемах Средней Азии и Дальнего Востока.

Гнездо лебеди строят обычно на куче сухого тростника или камыша, куда они натаскивают массу стеблей и листьев водяных и прибрежных растений. В кладке обычно 4—6 яиц, у лебедя-шипуна иногда 8. Высиживание длится около 30—32 дней; самка сидит на яйцах, самец охраняет гнездо. Кликуны способны размножаться лишь на четвертом-пятом году жизни, почему прирост их поголовья идет медленно. Молодые лебеди до годовалого возраста имеют сероватую окраску.

В конце лета лебеди линяют и в это время не способны к полету. Питаются лебеди водяными и прибрежными растениями и мелкими водяными животными. Кормятся на неглубоких местах, так как за кормом не ныряют, а достают его из воды благодаря длинной шее. На зимовьях держатся семьями или небольшими стаями.

Лебеди дают вкусное мясо; очень ценен также лебяжий пух. Шкурки лебедей после выщипывания пера могут быть использованы как меховой товар.

Утки

В Советском Союзе встречается более 30 видов уток. Большинство из них — ценная дичь. По неполным данным, в СССР ежегодно добывается 20—30 миллионов различных уток. Эти цифры говорят о том, какое большое значение имеют утки в охотничьем хозяйстве Советского Союза.

Не имея возможности в кратком справочнике дать описание всех уток, обитающих в СССР, мы остановимся лишь на тех, которые имеют наиболее важное промысловое значение (рис. 5).

По своим систематическим признакам и образу жизни утки, встречающиеся в СССР, подразделяются на три подсемейства: настоящих уток, нырковых уток и крохалей¹.

Настоящие утки кормятся главным образом на мелководье, за кормом ныряют редко. Большинство селезней этого подсемейства с осени до конца весны носит яркий брачный наряд, резко отличный от тусклого летнего оперения. Задний (большой) палец лапы не имеет снизу кожной лопасти.

К этому подсемейству относятся наиболее ценные (как дичь) утки — кряквы, серухи, ширококонски, чирки, шилохвосты, свизы и др.

Кряква — крупные утки весом до 1,5 кг. Брачное оперение селезня, которое он носит с осени до следующего лета, таково: голова темная с синеватым или зеленоватым отливом; на шее белый ошейник, спина буроватая или серая с беловатой рябью; зоб и грудь каштанового цвета, постепенно переходящего в светлосерый с темным струйчатым узором окраски брюшка; крылья светлосерые с ярким синим зеркальцем; подхвостье и средние кроющие перья хвоста блестяще черные. Летнее оперение селезня и обычный наряд самки окрашены так: спина рыжеватобурая с темными продольными пятнами; брюшко более светлое с темными крапинками; на крыльях сильнее зеркальце. В любом наряде селезень отличается от утки светлозеленым клювом.

Кряква встречается почти по всему Советскому Союзу, редко в гундрах. Зимует в Индии, Африке, Южной Европе, а в СССР — в Казахстане, Средней Азии, на Кавказе. Небольшие стайки остаются зимовать на незамерзающих водоемах и в более северных районах.

¹ Дальневосточная утка-мандаринка относится к подсемейству шипунов, а встречающаяся в южных частях нашей страны савка — к подсемейству савок.

Гнездятся кряквы преимущественно по стоячим, сильно заросшим, но с открытыми плесами водоемам, особенно по старицам и озерам в поймах рек.

Кряквы прилетают на места гнездовий к вскрытию рек. Вскоре после прилета они разбиваются на пары; в это время самки характерным кряканьем подзывают селезня. Этим пользуются охотники, стреляя селезней кряквы с «подсадной» («манной») уткой. Как только самки садятся на яйца, селезни соединяются в стаи и кочуют в поисках мест для линьки.

Гнездо обычно строится на земле из болотных трав и выстилается пухом; иногда гнездо устраивается в дупле или на толстом суке прибрежного дерева. Кладка обычно состоит из 5—12 (редко до 16) светлозеленоватых яиц. На яйцах кряква сидит около 26—28 дней. В июне (в центральных районах) появляются птенцы, которых самка уводит на воду и оберегает до тех пор, пока они не начнут летать.

Питаются кряквы как побегами и семенами водных растений, так и животными — червями, насекомыми и их личинками, моллюсками, рачками и т. п. Осенью летают на хлебные поля.

Враги кряквы — мышевые лунки, ястреба, соколы-сапсаны, норки, крупные щуки и сомы (которые нередко хватают не только утят, но и взрослых уток) и другие хищники.

Кряковая утка служит важным объектом как промысловой, так и спортивной охоты в большинстве областей СССР.

Утка серая (серуха). Самка и селезень в легнем пере похожи на утку крякву, но отличаются несколько меньшими размерами (весом менее 1,5 кг), более темной расцветкой спины, а главное тем, что по тусклому зеркальцу на крыле проходят три полосы — каштановая, черная и белая. Брачное оперение селезень носит с осени до будущего лета. Окраска его такая: верх головы темнобуроватый с крапинками; передняя часть спины бурая со светлой окаймленностью перьев; задняя часть спины и надхвостье черные; грудь и бока светлосероватые с черноватыми полосками; брюшко белое; на зеркальце каштановая, черная и белая полосы.

Распространена серуха в СССР от западной границы страны до Тихого океана. Гнездится вплоть до южных частей Ленинградской области, Московской области, Татарии, среднего Урала, районов Тобольска и Омска, северного Забайкалья. Амура; залетает и в более северные районы.

Зимует в южной Азии, Африке, южной Европе; в СССР на зимовках держится в Средней Азии, южном Казахстане и в Закавказье.

По образу жизни сходна с кряквой, но занимает более травянистые болота. Кладка яиц заканчивается в центральных районах СССР только к концу мая или даже в начале июня. Иногда гнездится целыми колониями. Обычно самка кладет 8—12 яиц.

В большом количестве серая утка добывается лишь в южных районах Советского Союза, но и здесь промысловое значение ее не такое, как кряквы.

Широконоска. Узнается по очень широкому клюву на конце и по лаврово-голубой или серо-голубой окраске кроющих перьев крыла Широконоски в нашей стране гнездятся в СССР до границ тундр. Зимуют в области Средиземного моря, в Африке, южной Азии; встречаются на Каспии, в Закавказье, Средней Азии, Казахстане. Летом относительно многочисленны только в южных районах нашей страны, где и служат местами важным объектом дичного промысла.



Рис. 5. Водоплавающая дичь. Утки:

- 1 — кряковая утка; 2 — серая утка; 3 — утка широконоска;
 4 — шилохвость; 5 — свиязь; 6 — чирок; 7 — красная утка;
 8 — пеганка

Гнезда устраивают нередко вдали от воды, на земле, под защитой сухой травы или кустов ивы. Кладут 7—12 серозеленых или желтоватых яиц. В питании широконосок животные корма (различные мелкие водяные беспозвоночные) играют большую роль, чем у других уток этого подсемейства.

Шилохвость. Отличается вытянутым заостренным хвостом и длинной шеей; зеркальце селезня в брачном наряде бронзового цвета ограничено спереди белой, а сзади белой и черной поясами. У утки и селезня в летнем пере зеркальце бурое, окаймленное беловатыми или рыжеватыми полосками.

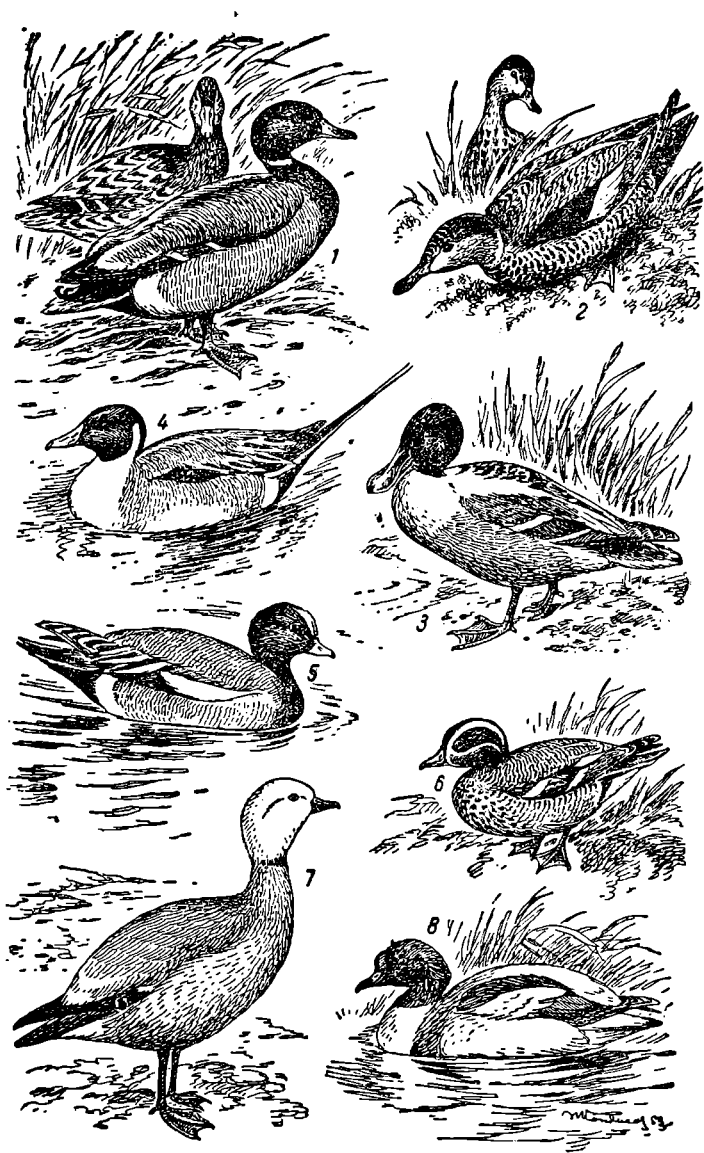
Распространены шилохвосты почти по всему СССР. На зимовку улетают к Средиземному морю, в Африку, южную Азию; в СССР зимуют в Крыму, Закавказье (в массе на Каспии), в Средней Азии. Селятся по стоячим водоемам — от стариц речных долины до больших степных озер. Иногда гнезда этих уток расположены на значительном расстоянии от воды. Полные кладки (7—10 яиц) в центральных районах страны обычно можно найти не ранее второй половины мая.

Шилохвосты ныряют лучше других уток. В их питании преобладают растительные корма. Мясо этой утки очень вкусное.

Чирки

Отличаются от других настоящих уток мелкими размерами (вес обычно не более $\frac{3}{4}$ кг).

В СССР встречается несколько видов чирков:

Чирок-свистунок (полевой чирок). Вес не более 0,5 кг. Зеркальце черное, внутри зеленое; спереди оно окаймлено белой полосой. У селезня в брачном наряде голова каштанового цвета с черно-зеленой полосой, идущей от глаза к уху. Гнездится по всему Советскому Союзу; зимует в южной Европе, Африке, на юге Азии; в СССР — в Закавказье, Средней Азии, южном Казахстане.

Чирок-трескунок (чирок-коростелек). Вес до 0,6 кг. Зеркальце голубоватостального цвета, окаймлено белыми полосами. Чирок-трескунок имеет белые стержни маховых перьев и этим отличается от чирков-свистунков. Голова селезня в брачном перье коричневая с белой полосой над бровью. Северная граница распространения в гнездовое время проходит по Карелии, Архангельской области, среднему Уралу, низовьям Оби и Енисея, среднему течению Лены, южной Камчатки, но обычен лишь к югу от Волгоды, Молотова, Сургута, Енисейска и южных частей Якутии. Зимует там же, где свистунок.

Чирок-клокун — самый крупный из чирков. У селезня в брачном перье верх головы и шеи, а также горло черные; заглазье и задние отделы боков головы и бока шеи зеленые, щеки золотистые; зоб и грудь розовосерые с крапинками; спинка буроватосерая с черноватыми полосами; с плеч спускаются удлиненные перья; зеркальце частично зеленое, частично черное. Утка и селезень в летнем перье темнобурые с более светлыми пестринами рыжеватых окаймлений перьев.

Клокун гнездится от Енисея до Тихого океана и от низовьев Лены и Анадыря до Забайкалья и Амура. Зимует в юго-восточной Азии.

Чирок мраморный. Как у утки, так и у селезня спина (круглый год) покрыта буроватым с более светлыми крапинками пером; бока белые с буроватыми поперечными полосами; брюшко беловатое; зеркальце не выра-

7. Спутник промыслового охотника

жено. В СССР гнездится по берегам Каспия, в равнинной части Средней Азии и южном Казахстане.

Чирки селятся на самых различных по размерам и характеру водоемах, начиная от кочкарниковых болот, небольших стариц и мелких речек и кончая большими озерами. Даже по быстрым горным потокам, по лесным водоемам и в заброшенных карьерах торфяных болот нередко гнездятся эти неприхотливые птицы. Особенно часто занимают они мелкие или средней величины неглубокие стоячие водоемы или тихие плесы рек, густо заросшие водяной растительностью.

Мраморный чирок гнездится главным образом по тростникам в долинах рек.

Гнездо чирки устраивают обычно на берегу водоема, но иногда его можно найти и вдали от воды — на лугу или болоте. Кладка обычно имеет 6—11 бледнопалевых яиц. Нередко чирки кормятся вместе с другими утками или «в компании» с куликами. Пищу они разыскивают главным образом у самого берега, на мелководье, и заглатывают большое количество моллюсков вместе с раковинами.

Промысловое значение чирков в силу их многочисленности очень велико.

Связь. Селезень в брачном наряде окрашен сверху в серый цвет с мелкой струйчатой белой рябью; брюшко и грудь белые; зоб рыжеватый; голова и шея каштановые с желтоватым теменем и лбом; зеркальце зеленое с черной каймой; перед зеркальцем белое пятно. Селезень в летнем пере сверху бурый с коричневыми полосками; низ белый; голова и шея бурые; зеркальце также зеленое; перед ним выделяется белое пятно.

Утка круглый год носит сероватокоричневое с темной рябью сверху и белое снизу перо; на крыле есть черноватое зеркальце, но белого пятна нет.

В СССР связи гнездятся на севере до южных частей тундры, на западе — до государственной границы, на востоке — до Тихого океана, на юге — до устья Волги, среднего течения Урала, северного Казахстана, Монголии. Изредка связи гнездятся даже в Крыму и Средней Азии, но многочисленны они в водоемах северной части СССР. Зимуют в Западной Европе, в области Средиземного моря, северной Африке, южной Азии; в СССР — в Крыму, Закавказье (Каспий), Средней Азии.

Яйца самки связи несут в ямки на земле, среди травы или кустов, близ водоема или, реже, в некотором отдалении от него. Гнездо выстилается пухом. Кладка состоит из 8—12 почти белых яиц. Самцы долго держатся близ самок, но в высиживании яиц участия не принимают. Питаются связи преимущественно растительными кормами.

Пеганка — крупная (весом до 2,5 кг) утка, отличающаяся очень пестрой окраской из чередующихся белых, черных и рыжих пятен. Клюв красный, у селезня он имеет нарост у основания надклювья.

В пределах СССР пеганки держатся по солоноватым водоемам в южных районах Украины, на Кавказе, в нижнем Поволжье, Казахстане, Средней Азии, степях южной Сибири, Забайкалье, по Уссури. Зимуют главным образом в Южной Азии и в области Средиземного моря.

Гнездятся пеганки в брошенных норах барсуков, лисиц или сурков. Нередко селятся в заброшенных казахских зимовках или обрушившихся мазарах (надгробные постройки). Самцы в продолжение всего гнездования держатся около самок. Кладка имеет 6—12 белых яиц. Высиживание длит-

ся не менее 26 дней. Выведшихся птенцов взрослые отводят к ближайшему водоему. Мясо старых пеганок довольно грубое. Пух, которым пеганки выстилают гнездо, по своему качеству почти не уступает знаменитому гагачьему пуху.

Утка красная (огарь). Крупная, несколько напоминающая своим телосложением гуся, утка яркорыжего цвета с черными маховыми и рулевыми и с белыми кроющими перьями крыла.

Распространена в южных районах СССР (Средняя Азия, Казахстан, южная Сибирь, Нижнее Поволжье, Кавказ и др.).

Огари держатся преимущественно у степных и горных озер — как соленых, так и пресных. Нередко пасутся в степи и на полях далеко от водоемов. Гнездятся в норах, разрушенных постройкик, расщелинах скал и даже дуплах. Огари кладут 8—16 яиц; самцы держатся близ гнезд и выводков до осени. Питаются они как растениями, так и мелкими животными, которых собирают не только в водоемах, но и в окружающих угодьях.

Мясо огарей жесткое и не очень вкусное. Пух, который можно собирать в гнездах после вывода птенцов, высокого качества.

Нырковые утки

Не только хорошо плавают, но и отлично ныряют, подолгу оставаясь под водой. От настоящих уток они отличаются более коротким туловищем, наличием на заднем пальце свисающей вниз кожной лопасти.

В СССР встречается большое количество различных нырковых уток. Опишем основные из них (рис. 6).

Гаги. В Советском Союзе водятся четыре вида гаг; мы здесь описываем только два более распространенных из них.

Гага обыкновенная. Брачный наряд селезня в основном белый; брюхо, верх головы, маховые перья и область хвоста черные; затылок и щеки зеленоватые; грудь охристая. Утка и селезень в летнем перье ржаво-бурые с рисунком из чернобурых крапин и полосок.

В СССР встречается по Мурманскому побережью, по берегам и на островах Белого моря, на Новой Земле в западной части Арктического побережья и по взморью Чукотско-Анадырского края — на востоке его.

Гаги гнездятся группами и колониями по берегу моря, на береговых склонах и каменистых островах. Гнезда устраивают в углублении почвы или между камнями и выстилают его очень упругим, нежным и малотеплопроводным пухом, который самка выщипывает с брюшка.

В начале июня самки откладывают чаще 4, реже больше (до 8), бледнозеленых яйца. Высиживание длится 28 дней. Птенцы около суток остаются в гнезде, а затем матки уводят их к морю. К осени выводки соединяются в стаи, кочующие по побережью. Питаются гаги морскими животными — мелкими моллюсками, рачками, морскими червями и т. п. Гаги способны нырять за кормом на глубину 8—10 м.

Гага-гребенушка. У самца этой гаги при основании надклювья большой вырост оранжевого цвета. У селезня в брачном перье брюхо, задняя часть спины, область хвоста, плечевые перья и узкая полоска вокруг выроста на надклювье черные; зоб палевого цвета; верх головы серовато-голубой, а бока ее зеленоватые. Утка и селезень в летнем перье окрашены почти так же, как и гаги обыкновенные.

Гнездятся гаги-гребенушки по всему Арктическому побережью нашей страны, но чаще в центральной и восточной его частях. Гнездо строят обыч-

но в тундре, в районе озер и рек, иногда на расстоянии 10 км от взморья. Кладка обычно состоит из 6 яиц. Молодняк кормится по тундровым озерам. Гребенушки зимуют на море.

На севере СССР, кроме указанных, встречаются не крупные гаги: малая и очковая, промысловое значение которых невелико.

Пух всех гаг очень ценится за нежность, упругость и малую теплопроводность. Используют его для утепления одежды. Пух собирают из гнезда гаг в конце периода насиживания. Промышленную ценность представляет пух гаги обыкновенной, так как его легко собирать (гага гнездится колониями на каменистых местах) и он не бывает так загрязнен, как у остальных видов гаг. Добыча гаг на севере Европейской части СССР запрещена.

Гоголь. Брачный наряд самца гоголя очень красив: голова черная с зеленоватым отливом; на щеке белое пятно; нижняя сторона тела белая; такого же цвета зеркальце на крыльях и кроющие перья крыла; верх тела черный.

Утка и селезень в летнем перье окрашены так: голова коричневая; зоб и бока груди серые; брюшко белое; бока дымчатые; спина темнобуряя.

Гнездятся гоголи в центральных районах Европейской части СССР, по всему Поволжью, Уралу, в южных частях Западной Сибири, Прибайкалье, Забайкалье, по Амуру и на Сахалине — по всей лесной полосе до тундр. Зимуют на Украине, Кавказе, по берегам Черного и Каспийского морей, в Средней Азии, а за пределами СССР — в Северной Африке и южной Азии.

Держатся гоголи преимущественно на лесных озерах, где есть большие пространства чистой воды. Прилетают на места гнездовий очень рано, нередко еще до ледохода. Самка устраивает гнездо в дупле дерева, реже в кустах на земле. Оканчивается кладка, которая состоит обычно из 6—11 бледнозеленых яиц, в конце мая или начале июня.

Питаются гоголи мелкими улитками, водяными насекомыми, рачками и особенно мотылем (личинки комара-долгуица); в небольшом количестве поедают также водяные растения. Корм гоголи добывают, ныряя на большую глубину. В период линьки самцы и холостые самки собираются большими стаями на кормных озерах.

Как в местах гнездовых, так и на пролете и на зимовках добываются в большом количестве. В некоторых областях охотники вывешивают около лесных озер дуплянки, способствуя тем размножению гоголей.

Чернеть хохлатая. Селезень в брачном перье черного цвета с белым брюшком и белым зеркальцем на крыльях; удлиненные перышки головы образуют хохолок. Утка и селезень в летнюю пору имеют темнобурюю окраску с белым брюшком.

Хохлатые чернети распространены по лесной и лесостепной полосе от Белоруссии до Тихого океана; встречаются также в Нижнем Поволжье и Казахстане. Зимуют на наших южных морях, в Африке, южной Европе и южной Азии. Держатся преимущественно на озерах с заросшими берегами. Гнездятся в камышах и осоках. Нередко гнездо устраивают и в дуплах деревьев. Размножаются в несколько более поздние сроки, чем гоголь. Яиц в кладке от 7 до 12. Питаются мелкими водными животными и семени водных растений.

Нырок красноносый. Брачный наряд селезня таков: голова розовато-рыжая, шея и вся нижняя сторона тела черная с бурым оттенком на брюшке; бока тела и зеркальце на крыльях белые; спина бурая. У утки и селезня в летнее время голова краснобуряя, спина светлобуряя, нижняя сторона тела грязнобелая с более темными отметинами. Клюв бледнокрасный.



Рис. 6. Водоплавающая дичь. Нырковые утки:

1 — гага обыкновенная; 2 — гага-гребенушка; 3 — гоголь; 4 — хохлатая чернеть; 5 — красноголовый нырок; 6 — большой крохаль; 7 — луток

Гнездятся эти нырки на Украине, в южном Поволжье, на Кавказе, южном Урале, в Казахстане, Средней Азии, южных частях Западной Сибири. Зиму проводят в Индии, Иране, Средней Азии на оз. Иссык-Куль, в Закавказье, иногда в Крыму, на Черном и Каспийском морях.

Гнездятся преимущественно на озерах (пресных и солоноватых), устраивая гнездо в тростниках и зарослях лозы. К размножению приступают поздно; в Казахстане полные кладки (7—10 яиц) можно найти обычно не ранее конца июня. Продолжительность высидывания 28 дней. Летом питаются главным образом растительными, а зимой — животными кормами.

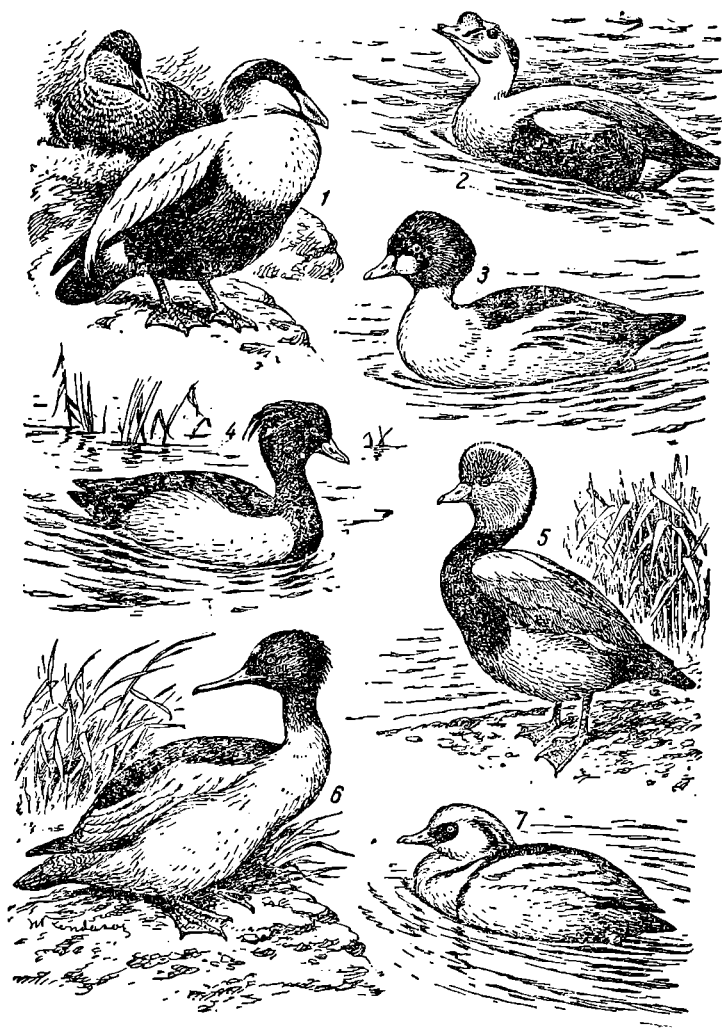
Промысловое значение сравнительно невелико.

Нырок красноглазый. Мельче красноногого нырка. У селезня в брачном наряде голова и шея яркорыжие; грудь, зоб, зашеек черные; спина и бока серые со струйчатой темной полосатостью; брюшко беловатое; подхвостье черное; зеркальце светлосерое с белым кантом. У утки и селезня в летнем пере голова, шея, зоб и грудь рыжеватобурые; спина буроватая с поперечными волнистыми светлосерыми и бурыми полосами; брюшко сероватое.

Красноглазые нырки распространены в средней и южной полосах СССР, к северу до Карело-Финской ССР, Вологодской, Кировской и Молотовской областей, среднего Урала, Хапты-Мансийского округа, бассейна Нижней Тунгуски и южной Якутии. Очень много этих нырков на степных озерах Западной Сибири и северного Казахстана. Зимуют в пределах СССР в Средней Азии, южном Казахстане, Закавказье. Гнездо расположено обычно в зарослях тростников по берегам небольших озер. Самка насиживает яйца, число которых колеблется от 6 до 14, около 26 дней. Питаются как растительными, так и животными кормами.

На зимовье нередко собираются большими стаями.

По качеству мясо лучше большинства других нырков. В ряде областей нырок красноглазый имеет важное промысловое значение.

Нырок белоглазый. Размер мельче описанных нырков. Брачный наряд селезня таков: голова, шея, грудь и бока тела тусклорыжие; спина чернобурая; брюшко белое; вокруг шеи черноватое кольцо, на крыле большое белое зеркальце, окаймленное бурой. Окраска утки и селезня в летнем оперении; спина более буроватого оттенка; черного кольца вокруг шеи нет. Глаза светлосерые у селезней и бурые у самок и молодых.

Гнездятся белоглазые нырки в южной и реже в средней полосах СССР — к северу до северной Белоруссии, Московской области, Татарии, среднего Урала, в южных частях Западной Сибири. Зимуют в Средней Азии, южном Казахстане, Закавказье, на Украине, в Крыму, Индии и Северной Африке.

Держатся преимущественно на сильно заросших водоемах в южных частях страны. Гнездо строят в камышах у воды. Самка кладет 7—14 коричневатых яиц. Этот нырок питается растительными кормами, а также улитками, червями и пр.

Мясо по вкусу почти не уступает мясу настоящих уток. Нырок белоглазый местами промыщляется в большом количестве.

Крохали

Имеют удлинённый узкий клюв с крючковидным «ноготком» на конце и твердыми зубчиками по краям. На заднем пальце лап, как у нырков, есть кожная лопасть. Перья на затылке удлинены, иногда образуют хохолок. В СССР обычны три вида:

Луток. Размеры мелкие. Клюв относительно короткий, зубчики тупые. В СССР лутки широко распространены в лесной и реже в лесостепной зонах. Зимуют в южной Европе и Азии, в СССР — на Кавказе и в Средней Азии, на Черном и Каспийском морях.

Гнездятся в дуплах деревьев вблизи лесных озер или стариц. Иногда гнездо устраивают между камнями или под поваленным деревом. Кладка состоит из 6—12 (чаще 7—8) яиц. Лутки кончают откладывать яйца в конце мая или июне. Питаются преимущественно мелкой рыбой, лягушками, раками, водяными насекомыми. Хотя за рыбой, глубоко ныряют, оставаясь под водой несколько минут.

Крохаль большой. Размеры большие (несколько крупнее кряквы), клюв красный, тонкий, с острыми зубчиками. Эти птицы широко распространены почти по всей лесной зоне Советского Союза. Зимуют по всем южным частям СССР. Прилетают на места гнездовий еще до ледохода.

Гнездятся в дуплах, среди скал или в брошенных гнездах хищных птиц. Утки кладут 7—12 яиц. Как только птенцы вылупятся из яиц, мать уводит их на воду. Взрослые крохали питаются главным образом рыбой, птенцы — водяными насекомыми, раками и мелкими лягушками.

Крохаль длинноносый. Похож на большого крохалья, но несколько мельче его. У селезня поперек белого зеркальца на крыле тянутся две черные полосы; у утки зеркальце разделено одной черной полосой.

Длинноносые крохали гнездятся в тундровой и северной частях лесной полосы, к югу до среднего Поволжья, западносибирских степей, Забайкалья. По образу жизни сходны с крохальями большими.

Мясо крохалей обычно пахнет рыбой. Промысловое значение их невелико.

ОТРЯД ГАГАРОВЫХ

К данному отряду относятся гагары и поганки.

Эти водоплавающие птицы отличаются от гусеобразных очень далеко отодвинутыми назад ногами, сплюснутой с боков плюсной ног, острым кинжалобразным клювом. Три передних пальца ног соединены перепонкой (гагары) или оторочены кожистыми лопастями (поганки).

Гагары

Этих крупных (величиной с утку или гуся) водяных птиц легко узнать по далеко отодвинутым кзади перепончатым ногам и кинжалообразному, прямому, острому клюву.

В СССР наиболее обычны гагары чернозобая и краснозобая (рис. 7, 1, 2).

Гагара чернозобая. Весной и осенью голова и верхняя сторона шеи у птиц пепельносерые, а нижняя поверхность шеи — черная с фиолетовым оттенком. По бокам шеи беловатые полосы. Зимой низ шеи беловатый.

Чернозобые гагары гнездятся в тундровой и лесной зонах, к югу до центральных районов Европейской части СССР, южного Урала, озера Балхаш, Монголии. Зимуют у берегов Черного моря, на Кавказе, в Средней Азии, Казахстане, на Дальнем Востоке.

Селятся преимущественно на озерах, заросших только у берегов, и там, где не бывает большой волны. Гнезда находятся у самой воды; они представляют лишь небольшое углубление с примятым торфом и травой. Кладка состоит из 1—3 темнокоричневых с бурными пятнами крупных яиц. Птенцы сейчас же после вылупления уходят на воду.



Рис. 7. Гагаровые и веслоногие птицы:

- 1 — гагара краснозобая; 2 — гагара чернозобая; 3 — поганка большая;
 4 — поганка малая; 5 — поганка серая; 6 — обыкновенный баклан;
 7 — розовый пеликан; 8 — кудрявый пеликан

Питаются чернозобые гагары (как взрослые, так и птенцы) рыбой и водными насекомыми.

Гагара краснозобая. Мельче чернозобой; на нижней стороне шеи выступает ржавокрасное продолговатое пятно.

Гнездится в тундровой и северной частях лесной области. На зимовку отлетает в районы Черного, Каспийского, Аральского и Японского морей.

Селится по озерам даже очень малой величины, откуда летает на кормежку в другие водоемы. По образу жизни похожа на гагару чернозобую.

Мясо гагары низкого качества, так как сильно пахнет рыбой. Шкурки их пригодны для изготовления различных меховых изделий; особенно красива шкурка с головы и шеи птицы (так называемая «гагарья шейка»)

Поганки

В отличие от большинства других водоплавающих птиц у поганок пальцы ног не соединены друг с другом плавательной перепонкой, а оторочены кожистыми лопастями. Клюв вытянутый, острый; ноги отодвинуты далеко назад (рис. 7, 3, 4, 5).

В СССР наиболее обычны следующие виды поганок:

Поганка большая (чомга). Размеры крупные (вес до 1,5 кг). Щеки у птиц в летнем перье обрамляет «воротник» из удлиненных ржавого цвета перьев. Передняя сторона шеи белая. Брюхо серебристобелое. Гнездится в южной и средней полосах СССР, к северу до Ладожского озера, Кировской области, среднего Урала, лесостепных районов Западной Сибири, среднего течения Енисея, северного Забайкалья, Уссурийского края. Зимуют в южной Европе, северной Африке, южной Азии; у нас — в Крыму, на Кавказе, в Средней Азии.

Поганка серошекая. Мельче, чем предыдущий вид (вес до 0,7 кг). Воротник у серой поганки развит слабо. Передняя сторона шеи рыжая. Брюшко сероватобелое, часто с темными пятнышками.

Гнездится в большей части СССР (кроме тундровой полосы). Зимует там же, где большая поганка.

Поганка черношейная. Размеры мелкие (вес до 0,4 кг). Голова и шея черные; за глазами, в области уха, пучки золотистожелтых перьев; верхняя сторона чернобурая, низ белый.

В СССР летом встречается повсеместно к югу от центральной Белоруссии, Московской области, Татарии, среднего Урала, южных районов Западной Сибири, Алтая, Прибайкалья, Забайкалья, Амура. Зимует в южной Европе и южной Азии, в СССР — в южных районах страны.

Поганка красношейная. Отличается от черношейной тем, что в летнем перье шея и зоб не черные, а рыжие; от клюва к ушам идут светлорыжие полоски.

Гнездится к северу до Онежского озера, южных районов Коми АССР, нижнего течения Оби, среднего отрезка Енисея, центральной Якутии, а к югу — до центральной Белоруссии, северной Украины, Среднего Поволжья, западного Казахстана, гор Средней Азии, Монголии, Уссурийского края. Зимует там же, где и черношейная поганка.

Поганка малая. Самая мелкая из поганок (вес до 0,25 кг). Нижняя поверхность тела в темных пятнах; удлиненных перьев (воротника или рожков) на голове нет.

Гнездится в Крыму, на Украине, в Белоруссии, центральных областях, низовьях Волги, на Кавказе, в южном Казахстане, Средней Азии.

Поганки селятся на водоемах, окаймленных зарослями тростника и других растений. Большая поганка предпочитает заросшие камышом и тростником большие озера; остальные виды — более мелкие водоемы. В среднюю полосу СССР поганки прилетают обычно уже в апреле, а на севере — в мае, но в кладке яиц приспугают в центральных областях лишь в начале июня, а на севере — и того позднее. Гнезда поганки устраивают в камышах или зарослях затопленного тальника. Они представляют собой большую плавающую кучку сухого тростника, камыша и тины; иногда они расположены на кочке или заломе тростника. В небольшую ямку на вершине этой кочки, нередко сырой, поганки кладут 2—4, редко до 6 грязноватобелых яиц. Высиживают яйца как самец, так и самка.

Поганки прекрасно плавают и ныряют. Питаются они мелкой рыбой, водяными насекомыми, рачками и другими водяными животными.

Мясо поганок съедобно, но пахнет рыбой, особенно ее жир. Если с тушки снять шкуру, то запах ослабевает. Шкурки с брюшка поганок идут на меховые изделия.

ОТРЯД ВЕСЛОНОГИХ

К отряду веслоногих птиц относятся бакланы и пеликаны (рис. 7, 6, 7, 8).

Веслоногие — водоплавающие птицы, легко отличаемые от гусеобразных тем, что у них все четыре (а не три) пальца ног соединены плавательной перепонкой; большой палец обращен внутрь. На горле под клювом есть кожистый мешок, которым птицы ловят рыбу.

Бакланы

В СССР встречается несколько видов бакланов. Бакланы имеют длинную шею, маленькую голову с прямым тонким клювом, загнутым на конце крючком. Все четыре пальца ног соединены перепонкой (такое же строение лап наблюдается у пеликанов). Оперение бакланов плотное, большей частью черного цвета.

Величиной баклан бывает от размеров чирка (малый баклан) до казарки (большой баклан).

Различные виды этих птиц населяют в СССР побережье и острова Тихого океана и его морей, долину Амура, берега озера Байкал, реки и озера Казахстана и Средней Азии, побережья морей Аральского, Каспийского и Черного и низовья впадающих в них рек, а также Мурманское побережье.

На зиму откочевывают из северных районов области своего обитания в более южные страны с незамерзающими водоемами или морским побережьем.

Бакланы гнездятся большими колониями на уступах скал, в зарослях тростника, на прибрежных деревьях и кустах. Гнездо строят из веток, камыша, тростника, водных растений.

Баклан кладет 3—4 белых яйца. Птенцы очень прожорливы. Родители кормят их, отрывая им в рот полупереваренную рыбу.

Бакланы искусно ныряют, догоняя под водой даже быстро плавающих рыб. Питаются эти птицы почти исключительно рыбой, нанося местами большой вред рыболовству.

Мясо бакланов невысокого качества и пахнет рыбой. В настоящее время заготавливают шкурки этих птиц для пошивки различных меховых изделий.

Пеликаны (птицы-бабы, или бабуры)

Этих птиц легко узнать по огромному клюву, под которым висит голый кожаный мешок.

Все четыре пальца лап соединены перепонкой.

В СССР встречается два вида пеликанов:

Пеликан розовый, взрослые особи которого окрашены в красивый бледно-розовый цвет.

Пеликан кудрявый снизу имеет белую, а сверху сероватую окраску.

Розовый пеликан в СССР гнездится на побережье Черного, Азовского, Каспийского и Аральского морей и в устьях впадающих в них рек, а также на Сарпинских озерах (Нижнее Поволжье), озере Ала-Куль и др.; зимует на южном Каспии, в Африке и южной Азии. Серый пеликан гнездится по берегам Черного и Азовского морей, в низовьях Дуная, на побережье Каспия и Арала и в низовьях впадающих в них рек, на некоторых больших озерах Казахстана.

Пеликаны гнездятся обычно колониями на мелководьях, среди камышей, тростников или низких, труднодоступных островах.

Гнездо представляет собой высокий помост из камыша и других растений. Нередко несколько пар пеликанов строят одно общее гнездо. Самка несет 2—3, редко 4 белых больших яйца. Молодых выкармливают рыбой оба родителя, отрыгивая ее из желудков. К осени выводки собираются в большие кочевые стаи.

Пеликаны нырять не могут и поэтому ловят рыбу у поверхности воды, подхватывая ее мешком подклювья как сачком.

Нередко, расположившись на воде цепочкой, стадо пеликанов гонит рыбу ударами крыльев по воде к мелкому месту, где ее удобнее ловить. Пеликаны массами собираются у пересыхающих степных озер, где вылавливают рыбу.

Мясо пеликанов неприятное на вкус. Шкуры пеликанов, особенно розового, могут быть использованы в качестве мехового сырья.

ОТРЯД КУЛИКОВЫХ

Болотные, прибрежные, реже лесные птицы.

Размеры куликов средние и мелкие. Ноги длинные, с неоперенной плюсной, а нередко и нижней частью голени. Задний палец ноги очень короткий. Передние три пальца не соединены перепонкой (кроме шилоклювок и плавунчиков). Клюв обычно длинный, тонкий, нередко изогнутый. Хвост короткий, крылья длинные, узкие.

Птицы перелетные.

Из большого количества различных куликов, встречающихся в СССР, наибольшее значение как охотничьи птицы имеют кроншнепы, вальдшнепы, бекасы и дупеля (рис. 8).

Кроншнепы — крупные кулики (величиной с чирка или с кряковую утку) с очень длинным изогнутым книзу клювом. Из встречающихся в СССР видов кроншнепов более обычные:

Кроншнеп большой — наиболее крупный (величиной с крякву). Окраска темени бледнобурая, испещренная темнобурыми продолговатыми крапинами.

Гнездятся от Белоруссии до Якутии включительно, на север до Кольского полуострова, низовьев Печоры и Оби, бассейна Подкаменной Тун-

гуски и верхнего течения Лены, а к югу — до Крыма, Предкавказья, центрального Казахстана включительно.

Кроншнеп средний — меньшего размера. Темя чернобурое со светлой полоской по средней линии и светлыми бровками на боках головы.

Область гнездовья простирается на север до Кольского полуострова, побережья Белого моря, низовьев Печоры и Оби; на восток — до Енисея; на юг — до среднего течения Урала, Среднего Заволжья, Воронежской области, северной Украины.

Кроншнеп малый. По окраске сходен с большим кроншнепом, но значительно мельче него (величиной с чирка). В небольшом количестве гнездится в южной части Западной Сибири и на южном Урале.

На зиму кроншнепы улетают на юг: в Африку и южную Азию; в СССР зимуют в Закавказье.

Большие кроншнепы держатся в степи, на лугах, по долинам рек, на больших болотах. Средние кроншнепы предпочитают гнездиться на болотах. Малые кроншнепы наиболее обычны среди сухой степи и даже на полупустынных участках.

Весной кроншнепы прилетают на места гнездовий очень рано и вскоре приступают к устройству гнезд. Гнездо имеет вид неглубокой ямки, куда самка кладет 3—4 оливковых с темными пятнами яйца. Высиживание длится около 3 недель, причем на яйцах сидит как самка, так и самец.

Пищей кроншнепам служат насекомые, моллюски, мелкие ящерицы и пр. В середине лета, когда молодые подрастут, выводки сбиваются в стаи и кочуют по лугам, уничтожая кобылок и других насекомых; в конце лета эти стаи улетают к югу.

Мясо кроншнепов очень вкусное.

Вальдшнеп. Этого лесного кулика можно узнать по сравнительно коротким для кулика ногам с оперенной голенью, длинному прямому клюву, рыжеватобурому с белой светлой рябью окрасу спины (под цвет опавшей листвы) и отодвинутым назад большим черным глазам.

Вальдшнепы гнездятся почти по всей лесной полосе СССР, попадаясь местами также и в лесостепной зоне — там, где есть большие лесные острова и заросшие кустами сырые балки. Зимуют в южной Европе, северной Африке, на юге Азии; в СССР на зимовье бывают в Крыму, Средней Азии и многочисленны на Кавказе.

Вальдшнепы — жители лесов. Особенно часто селятся во влажных, темных лиственных или смешанных лесах, изрезанных оврагами и мокрыми низинами с ольховниками, осинниками, береззянками и папоротниками.

Прилетают вальдшнепы как только в лесу появятся проталины. Вскоре затем начинается «тяга». На вечерней и утренней заре самцы летают над лесом с характерными криками (хорканьем и цирканьем), разыскивая самок; если в воздухе встретятся два самца, то они иногда с резким цирканьем гоняются друг за другом.

Оплодотворенные самки устраивают в скрытом месте, обычно под кустом, гнезда, имеющие вид неглубоких ямок, выстланных сухими листьями, куда и откладывают 4 (реже 3 или 5) светложелтых с крапинами яйца. Высиживание продолжается около 20 дней. Насиживают и выводят птенцов только самки. Птенцы быстро растут. Бывают вторые кладки. Улетают от нас вальдшнепы только с началом листопада и с наступлением заморозков. В кормных местах вальдшнепы задерживаются и скапливаются в большом количестве, образуя так называемые «высыпки».

Бекас. Распространен по всему Советскому Союзу кроме Арктики (его нет севернее 70° с. ш.). На зиму улетают к югу, но нередко зимуют даже на

Украине, в Крыму, Закавказье и Средней Азии, где местами скопляются в огромном количестве.

Бекаса чаще всего можно встретить на травяных кочковатых болотах и потных лугах, но он попадается и на торфяных болотах.



Рис. 8. Болотная дичь:

- 1 — журавль; 2 — большой ироншнеп; 3 — бекас; 4 — дупель;
5 — вальдшнеп

Вскоре после прилета (в центральных районах — в середине апреля и в начале мая) бекасы начинают токовать. Во время тока самец взлетает над болотом по спирали, а затем бросается вниз по косой линии, при этом воздух приводится в колебательные движения крайними рулевыми перьями

птицы, отчего раздается характерный звук «блеяния». Ток продолжается до лета.

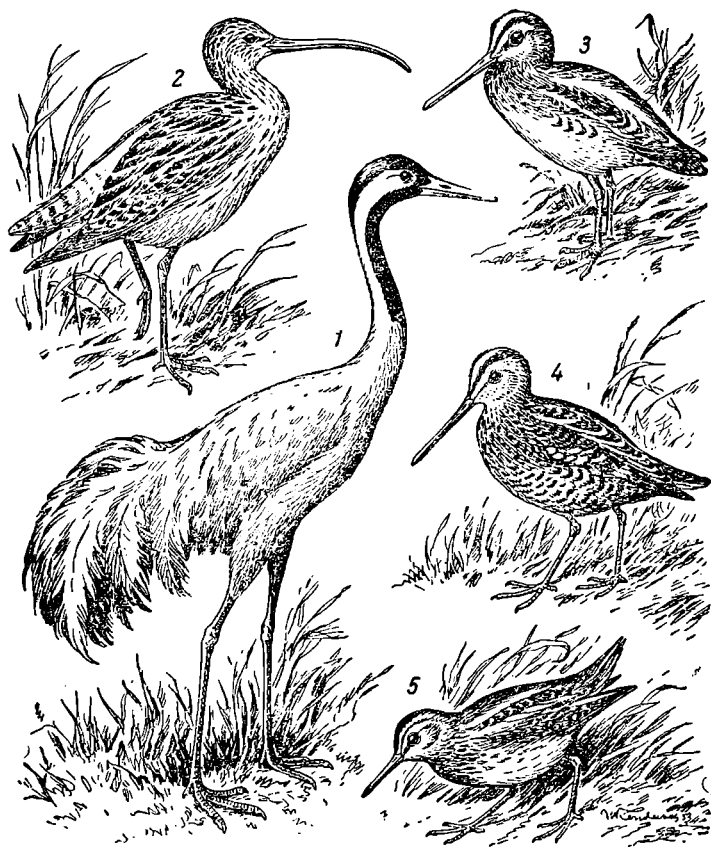
Самки кладут 4 сероватых или буроватых с темными пятнышками яйца. В начале августа молодые бекасы начинают летать, осенью улетают на юг.

Питаются бекасы червями, насекомыми, слизняками, иногда поедают также корешки и побеги трав. Кормятся в сумерках и по почам.

Дупель. Немного крупнее бекаса и отличается от него тремя белыми крайними перьями с каждой стороны хвоста и большим количеством темных крапин на нижней стороне тела.

Гнездится к северу до границ тундры, к югу до Украины, Кавказа, Среднего Поволжья, южного Урала, южной части Западной Сибири. Зимует главным образом в Африке. Но в большом количестве остается на зимовку в Закавказье и Туркмении. Гнездится преимущественно в глухих, заросших густой травой и кустарником болотах. Гнезда того же устройства, что и у бекаса. Высиживают яйца (их обычно бывает 4) только самки. Птенцы выводятся в конце июня — в июле.

Питаются дупели тем же, чем и бекасы.

ОТРЯД ГОЛУБИНЫХ

К этому отряду принадлежат голуби и горлинки.

Это птицы среднего размера, плотного телосложения, с маленькой головой и короткими ногами; крылья сильные, острые. Основание клюва покрыто мягкой кожей-восковицей. Ноздри прикрыты кожистым клапаном. Оперение рыхлое, без пуха. Птицы эти наземные и древесные.

В СССР наиболее обычны следующие виды голубей:

Витютень (вахирь). Самый крупный из наших диких голубей. Витютень сероголубоватого цвета с пурпуровым отливом на шее и на пояснице; на боках шеи имеется по одному белому пятну.

Распространены вахири по всей Европейской части СССР (кроме тундры), на Кавказе и в западных районах Западной Сибири. Гнездятся в лесах, но кормиться вылетают на поля.

Прилетают с юга в районы Москвы к середине апреля. После прилета разбиваются на пары. Гнездо строят на ветвях деревьев у ствола. Кладка состоит из 2 белых яиц. Высиживают как самка, так и самец. В середине лета витютень дает вторую кладку. Когда молодняк этого второго поколения подрастет, птицы собираются стаями и кочуют по хлебным полям, дубовым лесам, кормясь там желудями, а осенью улетают к югу.

Мясо вахирей очень вкусно.

Клинтух. Похож на обыкновенного голубя сизаря, но отличается отсутствием темных полос на крыльях и темной окраской надхвостья.

Распространены клинтухи на север до Онежского озера, Татарии, среднего Урала, северного Казахстана; на юг — до Украины, Закавказья, Средней Азии. Живут главным образом в лиственных и смешанных лесах. Гнезда строят в дуплах деревьев, реже в очень густых ветвях. Кладка состоит из 2 белых яиц. Среди лета клинтухи дают вторую кладку, а на юге — третью. Кормятся летают главным образом на полях, где клюют зерна различных сорняков, злаков (в том числе хлебных) и семена бобовых.

В сентябре-октябре клинтухи отлетают к югу. Большие стаи их зимуют в Средней Азии.

Голубь сизый (сизарь). К этому виду относятся как дикоживущие, преимущественно в горных и степных районах юга нашей страны, так называемые «скалистые» голуби, так и полудомашние сизари — постоянные жители городов и сел. Этого голубя легко узнать по белому надхвостью и темным полосам на крыле.

Дикие скалистые голуби гнездятся большими колониями в щелях, на карнизах скал и обрывистых берегов и в стенках степных колодезев. Полудомашние сизари гнездятся по чердакам, на карнизах домов, над их окнами и в тому подобных местах.

Самки кладут по 2 белых яйца, которые высидиваются обоими родителями в продолжение 18 дней. Питаются дикие сизые голуби различными зернами и семенами, поедая также и улиток, насекомых и других мелких беспозвоночных животных.

Горлица. Мелкий голубь, окрашенный на спине в коричневый, на голове — в сизый, на груди — в розоватый и на брюшке — в белый цвет; на боках шеи пятно из белых и черных крапин. Хвост длинный с белыми концами перьев.

Обыкновенная горлица населяет почти всю Европейскую часть СССР (кроме севера), Кавказ, южные части Западной Сибири, Казахстан, Среднюю Азию. Немного более крупная восточная горлица гнездится на юге Сибири (к востоку от Тюмени) и на Дальнем Востоке. Меньшая по размерам малая горлица встречается в Средней Азии.

Обыкновенная и восточная горлицы гнездятся в смешанных лесах, степных рощах, пойменных уремах, садах; малая горлица нередко селится в постройках. В небрежно сделанное из веточек гнездо, помещенное на кусте или дереве, самка кладет 2 белых яйца. За лето горлицы приносят 2—3 кладки. В высидивании и выкармливании птенцов принимают участие как самка, так и самец. Питаются горлицы зерном, семенами, ягодами. На зиму улетают на юг.

Мясо всех голубей вкусное.

ХИЩНЫЕ ПТИЦЫ

Хотя дневные и ночные хищные птицы — орлы, соколы, ястреба, совы и др. — не служат предметом охоты и не относятся к числу пернатой дичи, все же они имеют большое значение для охотничьего хозяйства.

Ряд видов пернатых хищников — беркуты, кречеты, балобаны, ястреба и др. — используется в качестве ловчих птиц для охоты на лисиц, зайцев и различную пернатую дичь.

Некоторые из хищных птиц причиняют большой вред охотничьему хозяйству СССР истреблением полезных пушных зверей и охотничьих птиц. Но большинство пернатых хищников, не принося заметного вреда запасам охотничьих животных, весьма полезна для сельского и лесного хозяйства, уничтожая большое количество вредных грызунов и насекомых.

Охотники должны хорошо знать хищных птиц своего района, уметь отличать их, знать какие из них полезны и какие вредны для охотничьего и сельского хозяйства.

Вредные хищные птицы подлежат истреблению в течение всего года всеми способами кроме общеопасных. Полезные же пернатые хищники должны быть взяты под тщательную охрану.

Но нужно помнить, что одна и та же хищная птица может быть полезной в одном районе и вредной в другом. Списки пернатых хищников, признан-

ных вредными в данной республике или области, указаны в местных правилах охоты.

Ниже приводятся описания различных пернатых хищников, причиняющих значительный вред охотничьему хозяйству истребленном пушных зверей и пернатой дичи.

Из различных хищных птиц СССР наиболее значительный вред запасам охотничьих животных причиняют ястреба-тетеревятники, ястреба-перепелятники, камышевые луны, орланы и филины (рис. 9).

Ястреб-тетеревятник. Наиболее крупный из ястребов. Вес самки 1,2—1,4 кг, самца 0,6—0,9 кг. Взрослые птицы сверху сероватобурые, снизу беловатые, с ясным рисунком из поперечных темнобурых полосок. Молодые — сверху бурые, снизу желтоватые с рисунком из продольно-вытянутых рябин. Хвост длинный с темными поперечными полосами. Коготь заднего пальца очень длинный и острый; им ястреб пронзает свою жертву.

На лету ястреб-тетеревятник делает обычно 3—5 взмахов крыльев, затем летит некоторое время, не двигая крыльями, потом опять следуют взмахи крыльев и опять плавный полет; долго планировать без взмахов крыльев ястреб не может.

Ястреба-тетеревятники встречаются по всему Советскому Союзу, избегая безлесных пространств. На зиму откочевывают из северных районов своей области распространения к югу. Держатся в лесах разного типа.

Еще ранней весной тетеревятники разбиваются на пары, а уже в апреле (в центральных областях) самки откладывают яйца. Гнездо обычно бывает расположено в высокоствольном лесу в 100—200 м от опушки на старом дереве, примерно в половину его высоты. Найти гнездо можно, наблюдая за направлением полета взрослых ястребов, несущих добычу птенцам.

В кладке обыкновенно бывает 2—5 беловатых, величиной с куриные, яиц. Высиживание длится 30 дней. В центральных областях уже в конце июня — начале июля молодые покидают гнездо.

Кормятся тетеревятники различными зверями и птицами; они уничтожают большое количество зайцев, белок, тетеревов, рябчиков, куропаток, уток и других охотничьих животных.

По данным проф. П. А. Мантейфеля пара гнездящихся тетеревятников и их птенцы за лето поедает дичи общим весом 300—400 кг.

Свою добычу тетеревятники подкарауливают, затаившись на дереве или разыскивая ее, пролетая по лесу. Бьют свою жертву как на лету, так и на земле или дереве. Может поднять на воздух и немного проташить взрослого зайца. Нередко нападает на домашнюю птицу.

Каждый охотник должен истреблять ястребов-тетеревятников всеми доступными ему способами.

Ястреб-перепелятник значительно мельче тетеревятника. Вес самки 250—350 г, самца — 150—170 г. По окраске похож на тетеревятника, но полоски на груди обычно рыжеватые.

Распространен почти по всему Советскому Союзу за исключением пологих тундр, степей Казахстана и большей части Средней Азии. На зиму улетает в южную Европу, северную Африку, южную и среднюю Азию.

Селится в лесах, лесных островах, посадках, уремах, предпочитая молодые смешанные насаждения. Гнездо строит чаще всего на густой ели.

В центральных областях самки кладут яйца (3—6) в мае. Насиживание продолжается около месяца. Птенцам оба родителя носят мелких птиц и зверьков. В конце июля молодые уже вылетают из гнезда, но держатся вывотком до осени.



Рис. 9. Хищные птицы:

1 — кречет; 2 — ястреб-тетеревятник; 3 — сокол-сапсан; 4 — ястреб-перепелятник; 5 — орлан-белохвост; 6 — беркут; 7 — филин; 8 — болотный лунь

8. Спутник промыслового охотника.

Ястреб-перепелятник истребляет много мелких охотничьих зверьков (например белок) и птиц (перепелов, рябчиков, молодых тетеревов). Но особенно вреден он истреблением огромного количества мелких певчих птиц, уничтожающих массу вредных насекомых.

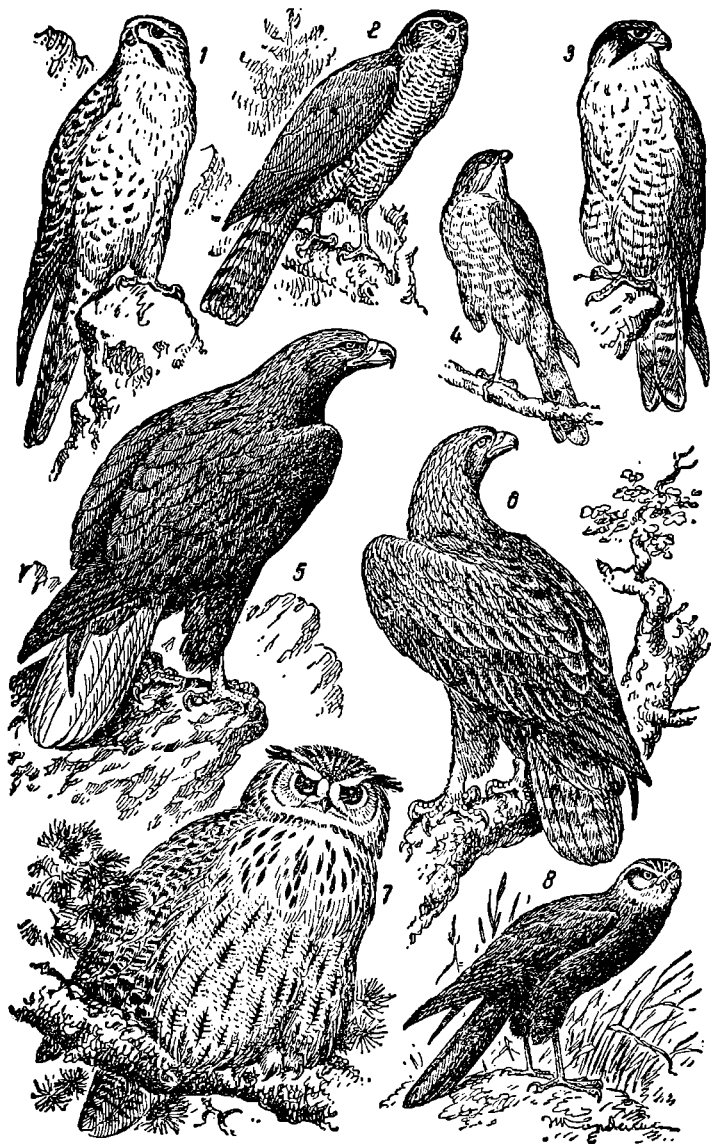
Лунь камышевый. В СССР встречается ряд видов луней. Это хищные птицы средней величины с узкими острыми крыльями, длинным хвостом и лапами. По бокам головы и на подбородке растут мелкие жесткие перья, образующие ошейник. Большинство луней полезно сельскому хозяйству и лишь камышевый приносит большой вред истреблением водоплавающей и болотной дичи и пушных зверьков, живущих по берегам водоемов.

Камышевого луня можно отличить от других луней по более крупным размерам (длина плюсны более 80 мм), темношоколадной окраске, рыжим пятнам на затылке и плечах и по обычно темному (иногда лишь белесому) надхвостью.

Распространен по всей южной и средней полосам СССР к северу до зоны сплошной тайги.

Гнездится камышевый лунь среди зарослей камыша и тростника, устраивая гнездо на кочке или заломе тростника.

Самки откладывают по 3—6 яиц, которые высиживают примерно 30 дней. Птенцов кормят оба родителя.

Питаются эти луня самыми различными птицами — от камышевок до краковых утят, мелкими зверьками, лягушками, ящерицами, насекомыми. Уничтожают не только различных водоплавающих и болотных охотничьих птиц (утят, лысух, куликов и др.), но и их яйца. Истребляют большое количество молодых ондатр.

Особенно энергично должна вестись борьба с этим вредным хищником в правильных спортивных охотничьих хозяйствах и ондатровых промхозах.

Орлан-белохвост — крупная хищная птица с массивным клювом, широкими крыльями. Взрослых особей легко узнать по белому короткому хвосту.

Распространен на большей части Советского Союза. Держится около водоемов, питается главным образом рыбой.

Но местами орлан истребляет очень большое количество ондатр, принося сильный вред ондатровым хозяйствам. На зимовках ловит уток и гусей.

Филин — одна из самых крупных сов нашей фауны. Встречается почти по всему Советскому Союзу — в лесах, степях, пустынях и горах. Гнездо делает в дуплах, трещинах скал, пещерах, развалинах зданий. В кладке бывает 2—3 яйца и больше.

Кормом ему служат самые различные животные — от насекомых до зайцев. Но больше всего страдают от него различные охотничьи птицы и звери — зайцы, белки, иногда куницы, соболя, часто глухарь, тетерев и др. Поэтому в большинстве районов филин считается вредной птицей.

Из других хищных птиц местами вредными для охотничьего хозяйства могут стать орлы-беркуты, соколы-сапсаны, кречеты, балобаны.





Проф. Б. А. КУЗНЕЦОВ

СЛЕДЫ ОХОТНИЧЬЕ-ПРОМЫСЛОВЫХ ЗВЕРЕЙ И ПТИЦ

В значительной степени успех промысла зверей и птиц зависит от того, умеет ли охотник разбираться в следах животных.

Опытный охотник по следу может определить местонахождение животного, найти его логово, установить численность животных в районе своего промысла, обнаружить лазы, по которым обычно ходят звери, решить, стоит ли преследовать подраненного зверя, и т. п. Следы рассказывают охотнику о поведении зверя, где и как караулил он свою добычу, как скрывался от врагов, как самец отыскивал самку, а также о многих других подробностях скрытой жизни диких животных.

РАЗЛИЧНЫЕ ВИДЫ СЛЕДОВ ЖИЗНЕДЕЯТЕЛЬНОСТИ ЖИВОТНЫХ

Под следами животных в широком смысле этого слова следует понимать различного рода знаки жизнедеятельности, оставляемые животными на окружающих предметах. В узком смысле под следом понимаются отпечатки ног зверя или птицы на снегу, земле, пыли или на песке.

Следы животных в первом значении могут быть подразделены на следующие основные категории:

Следы лап. По форме и расположению этих следов можно судить, какое животное здесь прошло, куда оно двигалось, каким аллюром (нередко даже с какой целью) и когда это передвижение произошло.

Норы, лежки, гнезда и другие убежища — очень существенные показатели для обнаружения присутствия животного.

Остатки корма. Хищные пушные звери, поймав какую-либо жертву, нередко оставляют на месте ее добычи или поедания шерсть, перья, кости, а иногда и целые части недоеденной туши. Некоторые хищники оставляют добытых ими животных про запас.

По остаткам корма опытный охотник легко определяет, какой хищник «охотился» в данной местности. Нередко у недоеденной туши зверя охотник расставляет те или иные ловушки или стережет зверя с ружьем.

Растительоядные пушные звери на месте своей жировки оставляют те или иные «поеди»: обгрызенные ветки, обглоданную кору, погрызенные шишки и т. п. (рис. 1.)

Каждому виду животного свойственны особая форма, величина, цвет и состав кала, поэтому последний нередко может служить указанием присутствия в угодьях того или иного животного (рис. 2). В некоторых случаях таким признаком зверя могут служить также пятна мочи на снегу, по форме и местоположению которых можно определить пол зверя.

Измененные и поврежденные движением зверя окружающие предметы — согнутые ветки, помятая трава, сбитые с веток комки снега, содранные когтями куски коры и т. п. Такие следы нередко помогают установить направление движения животного при его преследовании.

Следы ранения животного — капли крови на земле или на снегу, клочки шерсти, сбитой дробью, поволок парализованной или перебитой лапы, неправильные прыжки и т. п. По этим следам охотник может узнать, в какое место ранено животное, а также куда оно направилось.

Влияние состояния снежного покрова на строение следа. Строение следа животного очень сильно меняется в зависимости от состояния снежного покрова, на котором след отпечатывается.

На рыхлом, глубоком снегу зверь оставляет глубокий след с ясно выраженными выволокой и поволокой, но без четкого отпечатка деталей строения лапы (когтей, подушечек и т. п.). Часть снега мелкими комочками с боков углубления обваливается на дно следа.

На сыпучем, зернистом снегу следы имеют вид сужающихся книзу воронок, без ясного отпечатка подробностей строения лап.

На снегу, слегка отсыревшем, уплотненном, во время оттепели след бывает неглубоким, но с четким отпечатком всех



Рис. 1. Поеды и погрызы пищи разными животными:
 1 — шишка ели, погрызенная белкой; 2 — шишка ели, долбленая дятлом; 3 — гриб, поеденный белкой; 4 — ствол яблони, поврежденный русаком; 5 — осинка, погрызенная зайцем-беляком; 6 — ствол, поврежденный лосем; 7 — осина, поваленная бобром

частей лапы — ее когтей, подушечек, пальцев и т. п. След остается чистым, так как на дно его не осыпаются комочки снега.

По насту, когда снежный покров покрывается сверху твердой коркой, еще не запорошенной свежесвыпавшим снегом, след бывает или совсем незаметным, или слабо заметным (видны царапины от когтей, либо местами корка наста продавлена под тяжестью животного).

Если корка наста сверху запорошена свежесвыпавшим снегом или крупой, то след виден очень ясно, но он неглубок, без поволоки и выволоки и с ясно отпечатавшимися деталями строения лапы.

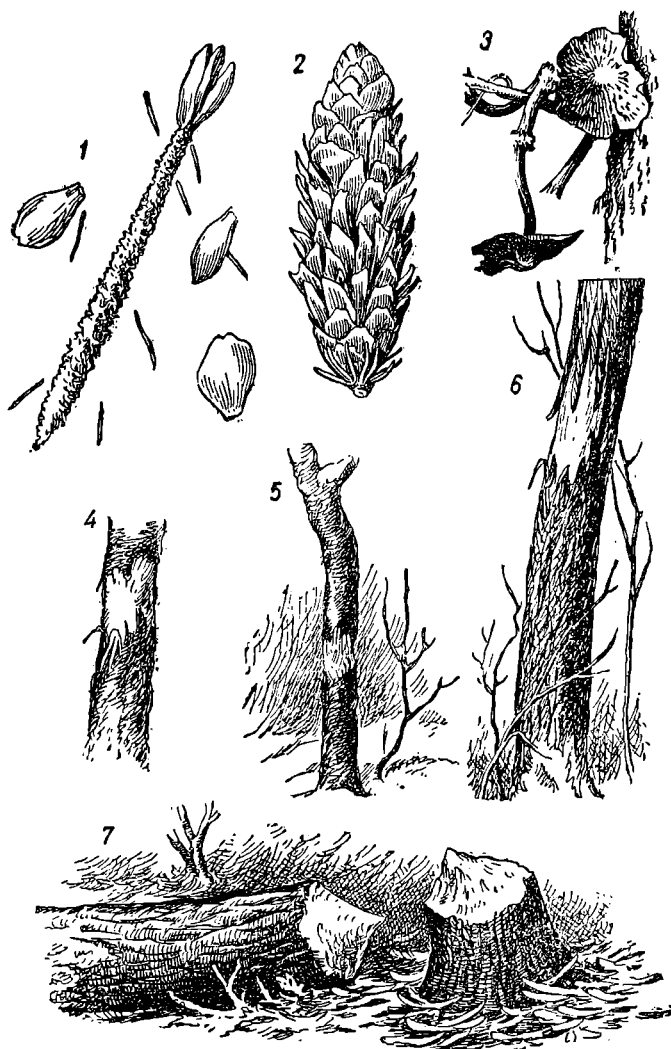
В том случае, когда после короткой оттепели на снежном покрове образуется тонкая, не способная выдержать зверя льдистая корочка, зверь на бегу проламывает ее и оставляет более или менее глубокий след, края которого состоят из неровных кусочков разрушенной корки снега. Отпечаток лапы получается неясный; в углубление следа попадают кусочки разрушенной корочки снега и рыхлый снег с боков углубления.

Как определить свежесть следа. Для того чтобы не преследовать зверя по старому, много времени назад проложенному следу и не ставить своих капканов на тропах, по которым зверь уже давно перестал ходить, охотник должен уметь безошибочно определять степень свежести следа. Определять время, когда зверь оставил след, приходится по различным признакам, в зависимости от того, по какому снегу этот след проложен.

Наиболее просто определить свежий, проложенный сегодня след зверя после пороши, т. е. свежесвыпавшего снега. Пороша скрывает все старые следы и на фоне свежесвыпавшего снега вновь проложенные следы выступают особенно ясно. Если пороша была слабая, то она не скрывает старых следов, а только сглаживает — туманит их, придавая им вид чашеобразных углублений, что позволяет всегда (даже после небольшого снегопада) различать старые и новые следы зверя.

Отличить свежие следы нетрудно также поутру, когда с вечера дул сильный ветер, заметавший поземкой все старые отпечатки звериных лап, а ночью погода стихла и жирующие звери оставили на уравнином снегу свежие следы.

В случае слабой поземки старые следы обычно совсем не замечаются, но в них попадает много снежных крупинок, при этом края следов сглаживаются, а стенки подмерзают (поземка замечает следы на поле, на полянах, но не в лесу). Свежий



Рис. 2. Кал разных животных:

1 — зайца-беляка; 2 — белки; 3 — лисицы; 4 — кунницы; 5 — хоря;
 6 — оленя; 7 — лося; 8 — глухаря; 9 — рябчика; 10 — косули;
 11 — тетерева; 12 — кабарги

же след не будет занесен снегом, стенки его не леденеют и края ямки будут резко очерчены. Отпечаток старого следа много тверже наощупь, чем свежего.

Если перед выходом охотника в поле была кратковременная оттепель, сменившаяся морозом, то старые следы будут покрыты ледяной корочкой; на свежих следах такая пленочка будет отсутствовать. Если оттепель носила затяжной характер, то старые следы расплываются. Иногда за ночь на рыхлом снегу образуется затвердевшая тонкая корочка, не способная выдержать тяжесть зверя. В этом случае зверь, пройдя по ней, оставляет следы, окруженные раздробленными кусочками этой корочки, тогда как старые следы будут иметь подмерзшие стенки и дно.

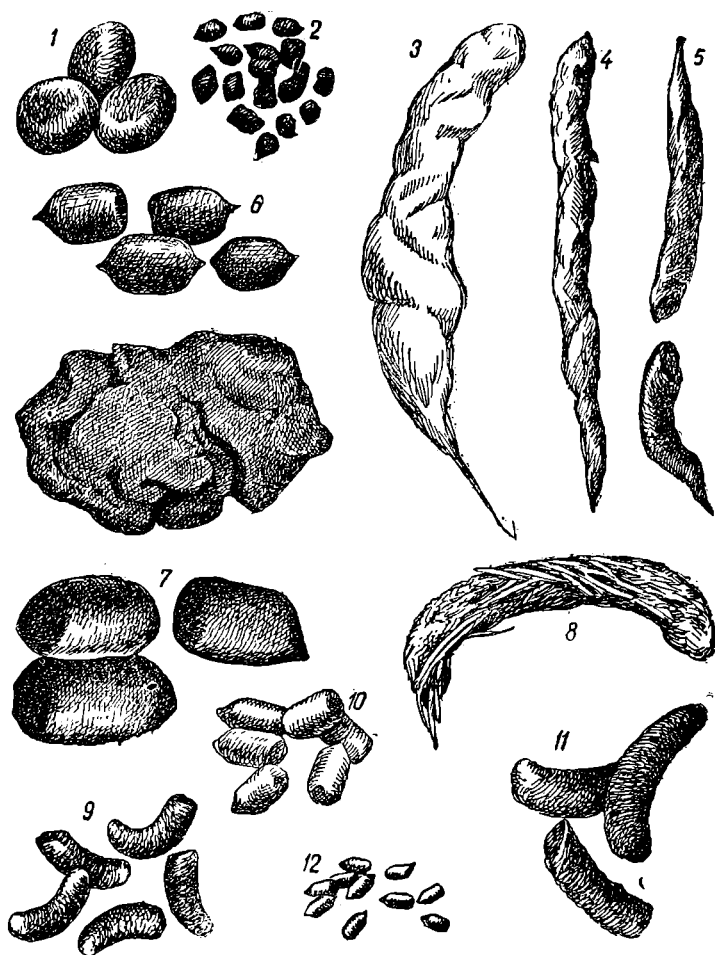
Нередко о том, когда проложен след, можно судить по свежести (непромерзших, неподсохших) лежащих на следу экскрементов (кала), пятнам мочи зверя и другим признакам.

СЛЕДЫ ПУШНЫХ ЗВЕРЕЙ

Следы белки. Зимой белка, переходя с одного места на другое, передвигается преимущественно по деревьям. В этих случаях обнаружить направление движения белки иногда удается по углублениям в рыхлом снежном покрове от упавших с веток комков снега, сбитых белкой при прыжках с ветки на ветку. Обнаружить белку, сидящую на дереве, можно нередко и по набросанным под ним или падающим с него свежим погрызам: объеденным шишкам или молодым побегам ели и пихты. Отличить шишку, поеденную белкой, от шишки, долбленной дятлом или растрепанной клёстом, очень легко — белка обкусывает чешуйки шишки, обнажая ее стержень; дятел же и клёст добывают семя, раздвигая или раздрабливая чешуйки, но не обгрызая их.

В поисках упавших шишек, желудей и орехов белка спускается на землю. На снегу белка оставляет характерные следы: впереди два больших расходящихся концами отпечатка задних лап, сзади два меньших отпечатка передних конечностей (рис. 3). Местами белка останавливается и копается в снегу и опавшей листве.

По следам охотник должен стремиться найти либо кормящегося зверька, либо его гнездо — гайно. В поисках белки незаменимую помощь оказывает собака, особенно лайка-бельчатница.

Осенью, до снегопада, охотник может установить наличие белок в уголье по наличию погрызов еловых и других шишек, орехов, желудей, по покопкам между корнями деревьев, по наличию просушиваемых на ветвях грибов.

Следы зайца-беляка. По глубокому рыхлому снегу беляк прокладывает в лесу сеть троп, по которым и двигается от мест своих лежек к местам кормежки (жировки). Тропы начинаются обычно от обглоданных зайцами ветвей поваленной осины, рябины и деревьев других пород, у которых зайцы обгрызают молодые побеги или обглаживают кору. Места жировок часто бывают сильно вытоптаны зайцами и усеяны их характерным пометом, имеющим вид орешков желтоватобурого цвета.

По мелкому снегу беляк обычно троп не делает. Бега по лесу в различных направлениях, заяц оставляет характерные следы. Эти следы имеют два более крупных, рядом поставленных овальных и широких отпечатка задних лап, а за ними два меньших следа передних лап, расположенных один за другим (рис. 4).

При быстром беге следы всех четырех лап сильнее растягиваются в длину; при медленном передвижении — сближаются.

При передвижении, особенно по направлению к лежке, заяц-беляк делает многочисленные, но сравнительно неширокие петли и сметки в сторону от направления хода.

Следы зайца-русака похожи на следы беляков, но отпечатки лап русака при одинаковой рыхлости снега мельче, более вытянуты в длину и сильнее заострены спереди (см. рис. 4). Русак делает меньшее количество, но зато более длинных петель, чем беляк (рис. 5). Так как русак держится главным образом на полях, где снег бывает уплотнен ветром, торных троп как беляк он не прокладывает. Помет русака отличается от помета беляка более темной окраской. Русак чаще беляка выходит на дороги, так как глубже вьезнет в снег.

Следы обитания ондатры. Зимой присутствие ондатры на водоеме можно установить по наличию на льду «хаток» — куполообразных сооружений из остатков водяных



Рис. 3. Следы белки: линия следа и отдельный отпечаток лап

растений и грязи. Летом ондатры выдают свое присутствие на водоеме устройством жилых хаток, характерных нор (у входа в которые обычно лежат остатки погрызенных водяных растений) и кормовых площадок с остатками пищи.

Следы лисицы. Лисица оставляет на снегу четкую цепочку следов. Следы лисицы похожи на отпечатки лап сред-



Рис. 4. Следы зайца-русака (слева) и белыка (справа)



Рис. 5. Следы зайца-русака к лежке: 1, 2, 4 — вздвойки; 3, 5 — сметки

ней величины собаки, но отличаются от последних прямизной цепочки. Пальцы лап лисицы более сдвинуты. Отпечатки подушечек двух средних пальцев (как задних, так и передних лап) на «печатном» следе выдвинуты вперед настолько, что между задними и передними краями отпечатков двух боковых пальцев можно положить спичку (рис. 6). На следах собаки боковые пальцы заходят за задние края средних пальцев, охватывая их по сторонам.

Характерно, что у лисицы ясно отпечатываются только кончики пальцев, не покрытые волосами, а вообще след нечетко очерченный, так как подушечки лап опушены, у собак же они голые и резко отпечатываются.

Очень характерным признаком того, что следы оставлены лисицей, являются попадающиеся вдоль них раскопанные гнезда мышей и полевок и места, где лисица мочилась (у столбика, камня или другого заметного издали предмета).

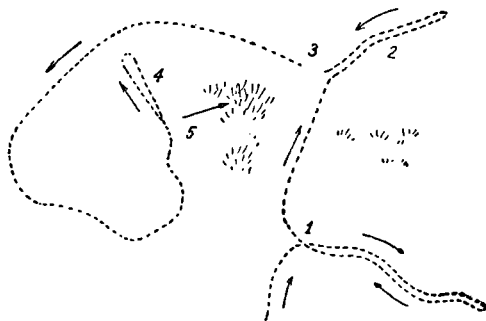
Следы корсака отличаются от лисьих более мелкими размерами.

Следы песка весьма похожи на следы некрупной лисицы. Но, поскольку подошвы лап песцов покрыты более густым и высоким мехом, чем конечности лисиц, отпечатки их на снегу имеют более округлые очертания.

Шаг песка несколько короче, чем лисицы.

Следы волка. Волк оставляет на снегу следы, похожие на следы большой собаки, но отличающиеся от них большей прямой походкой (цепочки), большей стройностью отпечатка (рис. 7). Даже у очень крупных собак не бывает столь растянутого просторного шага, как у волка.

Передвигается волк ровным, прямым, выдержанным нарыском, тогда как собака обычно легко сбивается с ровной рыси, переходя на другие аллюры.

След самца волка всегда имеет более округлую форму, чем след волчицы. Отношение длины его следа к ширине равно 1:3, а у самки 1:5.

Кал волка похож на кал крупной собаки, но обычно содержит массу волос, осколков костей, перья, что редко бывает в экскрементах собак.

В летнее время в раннее розистое утро иногда можно заметить ход волка по темной полоске на серебристом фоне покрытой росой травы. Этот след может помочь найти логово хищника.

Следы бурого медведя. Медведь зимой лежит в берлоге. По белой тропе оставляют следы только «шатуны», бродящие всю зиму или рано поднявшиеся звери. По первым порошам иногда удается следить за медведями, не залегшими еще на зиму.

След медведя по форме несколько похож на след взрослого человека, обутого в валенки. Правда, по переднему краю сле-



Рис. 6. Следы лисицы: линия следов лисицы, прошедшей мелкой рысью (слева), отпечатки правой передней и левой задней лапы

да четко видны отпечатки пальцев и когтей, шаги зверя короче среднего шага взрослого человека, а отпечатки ступней обращены носком внутрь, пяткой наружу (рис. 8).

Следы куньи весьма характерны. Куница двигается по снегу обычно прыжками, ставя задние лапы в след передних. Расстояние между следами спокойно идущей куницы

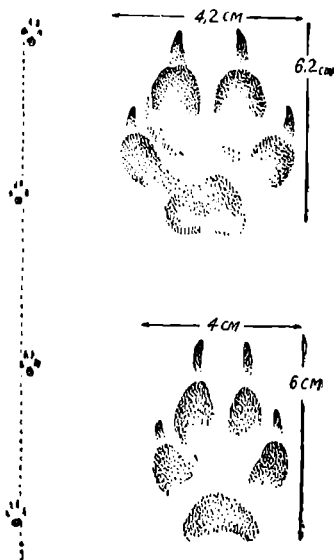

Рис. 7. Следы волка: линия следов волка, идущего рысью, и отпечатки передней и задней лап

равно 70—90 см. Самый отпечаток имеет вид овального, притупленного спереди углубления. На следах лесной куницы зимой отпечатков подушечек лап и когтей обычно не видно, так как вся лапа снизу покрыта густым мехом (рис. 9). Отпечатки лап каменной куницы имеют более ясные углубления, вдавленные голыми подушечками лап. Иногда во время галопа куница переносит или не доносит заднюю ногу до следа, оставленного передней конечностью, отчего получается тройной, а то и четверной след. Двигаясь шагом, куница оставляет цепочку одинаковых следов. Идя по кронам деревьев, она сшибает комья снега, оставляющие на снежном покрове ряд характерных углублений, по которым опытный охотник может выследить зверька. Следы лесной куницы ведут от одной крупной ели к другой, на которых она ночью ищет гнезда со спящими в них белками.

Кал куниц имеет вид тонких колбасок, состоящих в основном из шерсти, перьев и костей мелких зверьков и птиц; летом в нем много косточек ягод и остатков насекомых.

Следы соболя сходны с куньими, но несколько крупнее и шире, так как лапа его опушена еще лучше.

Следы лесного хоря. Хорь оставляет следы на снегу, похожие на куньи, но отличающиеся от них меньшим расстоянием между ними, длиной прыжка (45—50 см) почти вдвое меньшим отпечатком лап и более четким рисунком мозолей и когтей. Хорь идет, как говорят, в три или четыре ноги (рис. 10). Отличить след хоря от следа куньицы можно и по



Рис. 8. След лапы медведя



Рис. 9. Следы куньицы: линия следов и отдельные отпечатки лап



Рис. 10. Следы хоря

следующему. Лесная куньица очень часто забирается на деревья и поэтому редко оставляет на снегу длинный след. Нарыск же хоря все время идет по земле, он тянется от одного укромного местечка к другому; вдоль него можно найти остатки съеденных зверьков, разрытые мышинные гнезда.

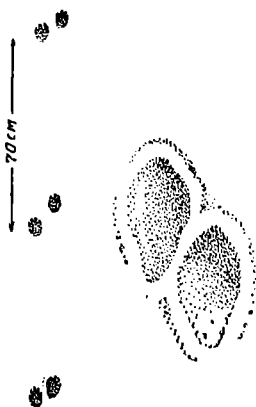
Следы степного хоря в отличие от следов лесного вида тянутся обычно по открытой степи, по полям и лугам. По пути степной хорь посещает заросли бурьяна, кустарника, стога сена, скирды соломы — все те места, где любят скрываться полевки и мыши, которыми он кормится в основном в зимнюю пору.

Сами следы степного хоря на снегу похожи на следы лесного хоря.

Следы норки очень похожи на следы хоря, но отпечатки ее лап более округлы, с менее четким рисунком подушечек и когтей, расстояние между отдельными следами не

такое большое, отпечатки левых и правых лап расставлены более широко. Следы норки обычно вьются по долинам речек, то уходя в полыньи, то пропадая под береговым льдом, то теряясь в корнях кустарников. Нередко на следах норки можно найти остатки поеденных ею зверьков, рыб и лягушек.

Следы горностая. Следы горностая на снегу похожи на следы хоря, но обычно они меньше последних (хотя иногда большей самец горностая оставляет след такой же величины, как отпечаток лап мелкой самочки хоря). Следы горностая чаще парные. Кроме того, они не имеют такого четкого рисунка подушечек и когтей, так как подошвы его лап покрыты мехом (рис. 11). Очень часто следы горностая уходят под снег, где зверек проходит весьма большие расстояния.



Рис. 11. Следы горностая

Цепочка следов горностая обычно тянется сложными петлями, кругами от одного укромного местечка, где зверек искал нору, гнездо мыши или полевки, к другому. Обычно расстояние между следами горностая 30—50 см.

Следы ласки. Ласка оставляет следы, очень похожие на следы горностаев, но более мелкие.

СЛЕДЫ КОПЫТНЫХ ЖИВОТНЫХ

Следы кабана отличаются от следов других копытных животных тем, что у них очень резко видны направленные в стороны отпечатки копыт боковых пальцев (рис. 12). Шаг у кабана короткий, а вес большой, поэтому на влажной почве отпечатки копыт очень глубокие. Передвигаясь по снегу, кабан пропахивает глубокую бороздку.

По следу кабана часто попадаются копки — места, где животное рыло землю в поисках корма. На местах лежки кабаны нередко сгребают большие кучи листвы и хвороста, особенно в мороз. Летом кабаны лежат у ручьев, берега которых бывают иногда сплошь изрыты и истоптаны ими.

Следы лося. Как и другие олени, лось оставляет на снегу или в мягкой земле след, состоящий спереди из отпечатков копыт двух больших пальцев (третьего и четвертого), а сзади — из заметных ямок от двух боковых укороченных, ма-

лых по размерам пальцев¹. Последние более резко заметны на следах, оставляемых лосем при беге (рис. 13).

Следы лося отличаются своим размером: длина следа лося быка 20—25 см; след самки несколько мельче и уже.



Рис. 12. Следы кабана



Рис. 13. Следы лося

Чем быстрее бежит лось, тем сильнее расходятся концы отпечатков обоих копыт передних ног.

На местах кормежки лося легко заметить объединенные ветви и вершины молодых осинок, березок, ив, рябины, ольхи, сосенок и других деревьев. Нередко лоси сдирают кору со стволов длинными полосами. Кое-где остаются кучи овальных «орешков» помета до 3 см и больше в диаметре.

Следы северного оленя мельче и круглее, чем у лося (длина отдельного отпечатка менее 20 см), с более широко расходящимися отпечатками обоих копыт каждой ноги (рис. 14).

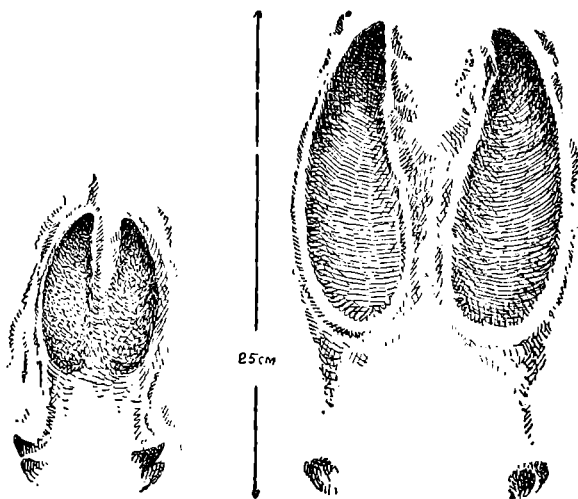
Зимой на местах кормежки северный олень копает снег

¹ Так называемых «ноготков».

в поисках «коленьего моха» — ягеля или срывает лишай с деревьев.

Следы благородного оленя, марала, изюбря мельче лосиных — длина отдельного отпечатка 13—17 см (от конца переднего копыта до заднего ноготка). Отпечатки передних копыт несколько шире, чем у лося (рис. 15).



Рис. 14. Следы северного оленя

В зимнее время присутствие оленей можно обнаружить по поедям — обкусанным ветвям деревьев и кустов. Когда выпадает глубокий снег, олени собираются в кормных местах, вытаптывая себе кормовые участки и прокладывая в снегу тропы.

Помет оленя зимой имеет вид плотных, темных орешков, заостренных с обоих или с одного конца; длина их около 2 см.

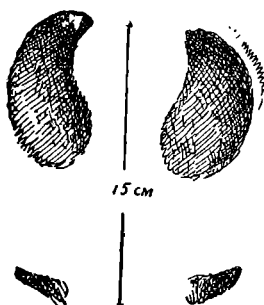

Рис. 15. Следы марала



Рис. 16. Следы козули

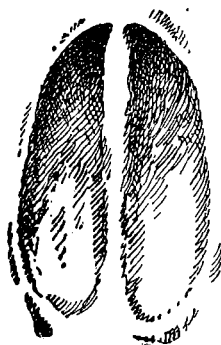

Следы козули похожи на следы оленя, но значительно мельче их (длина отдельного отпечатка обычно не превышает 10 см) (рис. 16.)

СЛЕДЫ ОХОТНИЧЬИХ ПТИЦ

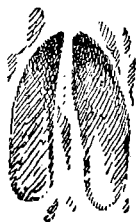
Знание следов жизнедеятельности животных полезно не только при промысле пушных зверей, но и при охоте на пернатую дичь. Особенно ценно уметь распознавать следы на

снегу при зимних охотах на боровую дичь — тетеревов, глухарей, рябчиков и других.

Следы тетеревов. Проходя в морозный зимний день по опушке, вырубкам, перелескам, молодому лиственному или смешанному лесу, можно набрести на группу довольно глубоких, диаметром 25—40 см, ямок в рыхлом снегу. Это тетеревиные «лунки», образовавшиеся на месте вылета тетеревов из глубоких норок в снегу, в которых они проводили долгую зимнюю ночь, укрываясь от мороза и вьюги. По сторонам некоторых лунок можно заметить на поверхности снега ряды параллельных борозд, прочерченных маховыми перьями крыльев взлетевших птиц. На дне лунок часто остается помет тетеревов, имеющий вид желтых, твердых, продолговатых изогнутых цилиндров длиной 4—6 см и толщиной 7—10 мм.

В середине зимы, особенно во время вьюги, тетерева проводят в норках не только ночь, но и весь короткий день.

Зная места, где тетерева обычно зарываются в снег, можно с успехом добывать их на лунках, поднимая из снега шумом лыж.

В начале зимы, когда снег еще неглубок, на овсяном жнивье и на озимях можно иногда видеть наброды тетеревов, прилетевших щипать сохранившиеся метелки овса и зерна сорняков на межах. Иногда следы тетеревов в это время можно обнаружить и на ягодниках — брусничниках и черничниках, а также близ кустов можжевельника, ягоды которого очень любят эти птицы.

Следы тетерева похожи на отпечатки ног мелких кур: один палец следа направлен вперед, два других вперед и в стороны; сзади обычно заметен след когтя заднего четвертого короткого пальца. Длина следа от конца когтя среднего до когтя заднего пальца равна 6—8 см.

Следы глухаря. В начале зимы, пока снег неглубок, глухари ночуют в неглубоких, вырытых ими в нем ямках, обычно под деревом или другим укрытием. Когда же снег станет достаточно глубоким, а морозы более суровыми, глухари на ночь зарываются в снег, подобно тетереву. Лунки глухарей, понятно, значительно крупнее, чем тетеревов — диаметр их 50—70 см. На дне этих лунок часто можно обнаружить помет птиц, имеющий вид колбасок длиной 6—10 см (состоят они из частично переваренной хвои сосен и других пород хвойных). По расположению лунок и кучек помета можно установить

места обитания глухарей и иногда даже предсказать места будущих токов.

Следы глухарей похожи на следы домашних индеек. Длина следа взрослого петуха около 10—12 см, глухарки — 7—9 см. Боковые пальцы направлены резко в сторону, почти перпендикулярно к среднему пальцу.

Ранней весной, когда глухари начинают токовать, на снегу в местах тока можно обнаружить следы нескольких мелких шагов спустившегося с дерева глухаря, по бокам от которых проходят борозды, «прочерченные» распушенными крыльями птицы.

В зимнюю пору пребывание глухарей иногда можно установить по валяющимся на снегу веточкам и хвое сосен, которыми они в это время питаются.

Следы рябчика отличаются от тетеревиных меньшими размерами (длина следа отдельной ноги 4—5 см) и обычно ясным отпечатком заднего, более, длинного, чем у тетерева, пальца. Лунки рябчиков также мельче, чем лунки тетеревов. Помет рябчиков похож на кал тетеревов, но длина отдельных колбасок не превышает обычно 3 см; цвет их желтый или ржавый.

Следы белой куропатки. Если тетерева и рябчики зимой либо держатся на деревьях, либо зарываются в снег, то белые куропатки и зимой продолжают вести преимущественно наземный образ жизни. Отрастающее к зиме густое оперение лап, увеличивая их площадь, позволяет куропатке легко передвигаться даже по сравнительно рыхлому снегу. Поэтому в местах кормежек белых куропаток — в ивниках и ягодниках — можно обнаружить сложные наброды следов, оставленных стайками кормящихся птиц. Отпечаток лапы белой куропатки имеет вид трехлистника без ясных границ пальцев. На ночь белые куропатки обычно укрываются в неглубоких, овальной формы ямках и лишь в сильные морозы и вьюги зарываются в снег.

Обычно зимой белые куропатки держатся стайками и их лунки и ямки бывают расположены на небольшом расстоянии одна от другой.

Помет белой куропатки похож на помет тетерева, но узнается по наличию волокон коры и почкам ивы, которыми питаются зимой эти птицы.

Следы серой куропатки. Кормясь на земле, серые куропатки оставляют на снегу длинные цепочки следов, иду-

щих по полям, выгонам, опушкам леса. Особенно много их бывает у зарослей бурьяна, у межей, близ скирд соломы и стогов сена, среди кустарника.

Избегая участков с глубоким, рыхлым снежным покровом, серые куропатки кормятся преимущественно на местах, где снег сметен ветром и где сквозь него пробиваются былинки сорняков и оставшиеся стебли злаков. Отпечатки лап серых куропаток похожи на следы обычных голубей-сизарей, но шаг их значительно шире. Длина отдельного отпечатка лапки серой куропатки около 5 см, длина шага около 12 см.

Помет серой куропатки отличается тем, что отдельные колбаски его толсты у одного конца и постепенно утончаются к другому.

**
*

В летнюю пору и осенью много следов болотной и водоплавающей дичи можно обнаружить на илу и у уреза воды, близ ключей, на отмелях.

В степи, на пыли дорог изредка можно встретить след огромной дрофы. На отпечатке видны три толстых и коротких пальца птицы с тупыми когтями. Длина следа отдельной лапы 6—8 см. Следы стрепета похожи на следы дрофы, но гораздо мельче (длина их 4—5 см).

В лесах, по влажным логам, у ручьев и ключей летом можно обнаружить следы вальдшнепов. Здесь в грязи и мягкой влажной земле видны небольшие отверстия, сделанные длинными клювами этих куликов, вытаскивавших из почвы дождевых червей.





М. К. КАЛАШНИКОВ

ОСНОВЫ МАСКИРОВКИ НА ОХОТЕ

Для успеха охоты мало найти дичь, надо уметь ее во-время увидеть и незаметно приблизиться к ней на выстрел. Чтобы достичь этого, охотник прибегает к скрадыванию и маскировке — сложнейшим элементам искусства охоты.

Маскировка и скрадывание применяются не всегда. Например, при охоте с легавой по бекасам то и другое будет излишне.

Но они очень нужны в большинстве охот на боровую дичь (рябчик, тетерев, глухарь). Широко применяется скрадывание при охотах на уток и гусей, дроф и других птиц.

При охоте на зверей и маскировка и скрадывание нужны в большинстве случаев, а при охотах на средних и крупных зверей — почти всегда. То же самое и при охоте из засады — шалашей и различных скрадков.

Искусство скрадывания в основе своей сводится к знанию повадок животных и маскировке в широком смысле этого слова, т. е. к маскировке зрительной, звуковой и к маскировке запаха.

Успех скрадывания нередко зависит также от того, насколько умелым следопытом окажется охотник и насколько точно он сумеет предугадать поведение зверя или птицы.

Невозможно предусмотреть и описать все бесконечное разнообразие случаев и комбинаций на охоте.

Поэтому здесь приводятся основы охотничьей маскировки, пользуясь которыми, каждый может выработать свою систему применительно к конкретным условиям своих охот.

Какое значение имеет маскировка на охоте мы можем себе представить, если вообразим, что стали обладателями сказочной «шапки-невидимки». Ведь тогда мы могли бы брать дичь просто руками.

ЗНАЧЕНИЕ МЕСТНОСТИ

Звери и птицы постоянно или временно обитают в той или другой местности. Там они рождаются, растут, спариваются, добывают себе пищу, иногда совершают перекочевки или перелеты, скрываются от врагов. Там же и охотятся на них.

Различные типы местности образуют естественные фоны. Различают, например, фоны равнин, гор, холмов. Удобства маскировки на них различны.

Самый невыгодный из них — равнинный; на нем меньше всего заслонов, за которыми можно укрываться от зрения и слуха зверей и птиц. И, наоборот, с точки зрения маскировки лучше всего фоны гор и холмов.

Но следует еще разделять фоны местности по наружному покрытию поверхности.

Фоны с растительным покровом — местность, покрытая лесом, травой, кустарниками, хлебами, камышами, мхами и т. д., независимо от того, является ли местность равнинной, гористой или холмистой.

Фоны без растительного покрова опять-таки безотносительно к рельефу. Сюда относятся места, покрытые песками, голой глиной, как в Средней Азии и кое-где в тундрах, скалы, каменные россыпи, пашни в известный период.

Фоны воды — рек, озер, прудов, морей. Следует заметить, что маскироваться на фоне «чистой» воды почти невозможно. Но вода, покрытая растительностью, плавающей на ней или тем более торчащей из нее (осока, тростники и др.), уже позволяет скрыться от глаз животного.

Фоны неба и облаков, а также фоны снега и льда обычно демаскируют охотников так же, как зверей и птиц.

Маскироваться надо всегда под фон местности так, чтобы, по возможности, слиться с ним, быть от него не отличимым и потому малозаметным. Это первое и неперенное требование всякой маскировки на охоте.

Естественные фоны обычно перемежаются и редко бывают однообразны на значительных пространствах, за исключением фонов воды, неба и снега.

Следует различать фоны чистые, т. е. однообразные по цвету, и фоны пестрые, или пятнистые. Примером чистого фона может быть «зелень» — всходы хлебов, однообразные моховые болота.

Естественные фоны сильно изменяются в разное время года. Фоны местностей без растительного покрова (пески, пашни, каменистые места, голые пустыни) летом после дождя в большинстве случаев темнеют, а зимой заменяются фоном снега, то чистого, то с торчащими из него камнями, былинками и т. д. Скалы зимой становятся пестрыми — цвет камня чередуется с белым цветом снега.

Фон воды в зимнее время заменяется фоном льда или чаще — снега, покрывающего лед.

Осенью при увядании растительности желтый, бурый и красный цвета преобладают, причем часто бывают перемешаны. Эти же цвета на фоне еще мертвой растительности преобладают весной, после того как стает снег, а зелень еще не появилась. Такие периоды в условиях континентального климата, как, например, в Восточной Сибири, бывают довольно длинными, до 1½—2 месяцев.

Маскирующие свойства местности неодинаковы. Возьмем для примера лес. Мы знаем, что лес бывает хвойный, лиственный, смешанный, одноярусный и двух-трехъярусный, с подседом из кустарников и без него, с покровом моховым, травянистым, из ягодников и т. п.

Лес бывает высокий и низкий, густой и редкий, частично вырубленный, в разных стадиях возобновления, захламленный или «чистый», в различной степени поврежденный огнем, насекомыми и т. д.

Если же мы станем рассматривать, допустим, хвойный лес то увидим, что он в свою очередь тоже неоднороден. Одно дело — густые ельники и пихтачи — «темный лес», и совсем другое — чистые сосновые боры, сравнительно светлые, с низким и чистым брусничниковым или моховым покровом, со значительной видимостью.

И совсем иные, например, леса из лиственниц, покрывающие огромные пространства в Сибири. Если к лиственнице не примешаны другие лесные породы, это самые светлые леса. Летом они светлее потому, что короткая, мягкая, нежнозеленая хвоя этих деревьев пропускает много рассеянного солнечного света, создавая впечатление их полупрозрачности, воздушной легкости. На зиму же хвоя лиственниц, как известно, опадает, деревья оголяются.

Темные и светлые хвойные леса с точки зрения удобства маскировки весьма различны в зависимости от густоты развития подраста и подседа, захламленности и т. п.

Необходимо сказать еще несколько слов о видимости. Этим термином обычно обозначают расстояние, на котором человек с нормальным зрением может различать местные предметы. Видимость определяется не только свойствами местности. Она зависит главным образом от силы освещения, погоды и прозрачности воздуха. Ночью она бывает наименьшей, увеличивается на рассвете и доходит до наибольшей величины в полдень (при ясном небе). В разные фазы луны ночью видимость также сильно колеблется.

Местные предметы часто ограничивают видимость. В густых зарослях камышей, тростников, высоких трав, некоторых кустарников, в молодых зарослях всех хвойных деревьев видимость доходит до 1—2 м, т. е. практически равна нулю, хуже, чем в ночной темноте, которая, кстати сказать, почти никогда не бывает полной.

Сильно ограничивает видимость лес, особенно лиственный. В зимнее время лес с подростом из хвойных пород, засыпанный снегом, можно просматривать лишь на расстоянии нескольких метров. Нередко кухта (снег, висящий на деревьях и кустарниках) бывает так велика, что нельзя отличить, где кончается собственно снег и начинается кухта.

Хорошая видимость — на открытых степях, тундрах, полях, лугах и на многих болотах.

Складки местности и разнообразная растительность сильно влияют также на слышимость. Вполне понятно, что чем лучше видимость и слышимость, тем скорее можно заметить зверя и птицу, определить их поведение и тем тщательнее должен маскироваться охотник.

Уже то немногое, что сказано здесь о значении местности, приводит к заключению, что охотнику нельзя дать готовые рецепты маскировки, годные для всех случаев. Поэтому охотник должен сам внимательно изучать местность для того, чтобы лучше применяться к ней на охоте. Из практики хорошо известно, что охота бывает удачнее в местах, уже знакомых охотникам, где они легче, быстрее и в большем количестве находят дичь, лучше знают, какими приемами и способами, когда и где ее следует добывать, какие приемы и средства маскировки будут более действенны.

Малоопытным охотникам поэтому можно посоветовать охотиться, по возможности, в одних и тех же местах.

Если охотник попал в незнакомую местность, он должен

уметь всесторонне, быстро и правильно оценить ее, ничего не упустив из вида, сразу построить обоснованные предположения — где искать дичь, как ее увидеть и добыть.

ЗНАЧЕНИЕ ПОКРОВА

Насколько фоны местности важны для световой (зрительной) маскировки, настолько характер покрова (травянистый, моховой, снежный и т. п.) важен для маскировки звуков, производимых охотником.

Схематически все виды покрова можно свести к двум основным группам: шумящий и бесшумный. Между покрывами шумящим и бесшумным существует много переходных, малозумных покровов. Часто бывает, что один и тот же покров из бесшумного превращается в шумящий и наоборот. Белые лишайники — ягельники, покрывающие обширные пространства в тайге и тундре нашего Севера, в сырую погоду представляют собой один из образцов бесшумного покрова; человек идет по нему, как по мягкому ковру. Те же влажные ягельники в мороз (при бесснегии) уже порядочно шумят, когда по ним ступаешь, а в жаркую погоду они высыхают и ломаются с громким хрустом, превращаясь под ногой в порошок.

Встречающиеся в природе виды покрова разнообразны. Например, травянистый покров бывает различным в зависимости от высоты и густоты травы. Многое значит возраст травы: чем она моложе, зеленее, тем мягче. Увядающая, а тем более высохшая трава делает покров шумящим. На охоте приходится считаться и с природной мягкостью трав; жесткие травы, как, например, осоки, всегда шуршат. Моховой покров в большинстве случаев бывает мягким, удобным для скрадывания.

Покров в лесу почти всегда таит в себе предательские сучья. Ломаясь под ногами, они громким треском выдают идущего человека. Нужны большой опыт и внимание, чтобы в лесу соблюдать тишину в движении. Но и опытный охотник никогда не гарантирован от неожиданного треска сучьев, часто скрытых под травой, мохом или прошлогодней листвой.

В лиственных и смешанных лесах осенью и весной в сухую погоду шумят под ногами сухие листья и ветошь, а в хвойных — сосновые и еловые шишки, иногда почти сплошь усыпавшие землю. Мягкая хвоя, упавшая с лиственниц, наоборот, в любую погоду приглушает шаги.

Чистый песчаный покров почти бесшумен. Надо иметь в виду, что голый песок после дождя становится твердым, под ногами почти не поддается и становится совсем бесшумным. Оголенный камень, твердая земля, сухая глина и т. п. тоже могут быть отнесены к видам бесшумного покрова, разумеется при условии, что человек обут в мягкую охотничью обувь.

Трудно, но все же возможно соблюдать тишину при ходьбе по чавкающим болотам.

Следует особо остановиться на снежном покрове, по которому происходит большинство зверовых охот.

Под ногой человека ломаются, изменяют свою форму многие тысячи снежинок, и это служит причиной скрипа или вообще шума. Поэтому совершенно избежать шума снега невозможно. Снежный покров в одном и том же месте со временем сильно изменяется. Свежевыпавший снег почти всегда, особенно в лесу, лежит пышной, мягкой пеленой. Для скрадывания это один из лучших видов снегового покрова; он хорошо заглушает шум шагов. Однако уже через сутки он заметно оседает под действием собственной тяжести и становится более плотным. С течением времени этот процесс продолжается, снег постепенно уплотняется, но глубина его увеличивается за счет новых снегопадов.

В декабре в большинстве местностей снег делается более или менее зернистым, особенно в нижних слоях. При ходьбе по такому снегу слышится глухой, но довольно громкий шум. К весне снег, в теплые дни нагреваемый солнцем, становится сырым, по ночам же замерзает. Образуется твердая корка — наст. Он бывает неодинаков по толщине и твердости. Иногда корка наста доходит до самой земли, т. е. снег смерзается на всю его глубину.

Подобные изменения снегового покрова в течение зимы обычно наблюдаются в лесу. В полях, степях, тундрах и других местах, лишенных леса, главную роль в изменении снегового покрова играет ветер. Следует знать, что снег смерзается там, где снежинки были чем-либо уплотнены. Снег смерзается тем быстрее, чем крепче мороз и чем сильнее было сжатие. Последнее можно видеть на таком примере: передняя по ходу стенка следа копытных зверей смерзается всегда сильнее, чем задняя. Это можно объяснить тем, что зверь, прежде чем вынуть ногу из снега для очередного шага, сначала наклоняет ее вперед, слегка сжимая снег, в то время как задняя стенка

следа такого сжатия не испытывает. Смерзание снега во многих случаях является важным указателем для следопытов.

Ветер, передувая снег, производит такое же действие; перемешенные ветром снежинки уплотняются и смерзаются крепко или слабо, смотря по тому, какой силы и продолжительности был ветер, а также мороз.

В тундрах, где пурги отличаются силой и продолжительностью, уже в ноябре снег смерзается настолько, что олени совершенно не проваливаются и с трудом копытят снег, добывая себе корм. А на побережье Таймыра твердость снега доходит до того, что промышленникам при установке песцовых капканов иногда приходится рубить его топором.

Не сдерживаемые лесом ветры в открытых местах переносят большие массы снега; при этом обычно с возвышенностей он сдувается и оседает в углублениях. Такова обычная картина: в низинах снег глубже, на возвышениях мельче. Снег стремится сравнять все неровности. Глубина снега становится неодинаковой. Разница получается не только между значительными низинами и возвышенностями, но и на самых мелких участках. Борозды на пашнях, ямы, водомоины и тому подобные мелкие углубления снег заравнивает, и охотник часто проваливается в них совершенно неожиданно.

Кроме того, на поверхности снега часто возникают так называемые «заструги» — образования, похожие на застывшие волны.

По всем этим причинам плотность снега на открытых местах в большинстве случаев неравномерна. На ровных, гладких местах она чаще всего бывает одинакова. Но как только начинаются сугробы и заструги, снег по своей твердости становится пятнистым; через каждые несколько шагов — то мягкий, то затвердевший с поверхности, с трудом проламывающийся под ногой или разламывающийся на глыбы. Поэтому и шум, производимый идущим охотником, резко меняется.

В таких случаях приходится по внешнему виду снега угадывать, куда надо поставить ногу при каждом шаге, чтобы было меньше шума.

На открытых же местах, а тем более в горах и на льду часто можно видеть выдувы — участки, освобожденные от снега, унесенного ветром. Решать, как лучше двигаться — по выдуву, или по снегу — нужно, исходя из конкретных условий (в зависимости от покрова на выдуве и мягкости снега рядом с ним). Но часто такие вопросы решают другие обстоятельства —

поведение животных, рельеф, наличие заслонов, направление ветра и т. д.

Вода болот весной и осенью нередко покрывается тонкой ледяной коркой и служит непреодолимым препятствием для бесшумной ходьбы. Хорошо, если есть крупные кочки, по которым можно перескакивать; в противном случае охотник должен пойти в обход.

ЗНАЧЕНИЕ ПОГОДЫ

Видимость в сильной степени зависит от погоды. Меняется освещение, случаются осадки, туманы. Неодинакова бывает и слышимость. Лучше всего звуки слышны при влажном, сыром воздухе, хуже — когда воздух сухой. Но хуже всего слышно, разумеется, при ветре. В то же время в отдельных местах, защищенных от ветра, слышимость бывает хорошая. Звуки, распространяющиеся по ветру, бывают слышны лучше и дальше, чем те, которые идут против ветра. Но в таких случаях слышимость во многом зависит от капризного движения воздушных струй, которые то словно «носят» звуки, то куда-то их «относят».

Покров в лесу в бесснежный период после дождя становится мягким и потому почти бесшумным. Это самое лучшее время для тихой ходьбы.

ЗРЕНИЕ, СЛУХ И ОБОНЯНИЕ ЖИВОТНЫХ

Охотник должен знать, с какими животными он имеет дело, какого поведения он должен ожидать от них в том или ином случае, чтобы во-время и соответствующим образом замаскироваться.

Для этого он должен иметь понятие о том, насколько развиты у животных органы чувств — зрение, слух и обоняние; а они очень различны у наших охотничьих зверей и птиц.

Прежде всего заметим, что все наши птицы имеют настолько слабое обоняние, что при охоте на них никакой маскировки запаха не требуется. Зато птицы наделены исключительно острым зрением, способным приспособляться к самым различным расстояниям. В траве, ветоши или на жнивье, среди растительного мусора и пыли тетерев сразу замечает одинокое зерно. А на дистанции в 100 м он способен увидеть движение

пальца руки человека. Хищные птицы, паря в воздухе, за несколько сот метров видят пробегающую в траве мышь.

Лесные зверей и птицы обладают тонким слухом. Именно слух чаще всего спасает их от охотников.

Надо вспомнить, что каждый звук имеет определенную частоту колебаний. Люди с нормальным слухом улавливают звуки с частотой колебаний, доходящей до 20 тыс. в секунду, тугоухие — до 10—12 тыс. Их слуху уже недоступно жужжание комара и даже чириканье воробья.

Звуки с частотой колебаний свыше 20 тыс., так называемые «ультразвуки», хотя и существуют в действительности, но не воспринимаются ухом человека, мы их не слышим. Но, например, собаки слышат ультразвуки с частотой колебаний до 38 тыс.

Неизвестно, какова чувствительность слухового аппарата диких зверей и птиц. Но если собака, домашнее животное обладает такими способностями, то мы вправе предполагать, что охотничьи животные во многих случаях слышат еще лучше. И об этом не следует забывать.

Тем же лесным зверям свойственно и изумительное обоняние. При благоприятствующем ветре они без труда чувят запах человека на расстоянии в полкилометра и даже дальше. Однако у грызунов и кошек (к последним относится рысь) обоняние развито относительно слабо. Лесные звери видят, пожалуй, не лучше человека. Это и понятно. В лесу видимость сильно ограничена, и зрение не приносит такой пользы, как слух и обоняние, радиус действия которых больше. К этому и приспособлены органы чувств наших лесных животных. По этой же причине на лесной охоте не следует полагаться только на одно зрение, но надо побольше пользоваться также и слухом. Это упускают из вида многие охотники. Иногда можно пользоваться и обонянием, например при разыскивании волчьих логов.

Зрение зверей, живущих в местах с обширным кругозором — на безлесных вершинах гор, в степях, на пашнях и т. п., значительно лучше, чем у лесных обитателей. Чутье, слух и зрение у них развиты более или менее пропорционально, равномерно. К таким зверям можно отнести горных баранов и козлов, волка, лисицу, нерпу и ряд других.

Остановимся еще на одном практически важном моменте. Многие звери — волк, лисица, рысь, заяц и др., двигаясь в лесу, смотрят только «по низу», по земле. Они осматривают

все, что находится на поверхности земли и над нею на высоте примерно 1 м. Все, что находится выше, они не замечают, если для этого нет какого-либо особого повода. Разумеется, эти звери смотрят «по низу» лишь в однообразном лесу на ровном месте. Встречаемые в лесу овраги, бугры, поляны и т. п. они внимательно осматривают под разным углом зрения.

Надо твердо помнить, что в природной обстановке движущийся предмет можно заметить во много раз легче, чем неподвижный, и животные этим постоянно пользуются.

КАК ЖИВОТНЫЕ МАСКИРУЮТСЯ И УКРЫВАЮТСЯ

Дикие животные — звери, птицы, рыбы, пресмыкающиеся и др., словом, весь животный мир, показывают нам непревзойденные образцы маскировки. Действительно, живая природа является огромной лабораторией, в которой есть что понаблюдать, есть чему поучиться.

Хорошим примером защитной окраски может служить жаворонок. Вот он опускается на пашню, еще голую, не покрытую всходами. Отведите взгляд в сторону на несколько минут и посмотрите на птичку снова. Ее уже не удастся увидеть, хотя она сидит на прежнем месте. Если жаворонок побежит, заметить его нетрудно.

Вспомним зверей и птиц, на зиму меняющих свою одежду на белую, — это зайцы-беляки, песцы, горностаи, белые куропатки, полярные совы. мех многих зверей после осенней линьки мало изменяется в расцветке, но приобретает более светлые тона. Таковы заяц-русак, косуля, волк, рысь и др.

Есть звери с пестрой разрисовкой наружных покровов — это тигры, кабанята, бурундуки. Их одеяние, и без того «подогнанное» под фон местности, имеет дополнительно еще и полосы. На боках у телят изюбрей и косуль имеются светлые пятна. Эти полосы и пятна очень похожи на полосы и пятна солнечного света, пробивающегося сквозь камыши и листву деревьев.

Вообще говоря, звери одеты не так пестро, как птицы, но цвет шерсти, тона, рисунок хорошо маскируют их там, где они живут. Преобладают рыжие, бурые и коричневые цвета в разных сочетаниях и оттенках.

В борьбе за существование животным хорошо помогает не только защитная окраска, но и многие приемы маскировки.

Один из них — сохранение неподвижности. К этому состоянию звери часто переходят с хода, мгновенно, нередко маскируясь при этом травой, ветошью, кустарниками, ветвями и т. п. Получается впечатление, что быстро идущий зверь вдруг мгновенно исчез, словно провалился сквозь землю. Так делают зайцы, лисицы, волки, косули, белки на деревьях и др. Остановившись, они с напряженным вниманием прислушиваются, принохиваются и смотрят. Сами же сохраняют каменную неподвижность. Лишь иногда они поводят ушами или, еще реже, поворачивают голову. Вот в этот-то момент охотник, если он еще не замечен зверем, легко может выдать себя движением и шумом. Охотник тоже должен мгновенно замереть, лишь глядеть и слушать. Еще лучше, если его одежда подходит к фону местности или он скрыт от взглядов зверя каким-нибудь заслоном.

Некоторые звери и птицы часто ложатся и лежат, как мертвые, без всякого движения, как говорят охотники, «западают». Дело доходит до того, что появление людей, собак, крики и даже выстрелы в непосредственной близости от «запавшего» зверя или птицы не способны вывести их из этого состояния, похожего на оцепенение. Из зверей особенно часто «западают» молодые, еще неокрепшие детеныши, например зайчата, кабанята, телята всех оленей, реже — хищники, например волчата. Так же поступают птенцы боровой птицы, некоторые кулики, куропатки. Охота с легавыми основана на этих повадках птиц. «Запавшего» зверя или птицу чрезвычайно трудно обнаружить зрением или слухом. Звери и собаки, если идут не следом, могут обнаружить их чутьем только тогда, когда набегают вплотную.

Иногда «западают» и взрослые звери, например волки во время облав, реже — косули.

Звери иногда прячутся, забиваясь под корни деревьев, коряги, в подвернувшиеся норы и т. д. Особенно часто поступают таким образом раненые животные. Утки нередко ныряют и, схватившись клювом за подводные части растений, не всплывают на поверхность.

Многие животные скрываются в зарослях, в траве, в ветвях деревьев (птицы, белки, бурундуки, кунницы, соболя, рыси, россомахи и др.), в норах, ныряют в снег (как это делает горностай) или в воду (водоплавающие птицы, выдры, норки, ондатры). Все способы укрытия перечислить невозможно.

Характерно, что птицы и звери инстинктивно выбирают

подходящий для них фон. Например, весной невылинявшие, еще белые зайцы-беляки прячутся в лесу на пятнах пераставшего снега.

О том, как животные предохраняют себя от слуха своих врагов, можно сказать немного. Как правило, и звери и птицы безмолвны. Лишь в случаях действительной надобности или при сильном возбуждении они подают голос. Даже сильная боль при ранениях редко заставляет их кричать.

Звери обладают способностью ходить без шума. Это в особенности относится к хищникам, для которых важно уметь тихо скрадывать добычу. Но и копытные звери иногда не отстают в этом от хищных. Например, осторожно идущие на солонцы изюбри подходят к ним так, что в тишине ночи охотник обыкновенно ничего не слышит, хотя и напряженно вслушивается; звери появляются «как тени».

Звери и птицы обладают также специальными приспособлениями для соблюдения тишины.

Мы знаем, что перья птиц и волосы животных предохраняют тело от холода и механических повреждений, но известно еще, что эти же покровы являются важным приспособлением для звуковой маскировки, а именно — для бесшумного движения в траве, кустах, ветвях деревьев и т. п.

Поведение различных животных в случае угрожающей им опасности, конечно, не может быть всегда одинаковым — звери и птицы реагируют сообразно обстановке и своим способностям. Но чем старше, опытнее животные, тем они осторожнее и хитрее; чем больше напуганы частым преследованием, тем осторожнее; чем больше в данной местности подходящих укрытий, тем спокойнее они ведут себя и ближе подпускают; чем более голодны, тем менее осторожны.

При приближении людей, подвод, лодок, собак, хищников и т. п. животные обычно убегают и улетают не сразу, а затаившись, некоторое время, выжидают, высматривают, выслушивают и вынюхивают, а затем неожиданно для приближающихся покидают свое убежище.

Опытные охотники приблизительно знают расстояния, на которые они могут подойти к дичи, мало рискуя ее спугнуть. К тому же по поведению животного нередко можно понять, что оно беспокоится. Например, тетерева, глухари и ряд других птиц вытягивают шеи, олени поднимают головы, рябчики особым образом циркают, все перестают кормиться и т. д.

Зная местность, птицы и звери, если их преследуют, в

большинстве случаев направляются в места, где им легче скрыться, причем идут или летят наиболее безопасными путями. Знание этих мест и путей очень важно для успешной охоты.

Животные хорошо привыкают к предметам и звукам, обычным в природной обстановке, но которые часто возникают там, где они живут, и не приносят им никакого вреда. Поезда, подводы, автомобили, пешеходы, тракторы и самолеты, особенно двигающиеся по одним и тем же путям, их не пугают. Но, например, человека, идущего в стороне от дороги, они уже боятся.

Выслеживая косуль, я по следам внимательно наблюдал, как реагируют они на шум самолета. Оказывается — никак; лишь иногда постоят, немного потопчутся на одном месте и снова пойдут в прежнем направлении; с лежки не встают. Не замечал я также, чтобы изменили свое поведение рябчики, глухари, тетерева.

Мало того, звери запоминают форму и цвет предметов, например, экипажей, упряжи, одежды людей, работающих на полях и в лесу.

Звери и птицы сразу замечают всякие, иногда очень мелкие нарушения природной обстановки, например маленькую сломанную веточку, прошлогодний древесный листок, перевернутый на земле на другую сторону, неудовлетворительную маскировку капкана, малейшее нарушение снежного покрова и др. В таких случаях у животных резко повышаются их обычная осторожность и внимание ко всему окружающему.

Если охотник будет наблюдать за действиями зверей и птиц, их осмысливать, увязывать с обстановкой и выявлять причины того или иного действия животного, он поймет многое из того, на что раньше не обращал внимания, и научится новым приемам искусства быть незаметным.

НАБЛЮДЕНИЯ НА ОХОТЕ

Видеть и замечать — не одно и то же. Можно что-нибудь видеть, но не заметить. Взгляд только скользнет по предмету, но не остановится на нем, человек его увидит, но до его сознания не дойдет, что надо заинтересоваться им, рассмотреть пристальнее.

На охоте надо быть очень внимательным к мелочам, например к таким, как несколько волосков, лежащих на снегу, ца-

рапинка на дереве, сломанный прутик, упавший с дерева комок кусты, кровинка, качнувшаяся в тихую погоду ветка, пук травы поодаль, выделяющийся своим цветом, и т. п., вообще ко всему хоть немного необычному, ко всякому следу деятельности людей, зверей, птиц и стихийных сил природы.

Надо обращать внимание на все подозрительные, не свойственные местности или сколько-нибудь выделяющиеся предметы и звуки, осматривать их и выслушивать.

Понятно, что на охоте следует больше и чаще осматривать те участки местности, где скорее можно ожидать птицу или зверя. Но нельзя оставлять без внимания остальные места; дичь часто появляется там, где ее вовсе не ожидают. Охотник должен знать фигуры и контуры зверей и птиц в разных положениях, их движения, а также голоса и производимый ими шум. При этом не следует забывать, что иногда одно и то же животное издает совершенно различные звуки.

При осмотре местности лучше сначала окинуть всю ее быстрым взглядом. Нередко удастся таким образом сразу что-нибудь увидеть. Если же ничего не замечено, следует осматривать местность обязательно по частям. Сначала справа налево осматривается ближайший участок, затем таким же порядком участок, лежащий дальше за ним, и в последнюю очередь — самый удаленный участок. При этом все подозрительные точки осматриваются более внимательно.

Бинокль хорошо помогает на многих охотах. Приобретать бинокль с увеличением более шестикратного не следует, так как сильное увеличение достигается за счет уменьшения величины поля зрения.

Хорошо помогают бинокли и телескопы ночью. Поэтому, если есть возможность, при подкарауливании зверей ночью хорошо иметь с собой бинокль, лучше небольшого увеличения, но с большой светосилой и полем зрения.

В степях, тундрах, на обширных ледяных пространствах весной блеск снега и льда настолько утомляет зрение, что охотникам приходится защищать глаза от избытка света. Но лучше всего в таких случаях иметь очки-светофильтры с желтозелеными стеклами. Они хорошо защищают глаза от излишнего света, но по сравнению со всякими другими очками имеют еще важное преимущество — все предметы становятся четко видимыми. Не только наблюдение, но и стрельба в таких очках, особенно винтовочная, дает лучшие результаты.

Желтозеленые очки в крайнем случае каждый может смастерить сам из двух фотографических светофильтров.

В тех случаях, когда контуры предметов нечетки, как это бывает, например, в знойные дни, желтозеленые светофильтры также оказывают существенную помощь. Их надевают на объективы биноклей.

Для особо точной стрельбы и для стрельбы на большие дистанции неплохо надевать их и на объективы винтовочных телескопов.

СВЕТОВАЯ (ЗРИТЕЛЬНАЯ) МАСКИРОВКА

Животные очень часто обнаруживают человека именно зрением. Световая маскировка большое значение имеет при охотах на открытой местности, в редком лесу или кустарниках, словом в местах с большим обзором. Вместе с тем она в таких случаях и труднее.

Первый вопрос — маскировка одежды. Мы уже говорили, что по цвету она должна как можно более подходить к фону местности, чтобы охотник сливался с ним и становился не отличимым от него.

Для охотничьей одежды обычно хорошо подходят материи, из которых изготавливается военное обмундирование — шинельное сукно, хлопчатобумажные и суконные ткани, а также пятнистая материя, цвет которой состоит из грязнозеленых, желтых и бурых пятен различной формы и размеров. Маскирующее действие ее состоит в том, что обычно часть пятен сливается с фоном местности и становится как бы невидимой; остальные же хорошо заметные пятна с виду кажутся разрозненными. Впечатление чего-то целого, фигуры, имеющей определенные контуры, теряется, и человек или предмет, покрытый этой материей, не бросается в глаза.

Пятна по цвету должны совпадать с предметами, преобладающими в данной местности. Например, зимой в засыпанном снегом хвойном лесу будет хороша одежда из серого шинельного сукна (под цвет древесных стволов и т. п.) с белыми (под цвет снега) пятнами на нем. На всю фигуру охотника спереди и сзади нужно по пяти-десяти пятен разной величины и неправильной формы.

Зимой больше всего помогает белая материя. Белые маскировочные костюмы должны содержаться в чистоте. Иногда, смотря по освещению и цвету снега, их нужно слегка подси-

нить. Белые халаты очень неудобны в тех случаях, когда приходится ползти: охотник неизбежно наступает коленями на их длинные полы. Кроме того, полы халата на ветру часто колеблются и тогда становятся хорошо заметными. Поэтому лучше пользоваться белым комбинезоном или курткой и брюками, сшитыми отдельно.

В бесснежный период на многих охотах можно пользоваться маскировочной сеткой. Для этой цели годятся куски старых сетей, если они еще достаточно крепки. В сетку вплетаются пучки травы, сена, соломы, древесные ветки и т. п., смотря по местности и в зависимости от условий охоты. При этом надо заботиться о том, чтобы маскировочный костюм во время движения не шумел и не цеплялся за кустарники.

Следует всегда избегать четких контуров всей фигуры, особенно головы и плеч. Поэтому надевать на охоту, например, фуражки, гладкие кожаные шапки и куртки, да еще черные, не рекомендуется.

В лесу, в поле, на болоте человека труднее разглядеть, если очертания его фигуры будут «размазанными» — неясными, расплывчатыми, взлохмаченными и, вдобавок, несимметричными. В этом отношении зимой хороши меховые шапки, одежда мехом наружу, такие же унты и сибирские «мохнашки» — рукавицы из собачьих шкур.

На одежде и в снаряжении охотника не должно быть никаких блестящих предметов — пуговиц, пряжек, рукояток, ножей и т. п. На ружье тоже не должно быть блестящих, особенно никелированных, частей. В ясную погоду солнечные «зайчики» от блестящих предметов могут быть замечены птицей или зверем на очень большом расстоянии и иногда бывают непонятной причиной неудач.

При наблюдении против солнца во избежание отблесков на объективы биноклей и телескопов лучше надевать бленды — козырьки, защищающие глаза от прямых солнечных лучей.

Маскировка движений не менее важна, чем маскировочная одежда. Человека, сохраняющего неподвижность, заметить в природной обстановке во много раз труднее, чем человека, движущегося или шевелящегося. Это должен помнить каждый охотник. Например, неподвижно стоящего в лесу человека или зверя и особенно птицу в большинстве случаев нельзя отличить от пня.

Сохранение неподвижности часто важнее маскирующей одежды. При появлении дичи охотники нередко падают на

месте, падают в кусты или за деревья и потом оттуда выглядывают. В большинстве таких случаев они совершают ошибки, так как зверь и птица успевают уже с большого расстояния заметить даже это быстрое движение. Лучше мгновенно замереть в той позе, в которой находился в момент появления дичи, и, выждав ее приближение, быстро стрелять.

Находясь на виду у дичи, даже только подозревая это, нужно как можно меньше двигаться, все время укрываясь заслонами, деревьями, травой, кустами, камнями и т. п. Движения должны быть мягкими, «кошачьими», они не так заметны, нельзя допускать резких движений.

Нужно стремиться к тому, чтобы всегда, на ходу и остановках, находиться на подходящем маскирующем фоне. Это очень важно. И всегда надо избегать фонов неба и воды как демаскирующих даже ночью.

Но на охоте далеко не всегда можно придерживаться тех или иных правил; всякого рода помехи будут очень часты. Это в полной степени относится и к маскировке движений. Поэтому, например, при скрадывании нередко приходится прибегать к обходам. Делая значительные «крюки», часто удается скрыть свое движение. Иногда бывает достаточно пригнуться, чтобы стать не видимым для дичи. Нередко приходится двигаться ползком. Лицам, которым по роду охоты часто приходится ползать, можно рекомендовать заранее тренироваться в этом, так как переползания требуют значительных физических сил.

Несколько труднее заметить охотника в ветреную погоду, так как качающиеся деревья, кустарники и травы до некоторой степени скрадывают его движения.

Необходимо сказать несколько слов также о маскировке такими укрытиями как мелкие кустики и крупные пучки травы; ведь они имеются почти везде. Человек, спрятавшийся за небольшим, даже жиденьким кустиком или таким же пучком сухой травы, хорошо виден на расстоянии до 50 м.

Но на дистанции в 200—300 м разглядеть его уже очень трудно, конечно, если он одет должным образом. Охотники часто не учитывают этого обстоятельства.

Гораздо важнее, чем обычно думают, маскировка тенью местных предметов — деревьев, кустов, неровностей местности и т. п. Здесь надо вспомнить, что сила солнечного света в различных широтах, в разное время года и суток меняется очень сильно. Например, в средней полосе Союза в летнее время интенсивность освещения днем увеличивается по сравнению с

утренним временем в десятки раз. Однако для нашего глаза солнечный свет всегда кажется почти одинаковым.

Человека, скрывающегося в тени, разглядеть много труднее, чем человека, освещенного прямыми солнечными лучами. Эта трудность быстро возрастает с увеличением расстояния. Маскирующее действие тени в этом отношении похоже на такое же действие мелких кустарников, травы и других полупрозрачных предметов.

Укрываясь от взоров зверя и птицы, наблюдая за ними и в особенности скрадывая и подкарауливая, надо всегда стремиться в тень деревьев, гор, кустарников и других предметов. Такой способ действий увеличивает шансы на успех, когда светит солнце, и бесполезен в пасмурные дни. Но надо помнить, что, чем ближе охотник к зверю или птице, тем слабее укрывает его тень.

Маскировочные шалаши разного рода нет надобности описывать, так как они достаточно известны охотникам из практики и литературы. Отметим лишь некоторые принципы их устройства.

Любой шалаш не должен выделяться на фоне местности ни цветом, ни формой, ни материалом. «Скрадки» сибирских охотников на изюбрей таковы, что неопытный человек редко заметит их даже в десятке шагов, а примет за случайное нагромождение валежника и камней, кое-где покрытых мохом и местами травянистыми растениями.

Само собой разумеется, что шалаш должен достаточно укрывать охотника, быть вместительным и с удобным сиденьем. Если сидеть неудобно, охота превращается в сплошное мучение.

В местах, лишенных древесной и кустарниковой растительности, бывают удобны специально выкопанные ямы. Чаще их устраивают для стрельбы пролетных гусей и уток.

Важное значение имеет маскировка стрелков на облавах. Здесь главное — не нарушать вида номера, каким он был до прихода стрелка, не дать зверю что-нибудь заподозрить. Известно много случаев, когда, например, волки, шедшие на номер, круто поворачивали в сторону или обратно потому, что замечали куст, с которого охотник, совершая грубую ошибку, «для улучшения обзора» сбил кухту.

Не следует становиться за деревом и выглядывать из-за него. Это плохая маскировка, к тому же сильно затрудняющая стрельбу в разных направлениях. Лучше стать перед деревом,

кустом, высоким пнем или корягой, чтобы они закрывали стрелка до пояса или до высоты груди. Если впереди нет укрытия, можно натывать в землю несколько веток или мелких деревьев, но так, чтобы это выглядело естественно. Нельзя, например, использовать для этого еловые ветки, так как они прима из земли никогда не растут.

На номере недопустимо ломать ветки и прутья; в случае надобности их тихо срезают острым ножом.

Незачем прятаться за укрытия высотой в рост человека, так как большинство зверей в частности волк и лисица, смотрят преимущественно «понизу». Лучше укрыть нижнюю часть своей фигуры до пояса, чтобы было удобно стрелять в разные стороны поверх заслона. Несмотря на это, стоять надо почти не шевелясь и поменьше вертеть головой.

Понятно, что загонщикам на облавах никакая маскировка не нужна, совсем наоборот.

В заключение надо заметить, что охотники нередко с пользой для себя прибегают к демаскировке, отнюдь не скрываясь, а выставляя себя напоказ. Это делается при охоте группами. В одних случаях часть охотников осторожно гонит зверей или птиц на других, неподвижно затаившихся. Это охоты нагоном на лисиц, волков, косуль и других зверей, нагон тетеревов и уток и т. д. В других случаях один человек, выставившись на виду зверя или птицы, отвлекает их внимание. В это время второй тихо скрадывает с другого направления.

ЗВУКОВАЯ МАСКИРОВКА

Во время охоты надо учитывать, что слышимость сильно улучшается в сыром воздухе и, наоборот, ухудшается, когда он становится сухим. Звуки лучше слышны в оголенном лесу; как только он оденется листвой, слышимость заметно понижается. То же самое происходит в лесу зимой.

В местности пересеченной, особенно гористой, сильно препятствуют распространению звука хребты, холмы и мелкие возвышения. Поэтому всякого рода ложины и распадки бывают очень удобны для невидимого и неслышного движения.

Охотничья одежда и обувь должны быть приспособлены для звуковой маскировки; главное для этого, чтобы они были мягкими. Тогда охотник не будет топтать, трава, ветки и прутья не будут громко хлестать по одежде и голенищам, сама одежда не будет шуршать и т. д.

Так называемые «болотные» охотничьи сапоги не пригодны для тех охот, где требуется соблюдение тишины, например при скрадывании. При ходьбе они громко стучат, каблуками ломают сучья на земле и другие мелкие препятствия. К тому же ходьба в них сильно утомляет человека из-за негнувшейся подошвы и огромного веса.

Кстати сказать, вес одежды и обуви охотника имеет прямое отношение к маскировке звука; усталый человек при движении производит больше шума. Уже по одному этому необходимо иметь легкую одежду и обувь. Вес снаряжения имеет такое же значение. А ведь «в походе иголка фунтом тянет», справедливо говорит старинная солдатская поговорка.

В охотничьей литературе описано много образцов легкой обуви.

В зимнее время очень хороши разного рода сибирские унты из камасов и толстой лосиной замши. Правда, камасная обувь чувствительна к сырости, но незаменима по своей исключительной легкости, бесшумности, мягкости и теплоте. Обувь из лосиной замши обладает этими же качествами в несколько меньшей степени, но зато намного прочнее и поэтому практичнее. Не рекомендуется ходить на охоту в обыкновенных валенках. В них легко насыпается снег, нередко они трут ноги. Кроме того, они не сгибаются и очень тяжелы, поэтому на охоте в них трудно соблюдать тишину и тяжело ходить.

При охоте зимой не рекомендуется носить овчинные полушубки. Они тяжелы и при усиленной ходьбе в них жарко, сильно шумят, когда задеваешь за кусты, и часто выдают своим цветом. Одна из лучших материй для верхней одежды охотника, как уже говорилось, армейское шинельное сукно. Помимо своего «защитного» цвета, оно мало шумит; кроме того, в суконной одежде нет риска загореться, ночуя у костра, а намокшее сукно быстро сохнет.

Для зимних охот неплохи также меховые куртки и брюки волосом наружу из собачьих, волчьих и оленьих (обычно косульих) шкур. Годятся и шкуры домашних коз. Овчина для этого не подходит.

Все такие меховые одежды почти вовсе бесшумны на охоте и совсем не горят от искр и углей при ночевке у костра. Каждая из них имеет свои положительные и отрицательные свойства.

На ходовых охотах в подобной одежде иногда бывает жарко, собачий мех тяжеловат, но прочен. Косулий — изуми-

тельно легок и хорошо маскирует в лесу, но не отличается прочностью.

При пошиве одежды из собачьих шкур для охоты следует шкуры подбирать по цвету: лучше волчьей окраски, белый, краснопегий или чернопегий, но отнюдь не черный.

Снаряжение охотника (патронташ, нож, рюкзак и т. п.) должно быть таким, чтобы оно не производило никакого шума на ходу, на бегу и прыжках. Оно должно быть плотно пригнано к фигуре для того, чтобы ничего не цеплялось за кусты и ветки и чтобы те и другие от этого не шумели и не качались. Снаряжение, особенно сумки, рюкзаки, мешки лучше всего делать из мягкого материала соответствующего цвета.

Двигаясь в лесу и кустарниках, охотник, по возможности, не должен касаться деревьев, кустов, веток, пней. На деревьях и кустах всегда имеются сухие сучки и ветки, ломающиеся с резким треском, пни и даже деревья часто оказываются гнилыми и падают с громким шумом, зимой с ветвей осыпается хухта и т. д. А всякое движение в природной обстановке очень хорошо заметно даже глазу малотренированного человека. Стало быть, охотник должен везде как бы проскальзывать, ни за что не цепляясь.

Приобрести такую сноровку можно лишь путем внимания и практики.

Опускать ногу на землю можно двумя способами: вниз носком или вниз пяткой; нельзя ставить ногу сразу на всю подошву. Выбор того или другого способа зависит от характера покрова. Обыкновенно несколько первых шагов тем и другим способом сразу покажут, какой из них следует предпочесть.

Скрадывая животных, надо идти по самому бесшумному покрову, какой в данном случае имеется. А такой покров не всегда бывает сплошным, чаще он располагается полосами и пятнами разной формы. Следовательно, в таких случаях будет бесполезно двигаться напрямик, придется выбирать извилистый путь.

Как уже было сказано, один и тот же покров из бесшумного может превратиться в шумный и наоборот. Отсюда вывод — необходимо заблаговременно изучать «поведение» того или иного покрова в разное время года и в разную погоду.

Точно так же охотникам надо научиться угадывать в лесу под покровом предательские сучья и не наступать на них. Обыкновенно они лежат под малозаметными возвышениями —

валиками из моха, опавшей хвои и листьев или прошлогодней травы.

Путь охотника в лесу постоянно преграждают валежины. Никогда не следует на них наступать, какие бы они ни были — мелкие или крупные; их всегда надо перешагивать. Это предохраняет от ненужного шума и экономит силы.

Продвигаясь по крутым склонам, следует избегать участков со щебнем и вообще сыпучим грунтом.

На лесной охоте важно выработать привычку немедленно останавливаться, как только зрением или слухом будет что-нибудь замечено. Остановка делается мгновенно, в ту же секунду; охотник при этом замирает в полной неподвижности, внимательно присматриваясь и прислушиваясь. Это то же самое, что очень часто делают звери и птицы. При встрече с ними в лесу или кустарнике благодаря такой привычке нередко удается выиграть немногие секунды и не выдать себя первым.

На облавах или тем более сидя в засаде, надо устраиваться как можно удобнее, иначе будет трудно соблюдать тишину в течение долгого времени.

Зимой, когда снег становится глубоким, охотники встают на лыжи. Обыкновенные широкие охотничьи лыжи, в Сибири называемые *голицями*, не выдерживают критики с точки зрения звуковой маскировки. Они слишком шумят при ходьбе, а задевая за прутья и прочие препятствия, прямо-таки гремят. Поэтому лучше пользоваться лыжами, подклеенными камасами — шкурами с ног оленей, лосей, косуль. Очень хороши по своей прочности и ходкости также конские камасы, но они значительно тяжелее. Кроме того, что на таких лыжах можно идти на любые горы (назад они не скользят), они сильно уменьшают шум шагов лыжника. При охотах на лосей, обладающих очень тонким слухом, эвенков не всегда удовлетворяют даже камасные лыжи. Некоторые из этих зверобоев надевают на них особые чехлы, сшитые из шкур росомех или собак лаек. Лыжи в таких чехлах хорошо скользят по снегу и делают ход охотника почти совсем бесшумным.

Нередко бывает, что во время скрадывания покров совершенно не позволяет соблюдать тишину. Например, «сухой» зернистый снег при каждом шаге глухо шумит. В таких случаях можно посоветовать использовать посторонние шумы — ветра (лучшая погода при охоте на косуль скрадом), воды, поездов, автомобилей, самолетов, тракторов, молотилок. Но

при этом никогда не следует считать себя гарантированным от слуха животных.

Полезно соблюдать тишину и на таборе. Это особенно важно при многодневных охотах в обширных глухих лесах, где звери и птицы не привыкли к посторонним шумам; поэтому они особенно внимательно прислушиваются ко всякому постоянному звуку.

Работы по устройству табора, заготовку дров и т. д. следует проводить сразу, чтобы в последующее время не было надобности ими заниматься. Если же этого нельзя избежать, то лучше работать в ветреную погоду, когда в лесу стоит шум. Находясь на таборе, все надо делать тихо, разговаривать негромким голосом и, конечно, без серьезной надобности не стрелять. Важнее всего не подавать громкого голоса. Вообще на охоте лучше соблюдать тишину во всех случаях — при переходах, остановках для отдыха и ночлега, при подходе и т. д. Разговоры с товарищами вести тихим голосом, подавать друг другу сигналы, если близко, тихим свистом или шипением.

МАСКИРОВКА ЗАПАХА

Маскировка запаха имеет значение только при охоте на зверей. Единственное средство маскировки запаха заключается в том, чтобы находиться у зверей под ветром.

Однако надо учитывать, что даже у поверхности земли воздух движется не всегда прямолинейно. В зависимости от погоды, рельефа и других причин иногда возникают местные течения воздуха и различные завихрения; поэтому часто бывает, что в отдельных местах движения воздуха не совпадают с общим направлением ветра. Это может подвести охотника; случается, что зверь причувствует его неожиданно. Такие случаи бывают только в пересеченной местности; при движении по ней надо все время следить за направлением ветра. Но все же подходить к зверю надо, как правило, против ветра. Точно так же на облавах линию стрелков надо располагать так, чтобы они стояли лицом к ветру. При слабом ветре определить его направление легче всего по дыму папиросы (но не по отдаленному дыму из труб). Есть еще такой способ: вырвать из одежды пучок коротких волос и подбросить их вверх так, чтобы они рассыпались в воздухе. Направление их полета покажет, в какую сторону дует ветер. Вместо волос можно подбросить пыль или какой-нибудь легкий мусор.

Не мешает помнить, что в горах летом в хорошую погоду ветер дует по утрам вверх по течению рек, по вечерам же, наоборот,— вниз.

Уничтожить запах человека невозможно. Звери с хорошо развитым обонянием (например все виды оленей, козлов, медведи, кабаны, морские звери и др.) легко обнаружат охотника чутьем на значительном расстоянии, если ветер этому благоприятствует. Здесь не помогут никакие ухищрения.

Устраивая те или иные засады для подкарауливания зверей, совершенно необходимо принимать во внимание направление ветра. Засады делаются так, чтобы ветер дул от зверя на охотника. Кстати сказать, сидя в засаде, можно и покурить, лишь бы не обнаружить своего присутствия дымом и огнем папиросы.

Для обмана зрения охотники иногда пользуются таким приемом. Едут к месту засады вдвоем на одной или двух лошадях. Один остается в засаде (не ступая на землю, если это лабаз), второй уезжает. Обычно так поступают при охоте на таких чутких и осторожных зверей как медведь, волк, лисица.

СКРАДЫВАНИЕ. МАСКИРОВКА СТРЕЛЬБЫ

Основные моменты искусства скрадывания нами уже разобраны и теперь остается подытожить то, что сказано выше.

Важнейшее значение имеет обстановка, в зависимости от которой и надо действовать. Фоны и пересеченность местности, погода, освещение, качество и состояние покрова, вид и поведение дичи — все должно быть учтено.

Скрадывая зверей или птиц, охотник должен одновременно применить все виды маскировки — зрительной, звуковой, запаха; все это вытекает из описанного. Быть всегда невидимым и неслышимым — вот к чему следует стремиться. Поэтому охотник должен вообще скрывать свое присутствие в данной местности. Звери и птицы не должны подозревать близости человека.

Если охотник скрадывает дичь, укрываясь от нее не проникаемыми для глаза заслонами, например складками местности, он должен двигаться без шума, но быстро. Иначе животные в это время могут переместиться незаметно для скрадывающего.

При скрадывании иногда приходится одновременно укрываться и от некоторых птиц (кедровки, сороки, сойки, некото-

рых мелких птиц), потому что они часто поднимают крик и выдают охотников.

Если из-за отсутствия укрытий приходится подходить к животным на виду, то нельзя двигаться прямо на них. Лучше идти круговым движением, постепенно сокращая расстояние.

Остановимся еще на вопросе о стрельбе, обычно резко нарушающей маскировку.

Судьбу зверей или птиц охотник решает чаще всего первым выстрелом; дичь бывает или поражена, или же она скрывается. Зверей и птиц пугают звуки выстрелов, пороховой дым и близкие удары дробы и пуль по ветвям деревьев, земле, траве, снегу и воде. Пожалуй, не меньше беспокойства причиняют им быстрые движения охотника, обыкновенно следующие сразу за стрельбой. Поэтому, если нет особой надобности, лучше неподвижно застыть после выстрела, внимательно наблюдая за его результатом.

Редко бывают случаи, что звери или птицы, не задетые первым выстрелом, остаются на виду и могут быть убиты последующими выстрелами; например, это часто случается при стрельбе по нашим оленям — лосям, изюбрям, косулям, а также тетеревам и глухарям, сидящим на деревьях.

С точки зрения маскировки лучше пользоваться бездымным порохом. Тогда дым не пугает дичь, к тому же и звук выстрела слабее, чем при дымном порохе. Кстати сказать, небольшой дымок нитропороха бывает лучше виден в сыром воздухе, особенно после дождя. Звук выстрела в большей степени зависит от калибра оружия, силы патрона, а также от температуры и влажности воздуха; в сухую погоду, а тем более в мороз он сильно ослабевает.

При стрельбе из винтовок и карабинов звук выстрела получается короче и резче, словом, гораздо менее шумным. Следовательно, если условия охоты позволяют, лучше пользоваться нарезным оружием, но только не винтовками под стрелковый патрон калибра 22-го (5,4 мм) бокового огня. С ними можно охотиться лишь на белок и менее крупных зверьков, а также на птиц не крупнее голубя. Иначе неизбежен огромный процент бесполезно теряющихся подранков.

Стреляя птиц, держащихся табунками, выгоднее направлять свои выстрелы в первую очередь в тех, которые сидят одиночками, поодаль от остальных. Если же таких нет, бить сначала нижних. Тогда остальные птицы пугаются меньше.

Никогда не следует стрелять на дистанциях, не доступных

для боя ружья или искусства стрелка (из винтовки), «на авось». Это значит — просто пугать дичь. Лучше пропускать ее без выстрела. К таким напрасно не напуганным животным нередко удается вскоре же подкрасться на верный выстрел.

И вообще на охоте незачем делать лишние, ненужные выстрелы, которые лишь напоминают зверю о присутствии человека.

Если зверь набегаёт на охотника, поднимать ружье и прикладываться лучше, подпустив его поближе и в тот момент, когда он проходит за каким-нибудь укрытием; стрелять же — как только он снова покажется.





Проф. П. А. МАНТЕЙФЕЛЬ

БИОТЕХНИЧЕСКИЕ МЕРОПРИЯТИЯ В ОХОТНИЧЬИХ ХОЗЯЙСТВАХ

Биотехнические работы позволяют не только увеличить численность, добиться ее устойчивости и разнообразить видовой состав полезных охотничьих животных, но и добиться улучшения качества их продукции.

Широкие биотехнические мероприятия по реконструкции и обогащению фауны охотничье-промысловых животных начали осуществляться в нашей стране только после Великой Октябрьской социалистической революции. За годы пятилеток в нашу страну были завезены и успешно акклиматизировались такие ценные пушные звери как ондатра, нутрия, енот-полоскун, американская норка и др. промысел этих зверей уже сейчас дает ежегодно многие тысячи высококачественных шкурок. Значительно расширены области распространения многих наших отечественных охотничьих животных — соболя, уссурийского енота (енотовидной собаки), зайца-русака, белки, сурка, пятнистого оленя, фазана и многих других. Восстанавливаются запасы и области распространения бобра, выхухоли, сайги и ряда других видов.

Так, енотовидная собака, естественная область распространения которой ограничивалась прежде лишь южной частью Дальнего Востока, теперь широко расселена и обитает во многих районах Европейской части СССР. Запасы енотовидной собаки в новых местах ее обитания настолько возросли, что позволили приступить к регулярному промыслу.

Расширен ареал зайца-русака. Сейчас он обитает не только на своей родине — в степях Европейской части СССР, но и в Сибири, и в Казахстане.

Белка-телеутка теперь занимает значительно большую площадь, чем до акклиматизационных работ. Из ленточных бороз

Иртыша и Оби она расселена по островным борам северного Казахстана, переброшена в южные районы Красноярского края, в горные леса Крыма и некоторые другие районы Советского Союза.

Соболь расселен в ряде районов Якутской АССР, Красноярского и Алтайского краев, Иркутской, Томской, Тюменской и некоторых других областях, где он раньше водился, но почти полностью был истреблен.

Речной бобр восстановлен в Мурманской и Архангельской областях, на северном Урале, в Мордовской АССР и других районах нашей страны.

Широкие работы ведутся по улучшению кормовой базы охотничьих животных — подкормка, посадка кормовых растений и другие мероприятия. Осуществляются работы по улучшению гнездовых условий устройством искусственных убежищ, посадкой защитных, кормовых, лекарственных растений, созданием мест, удобных для устройства нор и гнезд.

Успешно проводится истребление волков, шакалов, ястребов, болотных луней и других вредных хищников, уничтожающих полезных охотничьих животных. Создаются хозяйства по полувольному разведению ряда ценных пушных зверей, где животные находятся под постоянным наблюдением и воздействием человека.

Широкое применение получили пробные отстрелы и прогнозы сроков добычи пушных зверей, позволяющие начинать их промысел во время полной выходности шкурок.

Начинают осуществляться мероприятия по борьбе с заболеваниями диких охотничьих животных и предупреждению эпизоотии среди них.

Биотехнические мероприятия, проводимые ныне в охотничьих хозяйствах, многочисленны и разнообразны. Не имея возможности в коротком очерке дать описание всех работ по реконструкции и обогащению фауны, мы остановимся лишь на тех из них, которые каждое охотничье хозяйство, а подчас и охотничья бригада и даже отдельный охотник могут осуществлять на своей территории. Здесь же будут даны ответы на вопросы, наиболее часто встречающиеся в письмах охотников.

Сотни тысяч охотников трудятся на необъятных просторах нашей родины. Эти люди призваны не только снимать «урожай» охотничье-промысловых зверей и птиц, «дарованных нам природой», — они призваны обеспечить получение этих урожаев,

причем задача состоит в том, чтобы эти «урожаи» с каждым годом становились все богаче, все изобильнее.

Добиться этого можно, если охотники будут заботиться о живых богатствах нашей страны, если они будут охранять полезных зверей и птиц от браконьеров, вести разъяснительную работу среди населения, а также проводить ряд биотехнических мер, улучшающих условия жизни животных в охотничьих угодьях.

Было бы ошибочно думать, что в природе есть все, в чем нуждаются звери и птицы во все сезоны года.

В кормных утиных болотах, например, бывает много осоковых кочек, на которых стремятся устроить свои гнезда кряквы, свиязи, шилохвости, широконоски, чернети хохлатые и другие утки. Но почти все эти кочки имеют острые (конические) вершины, которые не позволяют птицам вырыть ямку для гнезда.

Во время осенней или весенней охоты на селезней каждый охотник без особого труда может выбрать вблизи плёсов сухие, высокие, защищенные водой от хищников кочки и оттоптать их вершины так, чтобы в образовавшихся углублениях могла поместиться с пуховым гнездом утка. Весной быстро подрастающая осока будет служить завесой, скрывающей кочку.

В отличие от многих видов уток, очень требовательных к выбору гнездовых мест, кряковые откладывают яйца всюду, лишь бы было углубление в почве, закрытое растительностью или чем-либо другим.

Чтобы уберечь утиные гнезда от разорения хищными птицами (воронами, болотными лунями и пр.), полезно на каком-нибудь островке (или группе кочек) выкопать гнездовые углубления, накрыть их хворостом так, чтобы для уток оставалось достаточно просторное место и был проход к нему под ветками. Камышевый лунь, ворон и другие хищные птицы опасаются лезть под кучи, а звери не чувят сидящую в гнезде птицу, так как она при насиживании не смазывает перьев жиром, как это делает в другое время, и потому почти не пахнет.

Утки-гоголи хорошо откладывают яйца в дуплянки с широким летком. Охотникам рекомендуется устанавливать дуплянки на деревьях в 3—4 м от земли вблизи водоема. Внутрь дуплянки хорошо насыпать немного земли и сделать в ней ямку.

Этими несложными мероприятиями можно значительно повысить продуктивность водоемов, так как удобных мест для

яйцекладки водоплавающей дичи почти всегда нехватает. Нередко птицы бывают вынуждены устраивать гнезда у самого берега, в результате чего даже при небольшом повышении уровня воды (от дождей и разливов) яйца замокают и гибнут.

При выборочной рубке дуплистых деревьев отдельные из них следует распиливать на чураки, просверливать (прорубать) в них сбоку соответствующей ширины летки (для скворцов 5 см, мухоловок 3 см и пр.), забивать дно куском доски, а верх косою крышкой. Такие дуплянки вешают на деревья. В них устраивают свое жилье и выводят птенцов дятлы, совы, синицы, поползни, пестрые мухоловки, горихвостки, скворцы и другие мелкие птицы, истребляющие массу насекомых — вредителей леса.

Охрана и привлечение в охотничьи угодья птиц полезны и потому, что при всяком приближении хищников пернатые начинают тревожно кричать, свистеть и пр., как бы подавая сигналы об опасности. Следует отметить, что эти сигналы воспринимает не только летающая дичь, но и другие охотничьи животные (даже лоси).

С этой же целью на утиных болотах и заводях полезно охранять крачек, мелких куликов, трясогузок и др., — они не только подают сигналы об опасности, но и смело вылетают навстречу хищникам. Вся болотная и прибрежная дичь при этом принимает соответственные меры (утята ныряют под берега, насиживающие птицы плотнее прижимаются к гнезду, а тетереята прячутся под траву).

Под особую охрану следует взять дятлов, которые долбят много дупел, а занимают далеко не все; в свободных дуплах поселяются белки, летяги и певчие птицы.

Для птиц, гнездящихся в кустарниках (славок, камышевок, чечевич и др.) устраивают тройчатки, удаляя ножом излишние ветки.

Огромное значение в деле улучшения и обогащения нашей фауны имеет соблюдение охотниками всех положений об охоте. Положение об охоте запрещает раскапывать норы барсуков, енотов, лисиц и других зверей.

Барсуки очень требовательны к выбору подземного жилища: если осыпается слишком рыхлый грунт, промокает потолок, нажимает снизу грунтовая вода, далеко питьевая вода или кормовая база и пр., барсук не станет жить. В удобных же местах звери живут десятилетиями.

Разрывая норы, охотники значительно ухудшают условия существования животных, препятствуют увеличению их популяции, так как в природе сравнительно мало мест, удобных для устройства нор.

Норы ондатр, выхухоли начинаются под водой и оканчиваются теплой сухой камерой близ поверхности земли. В эту камеру по ходам дождевых червей через сгнившие корни растений притекает в логово свежий воздух. Поэтому ни в коем случае нельзя допускать крупный рогатый скот к водоемам, где живут эти звери: копытами животные разрушают жилища зверьков.

Ловля рыбы вентерями в выхухолевых хозяйствах также губит много зверьков. Для рыбного промысла в этих водоемах нужны особые сетные снасти, из которых уходила бы попавшая выхухоль.

Большое внимание следует обращать на состояние кормовой базы.

Не в каждом водоеме растут те водные растения, семенами, корневищами и побегами которых питаются охотничьи животные (утки, ондатры и др.).

Семена ежеголовки, рдестов, некоторых осок, камыша, сabelьника и ряда других видов имеют очень толстые стенки. Такие семена не перевариваются в течение целых месяцев, но они, как и камешки, способствуют перетиранию кормов в мускулистом желудке. Хорошо усваиваются крупные (а не мелкие) семена осок, водной гречишки, кубышки, белых водяных лилий и др.

Охотники без особого труда, собирая семена волных и прибрежных кормовых растений в одних водоемах и перенося их в другие или производя посадку кусков их корневищ в местах, где есть условия для роста этих растений, могут увеличить разнообразие кормов на водоемах.

Очень полезно переселять ряску, покрывающую зеленым ковром поверхность некоторых болот и озер, семена стрелолиста на песчаные отмели, рачков дафний, циклопов и пр.

На плавающую ряску некоторые бабочки-огневки откладывают яички, из которых выводятся гусеницы. На такие участки собираются многочисленные утки и откармливаются здесь так же, как и клубеньками стрелолиста на дне отмелей.

Охотничьи звери и птицы страдают от болезней. Поедая соответствующие сезонные лекарственные растения, звери тем самым лечатся от различных недугов. Лося, например, питаются

первую половину лета водным растением — вахтой трилистной, быстро освобождаются от опасных глистов власоглазов, поражающих слепую и толстую кишки.

Если в районе обитания животных нет вахты, то они принимают длительные переходы в поисках этого целебного средства. Посадкой корневищ вахты в илистый грунт неглубоких водоемов и разбрасыванием семян охотники могут избавить лосей от тяжелых для них перекочевков, сохранив этих великанов в своих охотничьих хозяйствах.

На пустырях среди охотничьих угодий полезно подсеивать разные виды полыней. Многие животные, поедая полынь осенью, освобождаются от кишечных паразитов, особо опасных в малокормные зимы.

Жвачные, зайцы и некоторые другие звери, питаясь соцветиями, богатыми эфирными маслами (фитонцидами), быстро очищаются от глистов.

Во многих охотничьих угодьях нет ягод брусники, черники и др. В конце лета боровая дичь остро нуждается в этих ягодах, которые являются не только ценным кормом, но и лекарством против круглых глистов, живущих в пищеварительном тракте. Причем эти паразиты скапливаются в таких количествах, что закупоривают даже просвет кишок.

Глистогонными свойствами обладают также и можжевельные ягоды. Ими «лечатся» животные летом.

Осенью же, когда глухари, например, переходят на питание хвоей сосны, тетерева — березовой сережкой и почками, паразиты кишечника изгоняются к зиме ароматическими веществами. В годы, когда случаются неурожаи ягод, многие птицы погибают, не дотянув до осени.

Охотничьи организации и отдельные охотники должны заботиться об увеличении ягодников в охотничьих станциях. Для этого еще с осени незадолго до выпадения снега необходимо в соответствующих местах раскидать ягоды, слегка укрыв их опавшими листьями от дроздов и других птиц.

Глухари, тетерева, рябчики, белые куропатки, для того чтобы избавиться от наружных паразитов (пухоедов, клещей и др.), «купаются» в нагретом солнцем песке — набирают его под перья и с силой выбрасывают вместе с паразитами, которые быстро погибают на солнце. В тех местах, где нет песчаных кочек, можно видеть следы «купания» птицы в гнилушках пня, в золе случайного костра и пр. Устраивая искусственные «купалки» из песка и располагая их на солнцепеке, но так,

чтобы ястреб-тетеревятник или перепелятник не мог заметить «купающуюся» птицу, можно облегчить боровой дичи борьбу с наружными паразитами. Поэтому по соседству с этими песчаными «ваннами» должны быть густые заросли, например молодых разновозрастных елок.

Песок, необходимый для выполнения этого биотехнического мероприятия, часто залегает неглубоко от поверхности земли. Его нетрудно обнаружить, если следить за выбросами кротов. К песку полезно прибавлять золу, которая лучше проникает в густое оперение и способствует уничтожению паразитических насекомых.

На участках, где постоянно держатся выводки куриных, полезно создавать защитные места (ремизы). Для этого в стациях где есть условия для роста елок, нужно посыпать землю свежими семенами ели, после прорастания которых образуются густые всходы хвойного леса, где обычно при опасности скрываются птицы.

Птицы глотают корм не разжевывая. Зубы заменяют им камешки в мускулистом желудке. Осенью особенно важны эти камешки куриным птицам, которые начинают питаться грубыми древесными кормами: камешки измельчают их как жернова. Сила мускулов желудка такова, что проглоченный, например индюшкой, грецкий орех с треском лопается в нем.

Количество камешков в желудках непостоянно. Летом, когда корма более питательны (насекомые, ягоды, нежная зелень и пр.), их мало, к зиме же — несравненно больше.

Месяца за 2 до выпадения снега глухари, тетерева и другие куриные начинают вылетать по утренним зорям на берега озер, осыпи оврагов и в другие места, где выбирают из песка мелкие камешки. Увеличение количества камешков в желудках идет очень медленно — задерживаются только твердые, такие как кварцевые и кремневые (более мягкие быстро перетираются). В поисках камешков птицы иногда улетают за много километров.

Случается иногда, что снег выпадает рано, покрывая толстым слоем землю. Тогда начинаются дальние, многим кажущиеся беспричинными перелеты лесных куриных птиц. Эти птицы летят в поисках камешков, задерживаются на полотно железных дорог, залетают в селения и города. Если птицы не находят необходимых для них камешков, они погибают зимой.

Из сказанного ясно, что в охотничьих хозяйствах (особенно, если станции представляют собой громадные территории забо-

лоченных земель) нужно устраивать с осени искусственные «галечники». Можно откопать и устроить на краях оврагов осыпи. От снежных заносов их защищают, сооружая примитивные навесы из хвойных веток, травы и пр. Хорошо устраивать специальные защищенные от заносов площадки с камешками, пропущенными на месте сбора их через частое (2—3-миллиметровое) сито (грохот). Сюда же полезно прибавлять извести, толченой кости и поваренной соли, особенно в тех местах, где имеются большие площади торфяников, т. е. где отсутствуют минеральные соли (в таких местах без поддержки человека выводки вырастают рахитиками и недомерками).

В водоемах с илистым дном и торфянистыми берегами без крупного песка страдают и утки. В местах, где много стреляют, утки нередко отравляются свинцовой дробью, которую они заглатывают вместо камешков.

В период молочного выкармливания молодняка звери особенно нуждаются в углекислой и фосфорнокислой извести. При недостатке в кормах указанных солей у матери в молоко поступают вещества из растворяющихся у них костей, сначала хвоста, а затем других (остеомалаяция). В это время с большой жадностью белки, зайцы, полевки, сурки и др. грызут свежие кости.

Опыты показали, что при недостатке минеральных солей не только разрушаются кости у кормящих самок, но и растут слабые детеныши — рахитики. Для того чтобы не было таких явлений, в охотничьих угодьях рекомендуется оставлять кости убитых крупных животных.

Не в меньшей степени нуждаются копытные и другие растительноядные животные в натриевых солях. Частично эту потребность животные удовлетворяют за счет поедания растений. В силу избирательной способности корневой системы растения поглощают с влагой из почвы калиевые и в меньшей степени натриевые соли (в частности поваренную соль).

Для восстановления нормального соотношения солей в крови лоси и другие олени, а также зайцы, белки, летяги и зерноядные птицы посещают солонцы. Если в угодьях есть натуральные выходы солей на поверхность почвы (в пустынях, степях, южных предгорьях) или соленые источники, на эти «зверинные курорты» звери протаптывают целые тропы-дороги. Если же таких естественных выходов солей нет, приходится создавать

их искусственно, чтобы предотвратить длинные кочевки и ослабление животных.

Для устройства солонца лучше всего использовать неочищенную каменную соль, придавая ей форму крупных кирпичей. Эти кирпичи вставляют в гнезда, выдолбленные в пнях или стволах поваленных на подкормку осин.

Наголодавшиеся без соли животные, найдя солонец, с жадностью грызут соль, в результате чего нередко бывают случаи отравления животных от избыточного потребления ее. Чтобы не было этого, брусок соли надо вделывать в дерево так, чтобы звери могли только лизать его, а не грызть.

Опыт показал, что животные с трудом находят устроенный солонец (он не пахнет). Чтобы облегчить зверям поиски соли, рекомендуется класть по радиусам от нее на протяжении 150 м осиновые жерди, смоченные раствором соли. Объедая кору этих осиновых жердей, животные обнаруживают искусственный солонец, а потом уже начинают регулярно приходить сюда. Можно было наблюдать как вместе с лосями прибегали к солонцу зайцы, белки и, почти не обращая внимания на гигантов, становились на задние лапки и тянулись к соли.

Животные охотнее грызут кору поваленных, чем растущих осин. Причем летом звери не трогают кору, так как весной и летом все ее питательные зимние запасы были израсходованы на развитие цветов, листьев и побегов. Только к осени, когда опадают листья, в коре восстанавливаются жиры, белки, углеводы и другие питательные вещества. К этому времени животные начинают беспорядочно обгрызать кору осин и поедать верхушки сосен. Если лосям, например, не давать к зиме подкормки, то они могут попортить много леса.

Наши опыты показали, что лось в сутки съедает кору и тонкие сучья с одной спиленной осины, имеющей от 18 см в диаметре и до 20 м длины, т. е. такое количество кормов, которое по питательности равно рациону крупного рабочего вола.

Чтобы выложенные для подкормки деревья не заносило снегом, их приподнимают комлем на пень, а вершины упирают в сучья растущих. На стволах укрепляется и брусок соли. Грубую кору близ комлей животные не поедают.

В сильные морозы лоси не грызут кору, а питаются побегами. На зиму копытным хорошо заготавливать и специальные запасы травы, посыпанной солью.

Хорошей подкормкой для зайцев являются срубленные поздней осенью осины, клеверное или другое сено, кочерыжки

капусты, поваренная соль, посыпанная на снег. Чтобы уменьшить заражаемость этих грызунов глистами, кокцидиями и др., подкормку следует выкладывать на сухих, возвышенных местах. Сюда начнут стягиваться беляки из заболоченных низин. Опыты показали, что подкормка привлекает беляков из окрестностей, расположенных за несколько километров от нее. Из яиц глистов, находящихся в заячьих орешках (кал), выводятся после таяния снега личинки. Однако на сухих, возвышенных местах они не смогут развиваться, да и зайцы весной уйдут отсюда. Таким образом, исключается возможность заражения. Без проведения этого биотехнического мероприятия орешки размокают в воде, из находящихся в них яиц выходят личинки глистов, которыми начинают кишеть болота, в результате чего быстро заражается все поголовье.

К концу сезона звери хорошо очищаются от паразитов. К весне корм перестают выкладывать, и беляки расходятся.

Яйца большинства глистов могут развиваться только в том случае, если они выйдут с калом наружу; в среде пищеварительного тракта хозяина личинки не формируются и не созревают. Развившись на почве (в сырости), они становятся способными заражать животных.

Личинки многих глистов (особенно ленточных) развиваются сначала в теле так называемого промежуточного хозяина (например улиток). При поедании этих животных охотничьими зверями и птицами личинки глистов попадают в их тело, где и развиваются во взрослого паразита.

У хищных животных (волки, лисицы, собаки, шакалы и др.) встречается несколько видов ленточных глистов (солитеров, эхинококков и др.), личинки которых заражают зайцев и других растительноядных диких и домашних животных.

У зараженных зверей на разных внутренних органах начинают расти «пузырчатые формы», в результате чего животное ослабевает и становится легкой добычей волков и других хищников.

Очень часто зайцы, косули, олени, лоси заражаются глистами от охотничьих собак — гончих, легавых, лаек. Поэтому каждый охотник обязан следить за своими собаками, особенно гончими, которые нередко догоняют и едят зайцев, пораженных глистами. Если в кале собак охотник заметит членики ленточных глистов, он должен немедленно обратиться к ветеринарному врачу за рецептом для лечения собак от этих паразитов.

В случае распространения среди лисиц, енотовидных собак, барсуков и др. клещевой чесотки необходимо отстреливать наиболее зараженных особей, а норы — дезинфицировать, вдувая туда через шланг порошок ДДТ.

Большие бедствия приносят диким зверям и птицам засухи, когда на значительных территориях пересыхают водоемы и источники. На пересохших руслах скапливаются барсуки, медведи, лоси и др., которые в поисках воды вырывают здесь глубокие котлованы, многие обитатели леса тянутся тогда к этим местам.

Хорошие охотничьи угодья, лишенные в засуху воды, пустеют, а звери и птицы концентрируются тогда там, где найдут воду.

Чтобы предотвратить подобное явление, надо устраивать непересыхающие водопой. На пониженных местах, там, где протекает ручей, в самых узких частях долины строят плотины со шлюзом, чтобы можно было спускать воду на зиму и промораживанием дна обеззараживать водопой.

Используют для этой цели также и снеговые воды. Стоки весенних ручейков замечают колышками и определяют водосборную площадь, после чего в узких местах долин устраивают запруды. Для обеззараживания стоячих водоемов прибавляют в них хлор из расчета $1\frac{1}{2}$ —2 мг на каждый литр воды водохранилища.

Особенно много пьют самки животных во время выкармливания детенышей молоком (белки, зайцы, еноты, лисицы, песцы и др.).

В этот период животные испытывают острый недостаток и в кормах: например, песцы с их многочисленным потомством быстро вылавливают «мышей» в районе нор, после чего начинают голодать. В результате такой голодовки многие детеныши погибают. В летнее время в районе норения песцов надо выкладывать подкормку в определенные часы. Молодняк настолько привыкает к этому, что начинает ждать прихода человека.

Приведенные биотехнические мероприятия, помимо сохранения зверей, облегчают промысел их. При этом можно вести сбор — лучших оставлять на племя, а худших забивать как селекции.

Подкормка особенно важна в тундрах, где самки песцов приносят нередко по 15 и более детенышей. Однако следует

помнить, что если подкормку выложить незадолго до начала промысла, остановить перекочку уже будет невозможно.

Передовые охотники выкладывают подкормку на определенных местах, задолго до начала промысла. В качестве подкормки используют отбросы животного происхождения. Возле подкормочных мест намеренно разбрасывают различные предметы, приучая животных к металлу и посторонним запахам. Таких зверей легче поймать в капкан и другие самозащелкивающиеся ловушки, даже если они не очень хорошо замаскированы.

Так, например, на одной свалочной куче, куда бросали вместе со съедобными отбросами проволоку, консервные банки и пр., удалось выловить до 70 шакалов, которые опустошали до этого близлежащие нутриевые водоемы и не шли ни в какие капканы.

При раздаче подкормки некоторые охотники применяют звуковые сигналы. Услышав такой сигнал, звери идут на него, даже если находятся далеко.

Многие охотники замечали, что к местам, где рыбаки вытягивают подледные сети и где всегда остается на снегу мелкая рыба, тянутся тропы лисиц, горностаев и других хищных зверей. Звери выходят на эти места в одно и то же время, вскоре после ухода людей.

Так же легко привыкнув к определенному времени, идут на подкормку соболя. Это значительно облегчает вести направленную селекцию в организованных охотничьих соболиных хозяйствах.

Подобные случаи наблюдались в самых разных местах.

На Камчатке, например, соболя прибегали из тайги в поселок на звон колокола, которым сзывали на обед сотрудников исследовательских экспедиций. Непуганные зверьки смело поедали у самой столовой остатки пищи, которые выбрасывались после обеда и ужина.

Кроме создания таких искусственных подкормок, охотники должны большое внимание уделять улучшению естественной кормовой базы. Хвойные деревья славятся исключительно питательными семенами, созревающими в шишках (в них 40% жира и около 50% белков). Недаром так оживлен бывает хвойный лес, когда наступает год урожая шишек. В такие годы сюда зимой прилетают стаи клестов. Они срывают шишки и, придерживая их лапками, извлекают из-под чешуек несколько семян, после чего бросают их на землю.

На сырой земле шишки лежат свыше 2 лет не взъерошиваясь, а белки, бурундуки, мышевидные грызуны, землеройки кормятся семенами и хорошо размножаются.

Мелких грызунов, как известно, поедают горностан, ласки, куницы, соболя, хорьки, норки и др. Поэтому в годы урожая шишек улучшается кормовая база и этих хищников. К сожалению, урожай хвойных семян бывает только один раз в 5—7 лет. Чтобы избежать резких колебаний урожаев семян, нужно при лесовозобновлении сажать разные виды деревьев (ель, лиственницу, пихту, кедр и сосну). Тогда в случае отсутствия шишек на ели они могут быть на других хвойных деревьях.

Необходимо провести опыты с поверхностным удобрением минеральными солями (фосфорными, известковыми и калиевыми, смешанными с компостным перегноем) лесной подстилки на опушках.

Эти опыты помогут выяснить, можно ли указанным путем добиться ежегодных высоких урожаев шишек.

Рекомендуется охранять от разорения муравьиные кучи. Известно, что муравьи очищают лес от различных вредителей и тащат в муравейник улиток, различных насекомых, их личинок. Замечено, что близ муравьиных тропинок, отходящих во все стороны от муравейников, держатся тетерки с пуховыми тетеревятами и др.: они отнимают у муравьев добычу, кормят ею своих птенцов. Перенося этих воинствующих насекомых в мешках вместе с «мусором», их переселяют в другие места.

Как уже отмечалось, в Советском Союзе в широких масштабах проводится большая работа по акклиматизации охотничьих животных. А к л и м а т и з а ц и е й называется процесс приспособления животных к новым условиям, что чаще всего вызывается переселением зверей или птиц в новые места.

Успех акклиматизации зависит от правильной техники отлова животных, передержки их в карантине, выбора места выпуска, подкормки на новых территориях, а в дальнейшем — от своевременности и правильно организованной охоты.

Большое значение имеет проведение биотехнических мероприятий, препятствующих близко родственному размножению животных. Интересно отметить, что в самой природе имеет место борьба с этим явлением, снижающим жизнеспособность и плодовитость зверей и птиц. Так, биологические особенности

некоторых видов часто ослабляют возможность близко родственного спаривания (например рождение самкой одних самцов, длительное половое созревание самцов и быстрое самок). Тетерева, например, слетаются на токовище за много километров. Замечено, что местные тетерки предпочитают петухов, прилетевших издалека. В этом явлении, безусловно, проявляется врожденное стремление к недопущению близко родственного размножения (инбридинга).

Благодаря освежению крови укрепляется жизненность, увеличивается плодовитость зверей или птиц, у которых шло близко родственное размножение. Поэтому полезно бывает посадить к животным, давно живущим на данной территории, такие же виды, привезенные из других отдаленных мест.

Так, например, хорошо пересадить в замкнутые водоемы новых, привезенных из отдаленных мест ондатр; в одни области из других переселить зайцев-беляков и других зверей, особенно оседлых и быстро размножающихся.

Каждому наблюдательному охотнику известно, что в сильные морозы и снежные годы на зимовках гибнет много водоплавающих птиц, а истощенные весной не долетают до своих северных гнездовий и оседают в новых, более южных областях.

При значительной потере в весе птицы утрачивают инстинкт перелета, сменяющийся у них стремлением к размножению. Эту особенность в биологии животных могут использовать охотники для задержки перелетных птиц в своих охотничьих угодьях.

Сейчас проводятся опыты по отлову перелетных птиц, пердержке в неволе до тех пор, пока их стремление лететь весной на родину не сменится стремлением (рефлексом) к размножению. Тогда, выбрав удобный для гнездования участок, выпускают птиц с тем, чтобы выведенный здесь молодняк прилетел с зимовок на свою новую родину.

Таким путем заставили лесных яблников и черных дроздов гнездиться в Асканийском парке на Украине. Возвратятся ли молодые следующей весной — покажет недалекое будущее.

Следует тут же предупредить охотничьи организации, заинтересовавшиеся этим способом акклиматизации, что без подготовки подходящих гнездовых точек их опыт потерпит неудачу.

В охотничьих хозяйствах в порядке опытов следует отлавливать северных нырков, связей и после весенней пердерж-

ки (неперекормленных) выпускать в водоемы с разнообразными условиями гнездовий.

Таким путем заставили осесть в некоторых местах после тяжелой зимовки серых гусей. С каждым годом все больше и больше выводков возвращается весной на их новую родину.

Описанным способом можно будет широко пользоваться для заселения подрастающих лесных полос более северными птицами, которые будут уничтожать всевозможных вредителей зеленых насаждений. Сами же птицы нескоро заселят новые леса, хотя и будут ежегодно пролетать над ними и даже отдыхать в них.

Акклиматизация — дело государственной важности, так как она позволяет с большей эффективностью использовать угодья.

На Северном Кавказе, например, нет глухарей и рябчиков, хотя там много мест, где с успехом могли бы гнездиться эти птицы. Во всех лесных горах Тянь-Шаня отсутствует бордовая дичь.

Во многие центральные области можно вселить фазанов, правда при условии зимней подкормки и подсева таких растений как шеврица, с которой даже в глубокий снег птица могла бы доставать кисти семян. Даже на очень большом морозе (около -50°) фазаны не обмораживают ног, но доставать корм, занесенный снегом, или питаться древесными почками (как тетерева) они не могут.

Для вселения в охотничьи хозяйства новых видов птиц прибегают также к подкладке яиц одних видов птиц под маток родственных им форм.

Тетерка, например, высиживает глухарей и хорошо выращивает выводок.

Интересно поставить такие же опыты с яйцами белых куропаток.

Хорошо выращивает утка кряква выведенных ею (из подложенных яиц) утят других видов благородных (речных) уток, а вот нырковые выводки плохо выхаживаются под кряквой, разбредаются, не реагируют на призывные или предупреждающие крики утки.

Яйца, предназначенные для подкладки под других птиц, нужно хранить в прохладном месте (при температуре от $+2^{\circ}$ до $+8^{\circ}$), а перевозить хорошо упакованными в стружках лиственных пород деревьев. Яйца, снятые с гнезда свежими, могут храниться свыше 2 недель, но более надежны для подкладки яйца, недавно снесенные.

Всех акклиматизируемых или подсаживаемых животных (по возможности и молодняк) нужно метить специальными алюминиевыми кольцами, чтобы можно было распознавать их даже за пределами хозяйства.

Кольца выдаются в бюро кольцевания в Главном управлении по заповедникам в Москве, а окольцованных животных заносят в этом управлении в специальную книгу.

Птицам кольца надевают на лапу, а зверям продевают в ухо. Сведения об окольцованных животных подаются в бюро кольцевания.

При искусственном воспитании молодняка необходимо помнить, что птенцы нуждаются в тепле, которое они временно получают под крыльями матери. Грелка должна нагревать воздух до 35—36°. Птенцы хорошо растут, когда они растрачивают теплоту и получают ее извне. Со второго дня (один день, иногда больше, они могут питаться втянутым в живот желтком яйца) птенцов надо кормить муравьиными яйцами и насекомыми, отловленными способом «косьбы» сачком по траве.

Вскормленные на одних «муравьиных яйцах», птенцы вырастут рахитиками. В качестве питания используют мучных червей (личинок хлебного жука), которых разводят в ящиках с отрубями при температуре около 25°. Вместо воды червям дают морковь, выкладывая ее на пергаментную бумагу. В дальнейшем переходят на кормление птенцов мелко изрезанной травой (злаками, листьями одуванчика, салата, бобовыми), крупным песком и сырыми семенами, небольшим количеством рубленого яйца, ягодами и пр.

Одним из важных биотехнических мероприятий надо считать борьбу с особо вредными хищниками — волками, шакалами (Кавказ и Средняя Азия), камышевыми котами (там же), росомахами (зона тайги и тундры), ястребами — тетеревишниками и перепелятниками, камышевыми лунями. Всех этих животных следует уничтожать.

В настоящей статье кратко рассказано только о способах нахождения нор волков и других хищников.

Волчьи логова или норы всегда бывают близ воды. Волчица каждый год щенится на старом месте, а если она убита, то часто другая занимает ее логово (запах костей и утопанной волчатами площадки сохраняется долго). Охоторганизаторы должны собирать все сведения о том, где и когда видели волков

весной, и устанавливать направления, по которым ходят эти хищники. Пересечение нескольких таких линий укажет на карте те кварталы, где надо искать логова волков. Обнаружить логово могут помочь и едва заметные тропинки, следы на утренней росистой траве и отпечатки волчьих лап около воды.

Егерь Васильев предложил оригинальный способ отыскания волчьего логова в захламленном лесу, где бурелом, чащи и заросли папоротников затрудняют передвижение. Заключается он в следующем. В холодный пасмурный день надо несколько раз выстрелить в тех лесных кварталах, где предполагается выводок волков. Осторожная волчица покидает тогда волчат и не скоро возвращается к ним. Озябшие и промокшие в открытом логове волчата начинают взвизгивать и подвывать. На подывание человека, который подражает голосу волчицы, они начинают откликаться громче, особенно ближе к вечеру.

Забранных в мешок волчат используют для того, чтобы подманить и застрелить волчицу. Если протащить волченка, привязанного на бечевку, по земле, а потом, отойдя в сторону, начать караулить, то нередко можно увидеть крадущуюся и приноживающуюся к земле самку.

Охотоведы должны завести детальную карту и наносить на нее все точки, где были найдены в прошлом волчьи выводки.

Трудно бывает найти гнезда ястребов — тетеревятников и перепелятников.

Ястреб-тетеревятник гнездится обычно метрах в 150 от опушки, а гнездо помещается на дереве в 15—20 м от земли. Обычно молчаливый самец ястреба весной, когда лежат еще сугробы снега, начинает «играть» высоко над гнездом, издавая громкие и отрывистые звуки.

Если гнездо ястреба ищут летом, то замечают направления (лучше поместившись на высоком дереве), по которым хищник таскает добычу. Два-три направления, зафиксированные по компасу и нанесенные на карту местности, позволяют приблизительно определить место нахождения гнезда.

Гнездо ястреба-перепелятника очень часто помещается близ вершины молодой елочки, где оно хорошо бывает замаскировано ветвями. Птенцам ястреб приносит ошипанных птиц, так что у самого гнезда перьев не бывает, но их можно обнаружить в нескольких десятках метров на пне, кочке или камне, где этот хищник очищает добычу от оперения. Охотники могут без всякого труда во многом облегчить существование полезным зверям.

Надо обращать внимание и на другие факты. Многие из полезных животных гибнут, например, в вырытых каналах с крутыми или цементными стенками. Особенно часто это случается с лосями во время переходов из одних стаций в другие. Поэтому каналы в районах, где водятся лоси, нужно делать местами с пологими стенками или со ступеньками.

Перелетные птицы, которые летят по ночам или в туманную погоду, разбиваются о телеграфные провода, особенно в долинах. Это случается настолько часто, что лисицы, барсуки, енотовидные собаки и др. в периоды перелетов специально обходят пониженные участки и подбирают разбившихся и раненых о провода вальдшнепов, тетеревов, глухарей (перелетающих в сумерки к токовищам), а также певчих дроздов, зорянок и многих других.

Чтобы сократить гибель птиц необходимо там, где больше всего встречается их трупов (чаще в долинах), обсаживать линии электропередач и телеграфа по сторонам на значительном расстоянии от столбов деревьями, через которые будут перелетать птицы, минуя при этом и проволоку. Особенно опасны провода, протянутые выше леса.

Каждый охотник, внимательно изучающий жизнь зверей и птиц, может внести свой вклад в развитие биотехнии. Уже сейчас многие промысловики состоят корреспондентами, сообщают об урожаях основных кормов промысловых животных, давая возможность в случае надобности соответствующими биотехническими мероприятиями предотвратить гибель многих зверей.

О новых наблюдениях, не ясных для читателей положениях и т. п. просьба писать по адресу: Москва, Балашиха, Московский пушно-меховой институт, кафедра биотехнии.





Е. Д. ИЛЬИНА

РАЗВЕДЕНИЕ ПУШНЫХ ЗВЕРЕЙ

Звероводством — разведением зверей в неволе в промышленных масштабах с целью получения от них шкурок — в России стали заниматься только после революции.

Сейчас разведением зверей занимаются десятки и сотни совхозов и колхозов. На зверофермах выращивают высокоценных пушных зверей — серебристо-черных лисиц, голубых песцов, норок, соболей, нутрий.

Государство всячески поощряет развитие этой отрасли хозяйства. При организации фермы колхозу предоставляется долгосрочный кредит для закупки племенного материала и строительства зверофермы. Для постройки клеток предоставляется металлическая сетка. Колхозам, сдающим продукцию звероферм, предоставляются льготы по госпоставкам.

В первые годы развития звероводства в нашей стране зверофермы организовывали в центральных районах, где были специалисты-звероводы, которые могли бы в случае необходимости оказать помощь.

Сейчас звероводство освоено хорошо, и за последние годы началась массовая организация звероферм на севере — в Якутии, Эвенкийском, Ханты-Мансийском, Ямало-Ненецком национальных округах и других районах.

Звероводство экономически выгодно особенно в тех районах, где развиты пушной промысел, оленеводство или рыбная ловля, так как отходы от этих отраслей хозяйства идут на корм зверям.

До настоящего времени еще далеко не исчерпаны все возможности для развития звероводства. В некоторых районах есть все предпосылки для разведения зверей, но местные жители не знают, каких именно зверей нужно разводить и что для этого требуется.

Цель настоящей статьи — кратко познакомить читателей с видами зверей, разводимых в неволе, и помочь начинающим звероводам в их работе.

Серебристо-черные лисцы занимают сейчас первое место в колхозном звероводстве.

Основной корм, необходимый для лисц, — мясо. Значительная часть мяса может быть заменена молочными продуктами (молоко цельное и снятое, творог) и рыбой.

Для получения хорошей шкурки лисц желателно разводить в районах, где с середины ноября уже бывают морозы. В южных районах РСФСР и Украины и в большинстве районов Средней Азии (за исключением северных и высокогорных) труднее получить шкурки лисц высокого качества.

Норки по численности поголовья занимают первое место в зверосовхозах. Они мало требовательны к климату и разводить их можно не только в северных, но и в южных районах.

Основные корма норки — мясо, рыба и рыбные отходы, поэтому разведение ее особенно рентабельно вблизи рыбных промыслов. Клетки для норк делают небольших размеров, что облегчает строительство фермы в безлесных районах.

Песца голубого также можно кормить рыбой, но для получения хорошей шкурки его нужно разводить в холодном или умеренном климате. Разводить песцов значительно южнее Москвы нецелесообразно.

Соболь дает очень ценную шкурку. Для успешного разведения соболей необходимо всегда иметь в хозяйстве доброкачественное мясо. Лучшая шкурка получается у соболей, разводимых в более северных районах и районах умеренного климата.

На юге с успехом можно разводить нутрию. Она питается почти исключительно растительными кормами. В летнее время нутрии необходима вода для купания. Следовательно, нутриевая ферма может быть построена только около водоема. Нутрий можно разводить повсеместно за исключением северных районов.

ПЛЕМЕННАЯ РАБОТА В ЗВЕРОВОДСТВЕ

Требования, предъявляемые к племенным зверям

Вновь организуемая ферма комплектуется обычно молодым, полученным в другом хозяйстве.

При отборе молодняка следят за тем, чтобы звери проис-

ходили от родителей с хорошим качеством опушения, обладающих высокой плодовитостью, дающих крепкий, здоровый, хороший по всем показателям приплод. Необходимо, чтобы молодые звери были из рано родившихся пометов, нормально развивались, не болели и не содержались вместе с другими зверями, имевшими инфекционные заболевания.

Отобранные звери должны, безусловно, обладать хорошим качеством опушения.

Хорошая серебристо-черная лисица должна отвечать следующим требованиям. Темный волос должен иметь иссиня-черную окраску (надо учитывать, что под влиянием солнечных лучей мех выгорает — буреет), подпушь должна быть темно-серой с голубоватым (аспидным) оттенком. Лисица должна иметь серебристые волосы, т. е. черные волосы с широким (8—10 мм) белым кольцом посредине. Это белое кольцо не должно иметь желтоватого оттенка. Хорошо выраженные черные кончики волосков должны образовывать «вуаль». По площади верхней части шкурки, занятой серебристыми волосами, определяют процент серебристости:

1) шкурка со 100% -ной серебристостью имеет серебро от корня хвоста до ушей;

2) с 75% -ной серебристостью — от корня хвоста до лопаток;

3) с 50% -ной — до половины расстояния между корнем хвоста и ушами;

4) с 25% -ной — до четверти этого расстояния.

Лучшими считаются лисицы, у которых процент серебра в пределах 50—85. Хвост у лисицы должен иметь форму широкого цилиндра с большим (не менее 10 см) чисто белым концом.

Волос у лисиц должен быть густой, ость пышная, полностью закрывающая подпушь, мягкая, но упругая (не «вислая»). Наличие каких-либо отклонений от указанных показателей качества опушения снижает ценность лисицы.

Помимо обычных серебристо-черных лисиц иногда встречаются серебристо-черные беломордые лисицы, которые имеют такой же основной окрас, как серебристо-черные, но кроме того, у них хорошо выражены белые пятна, образующие следующий рисунок: от кончика носа через лоб между ушами проходит широкая белая полоса, которая на затылке сливается с белым, без темных волос, ошейником, охватывающим всю шею. На груди белый ошейник увеличивается, образуя пятно, распространяющееся и на брюхо. Все четыре

лапы в нижней части чисто белые или белые с черными пятнами.

У некоторых экземпляров белый рисунок выражен менее четко: белые пятна отсутствуют или очень слабо развиты. Иногда основной окрас лисиц ослаблен до сероголубого (стального или платинового). Это ослабление окраса объясняется наличием окрашенных волос, имеющих серый цвет, а также платиновых волос — белых от основания до верхней трети, самый кончик которых обычно окрашен светлее. Такие лисицы называются *платиновыми*.

Шкурки беломордых и платиновых лисиц сейчас спроса не имеют.

Хороший голубой песец должен иметь серовато-голубой (без бурых оттенков) основной окрас. Ость у песцов должна быть мягкой и густой, хорошо закрывающей подпушь. Подпушь не должна быть свалывшейся.

Норка должна иметь темнокоричневый окрас. Желательно, чтобы белых пятен (встречающихся на груди, брюшке, а иногда и лапках) не было совсем или имелось лишь небольшое пятно на нижней губе. Волос норки должен быть блестящий, мягкий и густой.

Соболя должны иметь смолисточерную ость, темносерый с голубоватым оттенком пух, однотонно окрашенный по всей длине (соболя с пухом, имеющим серое основание и коричневые концы, ценятся ниже). Светлое пятно, расположенное на горле, должно быть минимальных размеров. Если соболь темный, допускается седина (белый волос). Волосьяной покров соболя должен быть густой и шелковистый.

Шкурки нутрий ценятся за густую шелковистую подпушь. Ость же при выделке выщипывается и значения при оценке зверя не имеет. На брюшке подпушь гуще, но наилучшими считаются звери, имеющие почти одинаково развитую «уравненную» подпушь на всем теле. Желательно, чтобы окрас подпуши был темнокоричневый.

Отбор и отбраковка

Если ферма существует более года, то выращенный лучший молодняк отбирают для увеличения поголовья и для ремонта стада — замены худших взрослых зверей.

На племя оставляют только зверей, регулярно дающих приплод. Самок, два года подряд не дававших приплода (если

условия на ферме были такие, что звери могли нормально размножаться и самки были покрыты хорошими, проверенными самцами), отбраковывают.

Из зверей, нормально размножающихся, оставляют на племя только тех, которые имеют плодовитость не ниже средней по стаду.

Нормальная плодовитость лисиц 4—5 щенков, песцов — 8—10, норок — 5. Средний размер помета у соболей 3 щенка. Хорошие нутрии должны давать не менее 2 пометов в год по 4—5 щенков в каждом.

Отбраковке подлежат также звери, дающие плохой молодняк: слабый, нежизнеспособный, имеющий в условиях данного хозяйства плохое качество опушения

В каждом звероводческом хозяйстве должна вестись специальная книга, в которую записывают следующие сведения: для самок — когда она была покрыта и каким самцом, когда оценилась, сколько родилось щенков, сколько из них выжило и как они были использованы (забиты, оставлены на племя, проданы в другое хозяйство и т. д.); для самцов — даты покрытия и номера покрытых самок, результаты щенения этих самок, сколько родилось живых и мертвых щенков и как они были использованы.

В этих же записях должны быть указаны пушно-меховые качества как самого зверя, так и приплода.

Для оценки пушно-меховых качеств зверей ежегодно проводят бонитировку (оценку) их. Бонитировку пушно-меховых качеств зверей нужно проводить в тот период, когда волос достиг полного роста. Обычное время проведения бонитировки — ноябрь.

Бонитировка проводится на глаз и на ощупь. Поэтому оценивать зверей надо в самое светлое время дня, когда нет снега или дождя.

Бонитировку проводят по специальному ключу, даваемому соответствующей организацией. В ключе указывают, какие признаки как оцениваются и каким показателям должны отвечать звери I (наивысшего), II или III класса. К I классу относятся звери, имеющие показатели опушения, описанные на стр. 178—179. Зверей III класса, по возможности, отбраковывают.

Помимо всех вышеуказанных признаков, основанием для отбраковки служит снижение плодовитости в связи с возрастом. Старые звери начинают давать маленькие пометы или

остаются совсем без щенков. Таких зверей нужно выбраковать.

Обычный срок племенной службы для лисиц и песцов 7—8 лет, для норок — 5—6 лет, для соболей — 9—11 лет, для нутрий — 3—4 года, но некоторые звери начинают снижать плодовитость раньше, другие — позже, поэтому отбраковка по этому признаку должна проводиться с учетом индивидуальных особенностей зверя.

Отбраковке подлежат также звери, перенесшие инфекционные заболевания (энцефалит, чуму, паратиф), так как они могут оказаться бактерио- или вирусносителями и стать источником заражения других зверей.

Отбракованные звери заменяются лучшими особями из молодняка.

Подбор пар

Для того чтобы качество стада с каждым годом улучшалось, необходимо, чтобы получаемый молодняк по качеству был лучше родителей. Это достигается правильным подбором пар.

Пары должны подбираться по принципу лучшая с лучшим, т. е. лучшими самцами кроют лучших самок с тем, чтобы получить приплод, объединяющий положительные качества и самца и самки.

При подборе пар необходимо знать родословную зверей, чтобы не допускать родственных спариваний, ведущих к снижению плодовитости, ухудшению качества приплода, большей смертности молодняка и т. п.

В хозяйствах, имеющих всего 1—2 самцов, не реже чем через каждые 2—3 года всех самцов нужно заменять новыми из других хозяйств, не имеющих родственной связи с зверями данной фермы.

При подборе пар зверей обязательно нужно учитывать качество молодняка, полученного от спариваний, проведенных в прошлые годы. Пары, давшие хороший молодняк, нужно спаривать вновь.

При разведении зверей применяют принцип полигамии, т. е. 1 самцу дают крыть 2—5 самок. Поэтому к каждому самцу подбирают несколько самок.

Бывают случаи, когда отдельные самцы в период гона иногда неожиданно отказываются крыть самок. Поэтому необходимо намечать к каждой самке запасного самца, сход-

ного по происхождению и по всем показателям с основным, с тем, чтобы при замене одного самца другим качество приплода не ухудшалось.

Полигамное соотношение, т. е. количество самок, приходящееся на 1 самца, определяется размерами стада и качеством самцов. На маленьких фермах, имеющих 6—8 самок, или в стадах, укомплектованных молодыми, непроверенными самцами, полигамное соотношение должно быть 1 : 2—2,5, т. е. на 1 самца должно быть 2—2,5 (в среднем) самки. При таком соотношении, если даже 1 самец выйдет из строя, остальные самцы смогут без особого напряжения покрыть всех самок.

В крупных зверосовхозах, имеющих несколько сот самок, полигамное соотношение доведено до 1 : 4 или 1 : 5 — даже до 1 : 8 и 1 : 10, так как в этих хозяйствах основное поголовье состоит из проверенных самцов. Если часть из них выходит из строя, заметного увеличения нагрузки на каждого из работающих производителей не будет.

Подбор пар должен быть закончен к 15 января у лисиц, к 1 февраля у песцов, к 1 марта у норок и к 1 июня у соболей.

Создание благоприятных условий для развития нужной наследственности

Для того чтобы получить хороший приплод на ферме, недостаточно только отобрать хороших зверей и правильно подобрать пары. От лучших производителей будет получен плохой приплод или даже самки останутся совсем без молодняка, если на ферме будет плохо организовано кормление, зверям не будут созданы хорошие условия.

Только при наличии хороших условий у воспитывающегося молодняка можно формировать нужную нам наследственность: хорошее опушение, высокую плодовитость.

Основные требования, которые должны быть созданы при разведении зверей, изложены в следующих разделах.

РАЗВЕДЕНИЕ ЛИСИЦ, ПЕСЦОВ, НОРОК И СОБОЛЕЙ

У всех зверей, разводимых в клетках, за исключением нутрий (о них речь будет идти особо), сезоны размножения ограничены. Поэтому производственный год на фермах делят на следующие периоды: подготовки к гону¹, гона, беремен-

¹ Гон — период года, когда у самок может быть охота, а самцы проявляют половую активность.

ности, лактации (выращивания молодняка под самкой) и выращивания отсаженного от самок молодняка. В каждый из этих периодов требуется проведение специальных зоотехнических мероприятий, которые обеспечат наилучшие производственные результаты.

Подготовка к гону

У лисиц, песцов и норок гон проходит в конце зимы или ранней весной: у лисиц — с конца января до середины апреля, у песцов — с середины февраля до середины мая, у норок — в марте — начале апреля. В другое время звери спариваться не могут, так как вне периода гона половые органы у них подобны половым органам неполовозрелого молодняка.

Изменение всего организма, подготавливающегося к новому производственному году, и развитие половых органов у всех этих видов зверей начинаются с августа и с этого же времени необходимо обеспечить правильную подготовку зверей к гону. Основная задача звероводов — добиться, чтобы звери нормально и своевременно проявили половую активность. Для этого нужно прежде всего организовать правильное кормление.

Летом (в июле) звери (за исключением соболей) имеют наименьший вес. С августа вес их начинает подниматься и к декабрю увеличивается примерно на 25—30%. Это повышение веса зверей имеет очень большое значение для их нормального размножения. Если звери плохо прибавляют в весе, гон будет проходить вяло и самки дадут небольшие приплоды. Поэтому в период подготовки к гону ежемесячно надо проводить взвешивание зверей. Кроме того, чтобы убедиться в том, что звери нормально упитаны; необходимо ощупывать их в области позвоночника и крестца.

К началу декабря средние по размеру звери должны иметь следующий вес:

Лисицы самки	4 — 5 кг,	самцы	5—5,5 кг
Песцы	„ 4,5—5 „	„	5—6 „
Норки	„ 700 — 800 г	„	1100—1300 г

У соболей гон проходит летом — в июне-августе. Поэтому для соболей подготовка к гону начинается с января-февраля, когда звери имеют минимальный вес, к июлю он поднимается на 10—20%.

Средний вес соболей, зависящий от размеров зверей, может колебаться от 600 до 1100 г для самок и от 700 до 1800 г — для самцов.

Поэтому нормальное состояние соболя устанавливается ощупыванием его и сравнением веса в текущем году с весом предыдущих лет.

В период подготовки к гону звери должны быть избавлены от наружных (блохи, клещи) и внутренних (глисты) паразитов.

Борьба с наружными паразитами. Блохи встречаются у всех видов зверей. Наиболее часто эти паразиты бывают у зверей, содержащихся на фермах с рыхлой, сухой почвой, покрытой остатками травы, листьев и т. п., где они находят хорошие условия для размножения, а также в грязных, редко промываемых домиках.

Для борьбы с блохами можно употреблять различные, не ядовитые для зверей средства: ДДТ, пиретрум, смесь нафталина (10 частей) с серой (35 частей) и камфорой (5 частей) и др.

Зверя, зараженного паразитами, берут в руки и завязывают ему морду, чтобы он не мог укусить. После этого один человек держит его за шею и задние ноги, а другой — посыпает антипаразитным препаратом, который тут же тщательно втирает в мех.

Особенно тщательно нужно обрабатывать паха, подмышки и участки около ушей, где обычно бывает много паразитов.

При обработке морды надо следить, чтобы порошок не попал в глаза. После обработки порошок стряхивают со зверей. Вместе с ним выпадают и блохи. Только при применении дуста ДДТ блохи бывают убиты. При обработке же другими средствами зверей надо держать над противнем с водой или листом бумаги, который потом сжигают с тем, чтобы уничтожить всех блох.

Клетку и домик хорошо промывают горячей водой с лизолом или креолином и при возможности прожигают огнем паяльной лампы с тем, чтобы уничтожить личинки и яйца блох, которые могут находиться в щелях.

Если блох много, обработку зверей и домика надо проводить несколько раз. Блохи истощают зверей, а постоянное почесывание приводит к порче шкурки.

У лисиц и песцов нередко встречаются ушные клещи, которых можно обнаружить в слуховом проходе: ватой, намоченной на палочку или пинцет, осторожно прочищают ухо. Если

клещи есть, на вате можно заметить прозрачные передвигающиеся «песчинки». Это и есть ушные клещи.

При наличии ушных клещей ухо необходимо тщательно прочистить и смазать 3%-ной смесью порошка ДДТ с растительным маслом или смесью нафталина (5 частей), серного эфира (25 частей) и камфарного масла (70 частей), или смесью нафталина (10 частей), серного эфира (60 частей) и вазелинового масла (30 частей), или, наконец, смесью креолина (3 части) и растительного масла (97 частей). Иногда используют для этой цели медицинский березовый деготь.

Уши перед обработкой очищают чистой ватой, причем, если ухо грязное, вату сменяют несколько раз. Во избежание расселения клещей бывшую в употреблении вату необходимо сжечь. Обработку ушей повторяют через каждые 4—8 дней до полного излечения.

Присутствие у зверя клещей можно определить по его поведению: вначале зверь часто чешет ухо, затем начинает держать голову наклоненной вбок, в сторону поврежденного уха, из уха начинает выделяться гной и, если своевременно не будут приняты меры, может возникнуть воспаление мозга и зверь погибнет.

Лечение запущенных ушных заболеваний очень сложно. Поэтому необходимо регулярно проводить проверку ушей.

У соболей и норок ушные клещи не обнаружены.

Борьба с глистами. Большинство лисиц и песцов бывает заражено глистами. Для борьбы с ними в декабре (до гона) надо произвести очистку зверей от этих паразитов, дав им тетрахлорэтилен в желатиновых капсулях (на взрослого зверя в дозе 0,7 см³). Перед дачей тетрахлорэтилена и после нее зверя не кормят в течение 10—12 час. Давать зверю лекарство надо втроем: один человек держит зверя, другой двумя тесемками, которые захватили верхнюю и нижнюю челюсти, открывает рот, а третий при помощи длинного пинцета или кронцанга кладет смоченную водой капсулю на корень языка. После этого тесемки, которыми открывали рот, отпускают. Обычно зверь тут же проглатывает капсулю и тот, кто держит зверя за шею, чувствует, как она проходит по пищеводу. Если нет уверенности, что зверь проглотил лекарство, надо вновь открыть ему рот и, если капсуля упала с языка, вынуть ее и повторить операцию.

Иногда капсулю кладут так, что она попадает в трахею. В этом случае наступает удушье и зверь сразу же впадает

в обморочное состояние. В таком случае нужно сейчас же взять зверя за задние ноги и хвост и несколько раз встряхнуть его, держа вниз головой. Обычно этого бывает достаточно, чтобы капсуля выскочила и зверь был спасен.

Лисицы и песцы чаще всего заражаются глистами, заглатывая яйца или личинки глистов, которые выделяются с калом зараженных зверей.

Поэтому необходимо, чтобы в клетках всегда соблюдалась чистота. Убирая кал, его надо брать с слоем земли, на котором он лежит. Если пол в клетке деревянный, его необходимо регулярно мыть. Лучшее всего предохраняет зверей от заражения глистами пол, приподнятый над землей и сделанный из сетки, через которую кал проваливается. Через 2—3 года после содержания в таких клетках звери при регулярном лечении очищаются от глистов и глистогонку (дегельминтизацию) можно не проводить.

Некоторые виды глистов передаются зверям через улиток, мышей или сырую рыбу.

Норки и соболя значительно реже заражаются глистами. Поэтому этим зверям дегельминтизацию проводить не нужно.

Проведение гона

Порядок проведения гона у лисиц и песцов почти одинаков, у норок же и соболей значительно различается. Поэтому описание гона этих видов мы даем отдельно.

Гон у лисиц и песцов. На песцовой и лисьей фермах при приближении периода гона начинается оживление: звери часто издают характерный лай, бегают по клетке, моча их приобретает яркожелтый цвет и издает сильный запах. С 12—17 января начинают спуск пар лисиц и с 1—10 февраля — песцов.

Удобнее подсаживать самку в клетку к самцу, так как самец, когда к нему подсаживают самку, не отвлекается, как это бывает при пересадке его в клетку самки. Клетки, где происходит спаривание, нужно установить так, чтобы удобно было наблюдать за поведением находящихся в них зверей. В большинстве случаев звери, оставленные вместе, относятся друг к другу равнодушно, но некоторые пары вступают в драку. Если после 2—3 подсадок поведение таких зверей не изменится, надо к самке прикрепить другого самца, иначе она может остаться непокрытой.

Очень важно для успешности проведения гона правильно определить наступление охоты у самок лисиц и песцов. Наличие течки и охоты можно определить по наружным половым органам (половой петле). В обычный период петля закрыта волосами и почти не видна. С начала течки она начинает набухать и делается хорошо заметной. Набухание идет постепенно и через 5—7 дней у лисиц, а у песцов через 6—9 дней петля достигает наибольших размеров, как бы выворачивается наружу, у взрослых самок в верхней части она слегка сморщивается. У некоторых особей появляются слизистые или творожистые выделения. Эти признаки характеризуют охоту — период, когда самка принимает самца и возможно оплодотворение. Охота у лисиц длится 2—3 дня, у песцов — 4—5, после чего, независимо от того, покрыта самка или нет, петля начинает уменьшаться в размерах, самка уже не принимает самца и до следующего года покрыть ее и получить от нее приплод не удастся.

Чтобы не пропустить охоту у самок, петли надо осматривать каждые 2—3 дня.

Однако иногда такое наблюдение все же не дает возможности во время определить охоту. Это объясняется тем, что у некоторых самок бывает так называемая «тихая течка», при которой петля все время остается почти неизменной.

Второй способ проверки самки — это наблюдение за ее поведением и отношением к ней самца.

Когда у самки начинается течка, самец, до этого времени относившийся к ней равнодушно, начинает интересоваться ею — ходит следом, часто обнюхивает. Затем он пытается делать посадки. Если самка не в охоте, она убегает от самца и огрызается. Если охота уже наступила, самка стоит около самца, отвернув хвост, и не сопротивляется при посадках. При проведении гона лучше всего одновременно применять оба способа проверки самки. Это гарантирует покрытие всех самок, так как проверка самки только по поведению самца может не дать результатов при неактивности самца.

Иногда в первый день явно выраженной охоты самец только периодически обнюхивает самку, как бы «проверяет» ее, а крыть не пытается. В таком случае с заменой самца спешить не надо. Слишком раннее покрытие может привести к опустованию самки (самка будет покрыта, но приплода не даст) или к снижению размеров помета. Только в случае, если самка, судя по петле, имеет охоту уже второй день, а самец не обра-

щает на нее внимания, надо добиться ее покрытия, заменив самца.

Так как охота у самок продолжается всего 2—3 дня, необходимо не реже чем через 2 дня на третий, а лучше через день подсаживать ее к самцу на проверку. Для того чтобы выявить состояние самки, достаточно продержать ее вместе с самцом 50—80 мин., после чего к самцу может быть подсажена другая самка. Спуск пар проводится с 9—10 час. утра до 12—14 час. дня. Следовательно, в день самец может проверить 4—5 самок, т. е. даже при самой широкой полигамии каждая самка может быть своевременно проверена самцом.

Если, судя по петле, которую удобнее всего просматривать в момент переноса самки в клетку к самцу, у самки течка, лучше сначала подсадить к самцу на проверку самок, не имеющих явных признаков течки, потому что самец после подсадки самки в течке иногда перестает обращать внимание на других самок и не «проверяет» их.

Если одновременно пришли в охоту 2 самки, прикрепленные к 1 самцу, можно одну подсадить для покрытия утром, затем дать самцу 2—3 часа отдохнуть и во второй половине дня подсадить вторую самку. Покрытие 1 самцом 2 самок в день не сказывается на их плодовитости.

Если же самец, несмотря на то что самка второй день в охоте, отказывается ее крыть, надо подсадить ее к заменяющему самцу. Обычно самец, к которому самка, находящаяся в охоте, попадает впервые, кроет ее сразу же.

Самок можно подсаживать лишь к тем самцам, у которых семенники хорошо развиты и упруги. У некоторых самцов развитие семенников запаздывает или половая активность затухает до конца гона. Поэтому очень важно в начале и в конце гона, прощупывая семенники, проводить их проверку.

Лисицы и песцы спариваются как собаки, со склешиванием. Продолжительность склеживания колеблется от нескольких минут до 1½—2 час. В это время надо соблюдать тишину и не тревожить зверей, так как, испугавшись, они могут разойтись раньше времени, а это может привести к неполноценности спаривания.

На следующий день после спаривания самку вновь подсаживают к самцу для повторного покрытия, так как во время охоты самки не все яйцеклетки выходят одновременно и живчики от первого спаривания ко времени выхода последних яйцеклеток могут уже погибнуть. При повторном спаривании

оплодотворяются яйцеклетки, вышедшие позже. Если самка не приняла самца на второй день, ее нужно подсадить к самцу на третий день. После третьего дня, независимо от того, перекрылась самка вторично или нет, у лисиц подсадка заканчивается и самка считается беременной. У песцов нередко бывает 3 и даже 4—5 спариваний, поэтому самку песца лучше всего подсаживать к самцу до тех пор, пока состояние петли у нее остается характерным для периода охоты.

Гон у норок. Гон норок значительно отличается от гона лисиц и песцов. У норок охота повторяется многократно, поэтому, если один период будет пропущен, самка может покрыться в следующую охоту.

Первые спаривания у норок наблюдаются в середине февраля. Но начинать спуск пар в этот период не следует, так как при ранних покрытиях большинство самок остается пустыми.

Лучше спуск пар начинать с 3—8 марта, а на юге — с конца февраля. При таком спуске пар большинство самок будет покрыто и оплодотворено в один-два периода охоты.

У норок по изменению петли трудно определить охоту. Поэтому самок проверяют, подсаживая к ним самцов.

Норки чрезвычайно неуживчивые звери, и если самка не в охоте, она враждебно встречает самца. Если зверей не разьединить, может начаться драка, которая иногда кончается гибелью самки.

При проведении гона норок обычно самца подсаживают в клетку к самке. Если оказывается, что самка не в охоте, самца сейчас же отлавливают и переносят к следующей самке.

Если самка в охоте, она начинает заигрывать с самцом, активный самец сейчас же начинает делать попытки схватить самку за кожу на шее и через несколько минут происходит спаривание. Если самка заигрывает с самцом, а последний относится к ней пассивно или враждебно, необходимо сменить самца.

Спаривание у норок происходит без склещивания и продолжается от 5—10 мин. до 2—2½ час. После окончания спаривания звери разбегаются в разные стороны, некоторое время катаются по полу клетки, облизывают себя, а затем, если их не рассадить, может начаться драка.

В случае необходимости после 3—4-часового отдыха самца можно подсаживать для проверки к другим самкам.

Так как у норок спаривание происходит без склещивания,

неопытные звероводы иногда путают затянувшуюся попытку самца к спариванию с действительным спариванием. Характерным признаком спаривания служат: отвернутый у самки в сторону хвост, «урчание» самца, сильно обслюнявленная шея у самки, а также то, что если действительно произошло спаривание, у зверей изменяются взаимоотношения — появляется враждебность. Если же спаривания не было, поведение зверей остается таким же и самец вновь пытается покрыть самку или самка заигрывает с самцом.

После спаривания зверей сразу же рассаживают. Но после этого в течение 2 дней самца вновь подсаживают к самке для повторного покрытия. Затем делают 5—6-дневный перерыв и, хотя самка и считается беременной, к ней вновь в течение 3—5 дней подсаживают самца с тем, чтобы в случае повторной охоты она вновь была покрыта. Это снижает процент пустых самок, в результате чего повышается выход молодняка.

Подсадка самок к самцам продолжается до конца марта-начала апреля. При плохой подготовке к гону подсадку надо продолжать до середины апреля, так как в этом случае отдельные самки приходят в охоту поздно.

Гон у соболей. У соболей гон проходит в самые жаркие месяцы — с середины июня до середины августа. Днем из-за жары звери бывают мало активны и спуск пар проводят утром — с 6—7 до 10—11 час. и вечером — с 5—6 до 9—10 час.

Соболя так же, как и норки, имеют несколько периодов охоты. Течку у соболей определяют только по наружным половым органам, и лишь после начала изменения петли самку соединяют с самцом.

Спаривание у соболей в период охоты проходит многократно. В отдельных случаях самец за сутки покрывает самку 7—10 раз. Такие частые спаривания только истощают самца, а на плодовитости самок не сказываются. Поэтому, после того как самец 2—3 раза покрыл самку, пару разъединяют, самцу дают отдохнуть, а вечером к нему можно подсадить другую самку, находящуюся в охоте. На следующий день самца нужно вновь подсадить к первой самке для повторных спариваний.

Охота у соболей продолжается 1—2 дня, но отдельные самки кроются 3 и даже 4 дня подряд.

После того как охота окончится, самку в течение 6—7 дней оставляют в покое, а затем вновь начинают регулярно осматривать половые органы, чтобы не пропустить повторной охоты.

Как уже было сказано, у соболей бывает два и больше пе-

риода охоты, хотя отдельные самки бывают в охоте только один раз. В каждый период охоты самец должен покрыть самку, так как неизвестно, когда происходит оплодотворение.

Гон соболей заканчивается в середине августа.

Беременность самок

Беременность у лисиц и песцов продолжается в среднем 51—52 дня. Колебания этих сроков очень незначительны: от 49 дней до 55 у лисиц и 57 — у песцов. Удлинение беременности, как правило, сопровождается уменьшением помета и, следовательно, является результатом ненормального состояния самки. Чаще всего это результат неправильного кормления. Об этом подробнее будет рассказано дальше.

У норок и соболей срок беременности непостоянен. Даже при покрытии только в один период охоты срок беременности у норок может колебаться от 37 до 80 дней, а у соболей — от 253 до 297 дней. Такие колебания в продолжительности беременности, а также длительности ее у соболей объясняются латентным периодом: после оплодотворения развитие яйца замедляется и оно длительный срок (у норок до 40 дней, у соболей 210—250 дней) лежит в матке, почти не изменяясь. Истинная беременность, когда идет активный рост плода, у этих видов продолжается всего около 25—40 дней.

У некоторых норок латентного периода не бывает, у других он продолжается всего 3—4 дня, но так как определить, началось или нет развитие эмбрионов невозможно, все покрытые самки норок содержатся как беременные.

У соболей минимальный срок латентного периода около 7 месяцев. Поэтому первое время как самцы, так и самки содержатся в одинаковых условиях и только с января, перед началом активного роста плода, беременным самкам создается другой режим.

Первое и необходимое условие содержания беременных самок — полный покой. Если самка испугается или сделает неловкое резкое движение, может произойти аборт. Поэтому в период беременности самок на ферме прекращаются всякие работы, не связанные с обслуживанием зверей. На ферму не пускают посторонних людей. Шуметь на территории фермы запрещается. Беременную самку не следует без особой нужды ловить, так как этим можно повредить ей. Если же обстоятель-

ства заставляют во что бы то ни стало изловить самку, например, если нужно осмотреть самку в связи с подозрением на заболевание, применяют переносные ящики, куда осторожно загоняют самку из домика.

Определение беременности. Примерно за $1\frac{1}{2}$ — 2 недели до щенения у большинства самок можно определить беременность по внешнему виду: самка делается более спокойной, двигается осторожнее, живот у нее округляется и увеличивается в размерах. Однако есть такие особи, у которых до самого щенения внешний вид не изменяется. Поэтому неоценившиеся самки лисиц считаются беременными до 55—56-го дня после покрытия, песцов — до 57—58-го, норок — до 1 июня и соболей — до 10 мая. Если в эти сроки самка не оценилась, ее относят к числу пропустовавших (покрытых, но не оценившихся).

Пропустование может быть в результате различных причин:

1. При неправильном проведении гона самка может быть покрыта слишком рано: еще до начала выхода яйцеклеток.

Иногда самка принимает самца и тогда, когда охота уже кончилась и все яйцеклетки погибли. Следовательно, во избежание пропустования самки необходимо покрывать лисиц и песцов на второй или в крайнем случае на третий день охоты, а норок и соболей покрывать в два периода охоты.

2. Иногда самка оказывается пустой из-за неполноценности живчиков самца. Чаще всего это бывает в начале или в конце гона, когда деятельность половых желез самца или еще не достигла максимума, или уже начала затухать. Во избежание этого необходимо крыть самок только самцами, имеющими упругие, хорошо развитые семенники.

Некоторые самцы, даже имеющие хорошо развитые семенники, оставляют всех самок, независимо от времени покрытия, пустыми. Таких самцов надо выбраковывать.

3. Иногда самка бывает оплодотворена, но приплода не дает в результате рассасывания эмбрионов.

Отличить самку неоплодотворенную от самки, у которой рассосались эмбрионы, можно у лисиц и песцов только на 51—52-й день после покрытия. Молочные железы развиваются даже у самок, которые не были оплодотворены, и на 51—52-й день часто выделяется незначительное количество молока. У самок, имевших рассасывание эмбрионов или аборт, развитие молочных желез приостанавливается и на 51—52-й день молока у них не бывает.

Подготовка к щенению и щенение самок

Подготовка к щенению. Беременные самки должны быть постоянно обеспечены питьем. Это особенно важно перед самыми родами, когда многие из них испытывают жажду. Если позволяет температура, лучше всего, чтобы в клетке у входа в домик всегда стояла поилушка с водой. Если же стоят морозы, воду нужно заменить мелко битым льдом, который утоляет жажду лучше, чем снег.

Перед щенением необходимо утеплить домик, чтобы родившиеся щенки не замерзли. У лисиц и песцов, время щенения которых может быть определено достаточно точно, подготовку домиков проводят за 12—17 дней до родов.

У норок и соболей в связи с колебаниями срока беременности время щенения не зависит от времени оплодотворения. Поэтому подготовка домиков для норок и соболей обычно проводится одновременно: у норок к 15—20 апреля (первые щенения могут быть с 25—26 апреля), у соболей к 10—12 марта (наиболее раннее щенение зарегистрировано 25 марта).

Если самка должна оцениться тогда, когда стоят еще сильные морозы, домик необходимо тщательно утеплить. Если же щенение ожидается в то время, когда установится уже относительно теплая погода, утепление домика должно быть незначительным, иначе в домике будет жарко, самка не будет в нем щениться и принесет щенков в клетке, где они могут замерзнуть.

Перед щенением домик, а особенно вставляемое в него гнездо, где происходит щенение, должен быть тщательно вычищен.

У лисиц и песцов до щенения обычно гнездо в домике вообще отсутствует. Его вынимают летом, тщательно моют и сохраняют под навесом, в сарае или на складе. Перед щенением домик и гнездо дезинфицируют огнем паяльной лампы, вокруг гнезда (под дно и между стенками гнезда и домика) прокладывают утепляющий материал (сено, солому, опилки, мох и т. п.). Нужно следить за тем, чтобы домик и утепляющий материал были абсолютно сухими. Крышку гнезда временно запирают или заколачивают и на нее также кладут сено, солому или мох, подстлав предварительно лист бумаги, чтобы пыль и мусор не попадали в гнездо через щели.

Если щенение должно проходить в период, когда еще возможны сильные морозы, необходимо утеплить и переднюю

часть домика: его обивают соломенными матами или в него накладывают доверху разрыхленное сено или солому, сделав в нем рукой проход к гнезду.

Если щенение ожидается в теплое время, домик утеплять не нужно, в него лишь вставляют гнездо.

У норок и соболей гнездо чаще всего остается в домике весь год. Поэтому желательно перед щенением заменить старое гнездо другим, предварительно вымытым и прожженным огнем паяльной лампы. Чистое гнездо должно быть доверху заполнено сухим, непыльным, мягким сеном, в котором самка сама устраивает ход в гнездовую камеру, в которой она будет щениться. На пол гнезда желательно положить слой сухих опилок, которые хорошо впитывают сырость.

Щенение соболей и норок редко происходит сразу же после окончания подготовки гнезд. Поэтому каждые 3—5 дней до щенения самки необходимо проверять состояние домика и, в случае необходимости, сменять отсыревшую подстилку, а с крышки гнезда осторожно удалять иней.

Щенение самок. Самки щенятся обычно ночью. Если щенение идет благополучно, самка находится в домике и оттуда не слышно никаких звуков. Лишь самки соболей иногда вскрикивают.

Перед щенением самка обычно большую часть времени проводит в домике. К пище она не притрагивается в течение одной или двух кормежек перед самыми родами. Перед щенением самки обычно выщипывают на молочных железах пух, или, как говорят «очищаются».

Чтобы определить, ощенилась самка или нет, надо прослушивать домик во время дачи корма. Когда самка поднимается к еде, она беспокоит щенков, и они начинают пищать. Если самка не выходит из домика сама, ее можно заставить это сделать, осторожно постучав в домик.

Мероприятия по сохранению молодняка

Первый осмотр щенков. Новорожденных щенков необходимо осмотреть. У лисиц и песцов первый осмотр щенков производят через 4—6 час после рождения молодняка: если самка ощенилась ночью, то утром, если ощенилась днем, то вечером. Молодняк норок осматривают не позже чем через 2 суток после рождения. Соболей принято осматривать на 10—15-й день, но многие хозяйства уже практикуют осмотр на 2-3-й день.

Осмотр гнезда можно проводить только в подходящую погоду: если идет дождь, снег или стоит очень сильный мороз, осмотр нужно отложить. Осматривать щенков надо в то время, когда самка находится в клетке, закрыв вход в гнездо.

Здоровые, нормальные щенки лежат в гнезде кучкой. Если мать поднялась в тот момент, когда они ее сосали и щенки оказались разбросанными по домику, они быстро сползаются в одно место. Щенки должны иметь интенсивный (не тусклый) окрас и относительно округлые формы. Все щенки должны быть примерно одинакового размера.

Вес нормальных новорожденных щенков:

Лисиц	—90—100 г
Песцов	—70—80 „
Норок	—10—12 „
Соболей	—30—35 „

Если у щенков выступают кости, а животы подтянуты, — значит зверьки голодают. Слабые щенки лежат разбросанные по всему гнезду и не делают никаких попыток сползтись. Если их взять в руки, они делают плавательные движения лапами и часто медленно открывают рот — «зевают». Слабые щенки на ощупь холодные. Иногда щенки бывают мокрые.

В одном помете могут быть щенки нормальные и слабые. Поэтому нужно каждого щенка в помете взять в руки и осмотреть.

Если в результате осмотра все щенки оказались нормальными, крышку гнезда и домика надо закрыть, самке дать корму (если осмотр проводился во время кормежки, лучше часть порции оставить для дачи после осмотра) и открыть вход в гнездо.

Важно, чтобы при осмотре руки человека, который берет щенков, были чистыми (чтобы не внести инфекцию) и лишенными какого-либо не знакомого зверям запаха. При таких условиях большинство самок не реагирует на осмотр.

При нормальном развитии щенков их все же надо осматривать регулярно, не реже чем через день, а лучше и каждый день с тем, чтобы во-время заметить какие-либо ненормальности и своевременно принять меры к их устранению.

Если первые дни после щенения из-за плохой погоды осмотреть щенков невозможно, то об их состоянии узнают, прослушивая домик. Если в домике тихо, но слышно «чмоканье» сосущих щенков, можно считать, что все благополучно. Если в до-

мике совсем тихо, нужно побеспокоить самку с тем, чтобы она, встав, в свою очередь побеспокоила щенков и они запищали. Потревоженные здоровые щенки быстро перестают пищать. Если же щенки пищат все время и писк у них тягучий, осмотр помета надо произвести при любой погоде, так как иначе щенки могут погибнуть. Семью сразу же переносят в помещение с тем, чтобы не простудить молодняка, осматривая его на морозе или в сырости.

Проверка молокоотделения у самки. Если щенки ненормальные, необходимо принять все меры для того, чтобы сохранить помет.

Для этого необходимо установить причины ненормального состояния молодняка и прежде всего определить молочность самки. Самку отлавливают и осматривают молочные железы.

Некоторые самки не выщипывают пуха на молочных железах. В таком случае даже при нормальном молокоотделении щенки голодают, так как не могут найти соска. При обнаружении такого факта надо осторожно, чтобы не повредить кожи, выщипать волосы. Если это не удастся, волосы надо подстричь, но не очень коротко, с таким расчетом, чтобы сосок был обнажен, но в то же время слишком короткие остевые волосы не кололи мордочку щенка.

Иногда у самок бывает избыток молока, молочные железы в связи с этим набухают — «нагрубают». В таком случае щенок не может сосать, так как вместе с соском он всегда захватывает и часть железы, а если она слишком упруга, он не может присосаться к ней. В этом случае самку нужно осторожно отдоить.

Иногда у молодых самок бывают неразвитые соски и щенкам трудно сосать. Такой самке нужно подложить более крупных щенков, которые пососав ее 2—3 раза, оттянут соски. Если у самки недостаточно молока, нужно массировать железы. Массаж, повторенный несколько раз, повышает молокоотделение.

Иногда у молодых самок бывают непроходимые соски, а у взрослых они иногда вообще отсутствуют (щенки прошлых пометов отгрызли их). В таком случае щенков надо отобрать от самки и выкармливать их так же, как и щенков от маломолочных или безмолочных самок.

Борьба с ранним отходом молодняка. Во всех случаях, когда у самок неблагополучно с отделением молока, надо провести «ручное» кормление щенков. Для этого весь помет и самку переносят в теплое помещение, щенков прикладывают к соскам

самки. Иногда вначале слабым щенкам приходится сдаивать в рот молоко, пока они не начнут сосать сами. Если у самки молока мало или ненормальные соски, щенков нужно подложить к другой достаточно молочной самке. Если у самки молочные железы «нагрубли», нужно предварительно отдоить излишек молока.

Для повышения жизнедеятельности слабым щенкам перед кормежкой надо дать 2—2,5% -ный раствор аскорбиновой кислоты (витамина С). Раствор аскорбиновой кислоты быстро разлагается, поэтому его надо готовить не более чем на 2—3 дня и перед дачей щенкам обязательно проверять на вкус: раствор должен быть кислым как лимон или клюква. Если крепость его недостаточна, необходимо добавить аскорбиновой кислоты.

Щенкам лисиц и песцов дают 1,5—2 см³ раствора (полную глазную пипетку), щенкам норок — несколько капель.

Особенно важно давать раствор аскорбиновой кислоты щенкам лисиц, страдающим «краснолапостью». При этом заболевании лапки щенков бывают опухшими (отечными), часто красными, как бы обмороженными. При сильном развитии краснолапости на лапках, груди и брюшке появляются язвы.

Краснолапость иногда бывает выражена при рождении, иногда же проявляется только на 2—3-й день. При явно выраженной краснолапости раствор аскорбиновой кислоты надо давать 2—3 раза в день до полного излечения.

Если не лечить краснолапости (являющейся следствием недостатка витамина С), погибают до 80% больных щенков.

Краснолапость у большинства щенков появляется в хозяйствах, где в предыдущий год было переболевание самок и где их рацион содержит недостаточное количество витаминов А и С (см. стр. 216).

Если у самки, имевшей слабых щенков, молокоотделение нормально, щенки, которым была дана аскорбиновая кислота, хорошо сосали самку при «ручном» кормлении, семью можно опять поместить в клетку, но за щенками надо вести регулярное наблюдение, осматривая помет 2 раза в день.

Если щенки слабы или молокоотделение у самки ненормально, семью надо оставить в помещении и каждые 2—3 часа проводить «ручную» подкормку молодняка.

При этом надо помнить, что новорожденные щенки не могут сами испражняться. Чтобы у них своевременно отделялись кал

и моча, необходимо перед каждой кормежкой делать им массаж, протирая ваткой брюшко от груди к хвосту и удаляя появившиеся кал и мочу. Если щенки содержатся с самкой, она делает щенкам такой же массаж, вылизывая их языком.

Выращивание щенков под кормилицами. Если у самки мало молока, можно посадить их под другую самку. Подсадка под другую самку проводится и в том случае, если щенки развиты неравномерно и более сильные отталкивают более слабых от лучших сосков. Если у самки слишком большой помет, часть щенков также лучше пересадить. Лучше всего оставлять под самкой столько щенков, сколько у нее нормально развитых сосков, или на одного-двух щенков больше.

Подсаживать щенков надо к хорошо молочным самкам, имеющим небольшие пометы (не более 5 щенков у лисиц, 7 — у песцов, 6 — у норок, 3 — у соболей). При этом подкладываемые щенки должны быть равными по развитию или даже более развитыми, чем родные детеныши самки-кормилицы.

Как правило, самки всех видов хорошо принимают щенков. Если самка вышла в клетку, щенка нужно положить непосредственно в гнездо. Если самка сидит в домике, можно положить детеныша (если нет сильного мороза) около входа в домик или в трубу. Щенок начинает пищать и самка обычно сейчас же выходит и забирает его к себе в гнездо.

Если самка сама взяла щенка, она наверняка примет его. После того как щенок был подложен в гнездо, нужно несколько минут проследить за поведением самки. Если самка щенка не принимает, из домика слышны характерные звуки, которые издают «недовольные» самки, и писк потревоженных щенков. В этом случае щенка надо взять и попытаться подложить к другой самке.

В небольших хозяйствах иногда бывает, что щенков отсадить некуда, так как у остальных самок или большие пометы, или их молодняк значительно старше. В этих случаях приходится прибегать к искусственному подкармливанню щенков или подсадке их под кормилиц — собак и кошек.

Молодняк лисиц и песцов до 5-8-дневного возраста надо подкармливать козьим молоком, норок — коровьим. Молоко дают в сыром виде (от здоровых коров и коз), цельным, подогретым до 34—36°. Подкормку проводят 2—4 раза в сутки в зависимости от молочности самки и состояния щенков. Первые дни за один раз щенку лисицы и песца дают 3—5 г молока,

норке — несколько капель. В дальнейшем, в соответствии с ростом щенков и в зависимости от молочности самки, норма или увеличивается или, если молочность самки повысилась, сокращается.

Неблагополучное щенение. В отдельных случаях, например, при неблагоприятных родах, в жизнь молодяка приходится вмешиваться буквально с первых минут.

Иногда самка начинает щениться в клетке. Чаще всего, родив щенка, она сразу же уносит его в домик. Но иногда она оставляет новорожденного щенка. В этом случае его надо сейчас же взять, освободить от плаценты, перерезать ножницами (предварительно обмытыми спиртом или прокаленными на огне, а затем охлажденными) пуповину, обтереть щенка и положить в теплое место. За самкой должно быть установлено наблюдение. Если в дальнейшем она щенится нормально, после того как закончились роды первого щенка можно подложить к ней в гнездо. Если же и следующие щенков самка родит в клетке, с каждым из них надо поступать так же, как и с первым, а когда щенение закончится, самку надо отловить, подкормить щенков «ручным» способом и, если у нее достаточно молока, попробовать подложить их к ней. Такую семью нужно держать в помещении, где за ней легко наблюдать. Если самка примет щенков и они будут нормально сосать, на следующий день семью можно высадить в клетку. Если же самка не принимает щенков, их надо выкармливать «ручным» способом, т. е. давать сосать самку сначала через каждые 2—3 часа днем и через 3—4 часа ночью, а затем постепенно увеличивать интервалы между кормлениями.

Иногда неблагоприятно проходит самый акт родов: самка не сидит в домике, бегаёт по клетке, часто нюхает себя под хвостом, присаживается. Эти признаки характерны для самок, которые не могут разродиться. В таких случаях надо вызвать ветеринарного врача, который или извлечет щенков, или даст лекарство, усиливающее потуги. После извлечения щенка необходимо прощупать самку, чтобы узнать, закончились ли роды или есть еще щенки. Если роды не закончились, дальнейшее щенение должно идти под наблюдением врача: иногда следующие щенки рождаются нормально, иногда же вновь потребуются вмешательства.

Одновременно с отловом самки надо осмотреть домик, так как нередко первые щенки рождаются нормально и необходимо сохранить их. Новорожденных щенков забирают в помещение,

где с ними проводятся те же мероприятия, как со щенками от маломолочных самок. Если самка после оказания ей помощи чувствует себя нормально, можно подложить к ней щенков.

Выращивание щенков

Развитие щенков в первые недели жизни. Щенки рождаются слепыми, без зубов, покрытые коротким, прилегающим к телу волосом. Волос растет у щенков сразу же после рождения и с каждым днем становится все более и более пушистым. Щенки лисиц и песцов прозревают на 15—16-й день, норок и соболей— на 30—35-й день. Зубы у всех видов зверей прорезаются примерно на 18—25-й день. До 20—25-дневного возраста, если у самки достаточно молока и щенки развиваются нормально, им не нужно давать никакого дополнительного питания.

Начало подкормки. 20—22-дневные щенки лисиц и песцов, особенно если у самки недостаточно молока, начинают выходить из домика и пробовать корм, который дают самке.

Если щенки не начали пробовать корм сами, на 23—25-й день их можно постепенно приучать к нему. Щенков ставят около миски с кормом, наклоняют им головы и осторожно прикасаются их мордочками к корму или слегка обмазывают кормом губы. Насильно вкладывать корм в рот не рекомендуется. Щенок, облизнувшись, чувствует вкус корма и, если ему не хватает молока, начнет поедать корм. Если щенок от корма отказывается, значит ему хватает молока. В этом случае подкормку надо повторить через 2—3 дня. Первые дни щенкам дают свежий мясной фарш с молоком и, если есть, с яйцом. Позже щенкам дают такой же рацион, как и самке, но обязательно приготовленный только из свежих доброкачественных продуктов.

Молодняк норок начинает выходить из гнезда только на 35—45-й день, но есть подкормку они начинают с 20—26-го, а, иногда и раньше — на 15-й день. Подкормку им приносит в домик самка. Поэтому необходимо самкам, имеющим щенков старше 15 дней, давать только свежие, доброкачественные корма: менее качественный корм, который не оказывает никакого влияния на состояние взрослой самки, может вызвать серьезное заболевание щенков.

Соболята также начинают поедать дополнительные корма еще до того, как они начали выходить из домика. Из домика они выходят на 40—45-й день, подкормку начинают есть на

30—35-й день. Первые разы соболятам дают мясной фарш с яйцом и молоком с рук, а потом приучают к миске.

Когда щенки уже начали есть подкормку, необходимо следить за тем, чтобы более сильные щенки не объедали более слабых. Вначале всем щенкам корм дают в одной или двух мисках. По мере подрастания щенков нужно увеличить количество мисок с тем, чтобы в полуторамесячном возрасте каждый щенок имел свою миску. Иногда корм раскладывают на большом, чистом, деревянном щите равными порциями для каждого щенка.

С наступлением тепла, когда щенки подрастут, гнездо из домиков лисиц и песцов можно убрать, так как им становится тесно в нем. Из домиков норок и соболей гнездо также можно убрать, но подстилку (сено или солому) нужно оставить, так как при малейшем похолодании или сырости щенки зарываются в нее. Лишь в самые жаркие дни подстилку убирают из домика.

После того как щенки начинают поедать дополнительный корм, самка перестает вылизывать и съедать их кал. Поэтому необходимо следить за чистотой в домике. Особенно важно регулярно убирать остатки корма, с тем чтобы не допустить заболеваний, которые могут быть у щенков в результате поедания несвежего корма.

В теплые дни домик желательно мыть, хорошо просушивая после мытья. Однако поскольку из-за условий погоды чистоту в домике таким путем не всегда можно поддерживать, прибегают к другим методам: в домик лисиц и песцов можно вставить сетчатое дно (сетка с ячейей 20×20 мм набивается на деревянную раму, сделанную по размерам домика), через которое будет проваливаться кал. Можно сохранить чистоту в домике, кладя в него слой соломы, которую периодически нужно менять. В домиках норок и соболей подстилка должна быть всегда, причем под подстилку желательно положить слой опилок, которые впитывают сырость.

Первая глистогонка у щенков лисиц и песцов. В тех хозяйствах, где взрослые лисицы и песцы заражены глистами, щенкам в возрасте 23—28 дней дают глистогонные средства. Им дают капсулы, содержащие 0,1 см³ тетрахлорэтилена (таким же способом, как и взрослым зверям) или смесь хеноподиевого масла (1 часть) с касторкой (29 частей). 1 см³ этой тщательно перемешанной смеси вводят щенку в рот при помощи шприца со снятой иглой.

Щенков отсаживают от матери за 2—3 часа до того, как им будет дано глистогонное средство. После дачи лекарства их в течение 2—3 час. также выдерживают без пищи.

Если щенки сильно заражены глистами (признаками чего служат плохое развитие, взъерошенная тусклая шерсть, вздутый живот, рвота, неприятный запах изо рта, а также выходящие с калом глисты), очистку нужно проводить на 18—21-й день и, если нет уверенности, что вышли все глисты, ее вновь повторяют через 10—12 дней.

У щенков норок и соболей глистов обычно не бывает.

Взвешивание щенков. Для того чтобы следить за нормальным развитием щенков, необходимо их регулярно, не реже 1 раза в месяц, а лучше еженедельно взвешивать. Это дает возможность своевременно заметить ненормальность в росте щенков и принять меры к ее устранению (табл. 1).

Таблица 1

Средний вес щенков раннего возраста
(в граммах)

Возраст щенков	Лисиц и песцов	Норок		Соболей	
		самок	самцов	самок	самцов
1 месяц	700—750	130—150	150—170	250—300	260—350
2 месяца	1700—1800	400—500	500—600	650—850	750—950

У лисиц и песцов разница в весе самцов и самок невелика и составляет всего 5—10%. У норок же и соболей самцы весят значительно больше, что необходимо учитывать и при нормировании корма.

Приведенные показатели веса являются нормальными для зверей средних размеров. Если щенок крупнее остальных и весит больше, необходимо давать ему увеличенную порцию корма с тем, чтобы не задержать его роста. Желательно иметь как можно более крупных зверей.

Отсадка молодняка от самок. Отсадка молодняка от самок проводится, когда щенки достигнут 50—60-дневного возраста. К этому же возрасту приучивают вторичную очистку щенков лисиц и песцов от глистов. Щенкам дают по 0,3 см³ тетрахлорэтилена, содержащегося в капсулях. Перед дачей

тетрахлорэтилена и после него щенков выдерживают по 4—5 час. без корма, отсадив от матерей.

Отсаженных щенков иногда первое время держат вместе. К 3-месячному возрасту желательно рассадить молодняк не более чем по 2 головы в клетку, так как при содержании большими группами всегда одни щенки объедают других и развитие их идет неравномерно.

Молодняк норок надо отсаживать от самок в возрасте 40—45 дней. Самки за период лактации становятся очень истощенными и бывают случаи, когда выросшие щенки загрызают ослабевшую мать.

Среди норок бывают случаи, когда сильные щенки загрызают слабых. У слабого щенка однопометники обычно сначала обсасывают уши, потом отгрызают их, а через несколько дней загрызают его самого. Поэтому, как только будет замечено, что у одного или нескольких щенков обсосаны уши, надо в ближайšie же 1—2 дня помёт рассадить.

Учитывая неуживчивый характер норок, желательно весь молодняк к 2-месячному возрасту рассадить по одному, максимум по два зверя в клетку.

Выращивание отсаженного молодняка. Первый месяц после отсадки молодняка очень большое внимание должно уделяться кормлению. Когда щенки остаются без материнского молока, опасность поносов увеличивается. Это усугубляется еще и тем, что период отсадки совпадает с наиболее жарким временем года (конец июня — июль), когда вообще сопротивляемость организма уменьшается, а корма быстро портятся.

При выращивании молодняка норок надо остерегаться и простудных заболеваний. При малейшем похолодании, сырости или в дождь в домики норок надо класть подстилку, в которую они могли бы зарыться, сменяя ее, как только она отсыреет.

В особо жаркие дни можно давать норкам купаться, ставя в клетки небольшие миски с водой. Но при обычной температуре нельзя допускать, чтобы норки купались. Не отряхнувшаяся после купания норка забегает в домик и в нем появляется сырость, способствующая простуде. Поэтому пойлушки надо подвешивать на стенки клеток так, чтобы норки не могли в них залезать.

Иногда у норок и соболей появляется так называемое «подмокание», особенно часто наблюдающееся у самцов: моча разъедает кожу на конце мочеиспускательного канала, от этого выпадает пучок волос, отводящий мочу и моча начинает

растекаться по всему брюшку и разъедает кожу. Большинство заболевших зверей погибает. У павших зверей при вскрытии в мочевом пузыре и почках находят камни. «Подмокающую» норку или соболя надо 2—3 раза в день обмывать слабым раствором марганцевокислого калия.

Одновременно необходимо изменить состав рациона и ввести в него соду (подробнее об этом см. на стр. 214).

Для наблюдения за развитием молодняка проводят взвешивание отсаженных щенков. Средний вес щенков до 5-месячного возраста представлен в табл. 2.

Таблица 2

Средний вес щенков (в граммах)

Возраст	Лисицы и песцы	Норки		Соболя	
		самки	самцы	самки	самцы
3 месяца	2700—3000	500—600	750—800	700—900	950—1200
4 „	3700—4000	600—750	850—950	750—1000	1100—1400
5 „	4500—4900	650—800	950—1050	800—1300	1200—1600

В период выращивания молодняка необходимо проводить борьбу с наружными паразитами — блохами и ушными клещами — таким же способом, как это было описано на стр. 184.

В конце августа весь молодняк подразделяют на племенных и предназначенных к забою на шкурку («меховых» зверей). Для племенных зверей создают наилучшие условия, кормят их по повышенным рационам, так как период роста у них совпадает с периодом подготовки к гону.

Половой зрелости лисицы, песцы и норки достигают к 9—10 месяцам, т. е. в первый же сезон размножения они уже включаются в основное стадо и в годовалом возрасте дают приплод.

Значительно позже достигают половой зрелости соболя. Самцы могут оплодотворять самок лишь по достижению 1 года 3—4 месяцев, поскольку гон у них проходит летом. Самки же могут дать первый приплод только в возрасте 2 лет.

Однако в таком возрасте достигают половой зрелости лишь 10—20% самок. Большинство же в первый год даже не кроется, а впервые спаривается только в возрасте 27—28 месяцев и дает приплод в 3-летнем, а часть — даже в 4-летнем возрасте.

Отловленные соболя, даже самки, пойманные беременными и в первый год давшие приплод, обычно начинают нормально размножаться лишь после 2—3-летнего содержания в клетках.

КОРМЛЕНИЕ

Кормление — один из самых основных и ответственных разделов работы в звероводстве.

Чтобы звери нормально развивались, рацион их должен быть разнообразен. Чем больше различных видов кормов входит в него, тем лучше. Особенно важно разнообразить мясные корма, которые составляют основную часть рациона. Желательно, например, чтобы одновременно давались и мясо, и внутренности, и кровь, так как каждый корм, дополняя другой, делает его более полноценным.

Все корма, входящие в рацион, должны быть приготовлены так, чтобы звери не могли выбрать и съесть только наиболее для них вкусное. Поэтому зверям обычно дают мешанку — все корма пропускают через мясорубку или измельчают ножом, а затем тщательно смешивают. Периодически можно давать зверям мясо или рыбу и куском, давая в другую кормежку все зерновые и овощные корма с небольшим количеством мяса для вкуса.

Смешивать можно только холодные корма. Особенно важно остудить кашу.

Подготовленные к замеске корма (мясо-фарш, остуженную кашу и т. п.) можно хранить не более 2—3 час. летом (в прохладном помещении) и 6—8 час. зимой.

В рацион зверей обязательно должны входить корма и растительного и животного происхождения. В нормах кормления пушных зверей выделяются следующие кормовые группы:

- 1) мясо-рыбные корма,
- 2) молочные корма,
- 3) зерновые корма,
- 4) сочные корма,
- 5) добавочные (минеральные и витаминные) корма.

Мясо-рыбные корма

К мясо-рыбным кормам относят все мясные и рыбные продукты: мясо, кровь, и внутренности сельскохозяйственных и диких животных, рыбу и рыбные отходы, а также продукты переработки этих кормов — мясокостную, кровяную и рыбную муку.

Мясо-рыбные корма должны составлять до половины рациона зверей, так как при недостатке их звери теряют способность к размножению. Эти корма наиболее дефицитны, что в первую очередь объясняется трудностью их хранения и создания запасов.

Питательная ценность кормов, относимых к группе мясо-рыбных, неодинакова.

Мускульное мясо любых животных и птиц является лучшим кормом. Но не всякое мускульное мясо одинаково питательно. Мясо старых и истощенных животных мало питательно и плохо переваривается, мясо молодняка водянистое, и если его давать в больших количествах, оно может вызвать понос. Слишком жирное мясо (хорошая свинина, баранина или мясо морских зверей с неудаленным жиром) может вызвать расстройство пищеварения и, кроме того, излишний жир неблагоприятно отражается на качестве шкурки зверя.

Мясо скармливают зверям в сыром виде в том случае, если оно вполне доброкачественно и получено от здоровых животных. Если мясо загрязнено, его нужно предварительно обмыть в темнорозовом растворе марганцевокислого калия. Заплесневелое мясо или слегка испортившееся снаружи, но доброкачественное внутри обрезают сверху и обваривают, опуская на 5—10 мин. в крутой кипяток.

Мясо от павших животных используется только по разрешению ветеринарного врача (многие болезни сельскохозяйственных животных опасны для зверей) и лишь после тщательного проваривания.

Как уже отмечалось, свежее мясо трудно хранить. Поэтому часто приходится прибегать к консервированию его. Однако консервирование почти всегда снижает качество мяса, поэтому желательно иметь запас мяса «на ногах», т. е. передерживать живых выбракованных лошадей и других животных.

Обычный способ консервирования мяса для людей — засолка — для зверей не годится, так как избыток соли может вызвать отравление. Солонину поэтому приходится предварительно хорошо вымачивать, что снижает ее питательную ценность; давать ее можно только в ограниченном количестве: не более 80—100 г лисицам, 50—60 г — песцам и 20—30 г — норкам и соболям.

Лучший способ консервирования мяса для зверей — замораживание. Замораживание надо проводить зимой на сильном

морозе, чтобы мясо замерзло быстро. При медленном замораживании (при температуре выше -10°) качество мяса снижается.

Зимой замороженное мясо можно хранить в любом складе. Если же требуется сохранить мясо в течение длительного времени, его хранят в ямах или буртах во льду. Для длительного хранения мяса площадку (место бурта или дно ямы) заливают водой, чтобы образовался слой льда. На этот слой кладут хорошо замороженное мясо. Пространство между отдельными кусками плотно забивают льдом. Иногда вместо этого его заливают водой, которая превращается в лед. Вода для этой цели должна быть охлажденной (температура ее должна быть близкой к точке замерзания), и замораживание проводят только при значительном морозе ($-15-20^{\circ}$), иначе мясо может начать оттаивать. Воду наливают понемногу так, чтобы она заполнила все пространство между кусками. Налив слой воды толщиной в 5—8 см, дают ему замерзнуть, затем вновь подливают воду, опять дают замерзнуть и так до тех пор, пока все уложенное мясо не будет покрыто льдом. На первый слой мяса кладут следующий, также заливают водой или забивают льдом.

Готовую яму или бурт сверху тщательно закрывают опилками, соломой, или другим изолирующим материалом, предохраняющим мясо от тепла. Хорошо замороженное и укрытое мясо может храниться в условиях Сибири до конца мая — июня.

Мясо может быть также высушено в протопленной русской печи или духовке. Нарезав тонкими ломтями, мясо развешивают на специально сделанных металлических стойках. Его можно также пропустить через мясорубку и высушить на противнях.

Если нужно законсервировать большое количество мяса, проще его завялить. Для этого мясо режут лентами (толщиной 5—8 см) и развешивают на открытом воздухе, где оно хорошо продувается ветром. Лучше всего завяливать мясо ранней весной, когда ночью слегка подмораживает, а днем тает. При сушке летом мясо надо развешивать на сквозняке в тени, оберегая его от мясных мух, личинки («черви») которых могут уничтожить все мясо.

Просушенное и вяленое мясо считается готовым, когда оно просохнет на всю глубину, станет твердым и на разрезе совершенно однородным.

Хорошо проявленное или высушенное мясо можно хранить любой срок. Перед скармливанием такого мяса зверям его надо размочить в горячей или холодной воде.

Замораживать, сушить и вялить можно только вполне доброкачественное мясо от здоровых животных.

Мясо не вполне доброкачественное, а также мясо павших животных лучше законсервировать путем запекания в галеты: перемолотое в мясорубке мясо смешивают с хорошими отрубями или мукой (из расчета, чтобы мука или отруби составляли не менее 30% веса мяса) и готовят тесто пресное, на закваске или на дрожжах. Из полученного теста выпекают хлеб. Для длительного хранения из этого хлеба можно сделать сухари. При выпечке хлеба высокая (свыше 100°) температура обеззараживает мясо.

Внутренности. Помимо мускульного мяса зверям скармливают все внутренности. Печень является лучшим кормом для зверей. В ней содержатся почти все витамины, необходимые зверям. Поэтому печень обычно дают самкам в периоды беременности и лактации. Особенно богата витаминами печень животных, убитых осенью. Поэтому запасы печени начинают делать со времени первых морозов, когда сохранить ее не составляет особого труда.

Хорошим кормом являются также почки и сердце, хотя витаминов в них содержится значительно меньше, чем в печени.

Легкие плохо перевариваются зверями. В сыром виде они часто вызывают рвоту, поэтому их дают в ограниченном количестве в смеси с другими мясными продуктами или только в вареном виде.

Желудки и кишки могут составлять не более половины мясного рациона. Если зверям дают лишь кишки и требуху, у них снижается плодовитость, молодняк плохо развивается. Чистую, хорошо вымытую требуху можно давать зверям в сыром виде. Как и мясо, ее можно замораживать и завяливать. В законсервированном виде она хорошо сохраняется.

Испортившаяся требуха не издает гнилостного запаха. Поэтому отличить испортившуюся требуху от свежей можно только на ощупь: свежая требуха плотная, испортившаяся — начинает расслаиваться.

Кишки можно давать зверям только после тщательной очистки от содержимого и хорошо проваренными. Даже кишки от только что забитых здоровых животных надо проварить, так

как в них в большом количестве после смерти животного проникают микробы из пищевых масс.

Консервировать кишки можно только запекая в галеты.

Кровь. Кровь хороший корм для зверей. Ею можно заменить до 60% всего мяса в рационе, но вводить ее в рацион надо постепенно. Если дать сразу большое количество крови, у животного может появиться понос. Давать зверям кровь в сыром виде можно лишь в том случае, если она была получена от здорового животного и была собрана непосредственно в чистую посуду. Кровь даже на морозе не следует хранить более 2—3 суток. Для более длительного хранения ее (8—10 дней) консервирование проводится путем добавления на 1 л крови 10 г 10%-ного нашатырного спирта. Для заготовки же крови впрок ее надо запекать в галеты так же как и остальные мясные продукты, предварительно пропустив через мясорубку, чтобы размять сгустки.

Кости. Кости составляют 30% всей туши. В костях содержится большое количество питательных веществ, кроме того, они содержат кальций и фосфор — минеральные вещества, необходимые для зверей. Кости лучше скармливать зверям, пропустив их через специальные костедробилки или костерезки. При отсутствии последних мелкие кости (например птиц) и хрящи желательно вместе с мясом пропустить через мясорубку или нарубить топором. Небольшие кости можно иногда давать зверям целиком, чтобы они грызли их, а из крупных надо варить бульон или студень (холодец) и скармливать его зверям.

Из вываренных костей готовят костяную муку или золу путем сжигания или высушиванием костей в печи с последующим их измельчением.

Рыба и рыбные продукты. Любую рыбу за исключением ядовитых можно скармливать зверям. Крупную рыбу потрошат, мелкая идет целиком. Рыбные кости также идут в корм. Рыба менее полноценна, чем мясо. Кормить зверей только рыбой нельзя. В рационе самок в периоды беременности и лактации не менее 50% мясо-рыбной группы у лисиц и 35% — у норки и песцов должны составлять мясо, кровь и такие внутренности как печень, почки и сердце. В остальные периоды рыба в питании зверей может составлять до 70—75% мясо-рыбной группы. Соболя рыбу едят очень неохотно, поэтому в их рацион она обычно не вводится.

В сыром виде рыбу скармливать можно в том случае, если

она не заражена личинками глистов, которыми могут заболеть звери. Узнать не заражена ли рыба глистами можно, только подвергнув ее специальному анализу. Но если в данном районе у собак и кошек с калом выходят ленточные глисты (в виде ленты, состоящей из отдельных кусочков — члеников), значит рыбу из ближайших водоемов надо давать только в вареном виде.

Заготавливать рыбу можно, замораживая зимой и завяливая летом.

Замороженная рыба до использования ее не должна оттаивать. Если среди зимы наступает оттепель и рыба оттаивает, необходимо сразу же приготовить из нее галеты, как это было описано раньше.

Завяливают мелкую рыбу целиком, раскладывая ее на деревянных шитах или на натянутой сетке и регулярно переворачивая. У крупных рыб предварительно отрезают голову и удаляют внутренности. Хребты из жирной рыбы лучше вырезать и высушивать отдельно.

Икра и молоки также идут в корм зверей. Чтобы икру законсервировать, ее вынимают, не повреждая оболочку, в которой она находится, и завяливают так же, как мясо.

В качестве корма могут быть использованы и рыбные отходы — головы и кости. Эти отходы можно скармливать зверям только в очень свежем виде. В случае необходимости консервирования эти отходы запекают в галетах.

Мясокостная, рыбная и кровяная мука. Зверям можно скармливать мясокостную, рыбную и кровяную муку. Так как обычно этот корм готовят из неполноценных отходов и при изготовлении подвергают действию высоких температур, он не особенно питателен. Поэтому мукой можно заменять не более 30—40% мяса в период размножения и до 60% — в период покоя.

Мясокостная и рыбная мука часто содержит соль и обычно находящийся в ней жир прогоркает. Поэтому мясокостную и рыбную муку перед скармливанием надо проварить в большом количестве воды и получившийся бульон, содержащий большую часть жира и соли, слить.

Заменители мяса. Во многих хозяйствах до 50% мяса заменяют отходами шелкоткальной промышленности — куколкой тутового шелкопряда. 1 кг сухой куколочки можно заменить 2½ кг мяса. Перед скармливанием куколочку лучше проварить и размять. Звери, не привыкшие к этому корму, сначала

плохо едят куколок, поэтому куколок добавляют в рацион в небольших количествах, постепенно увеличивая порцию.

В местах массовых заготовок моллюсков их также можно использовать в корм зверям. Давать их нужно вдвое больше чем мяса, так как они менее питательны. Моллюсками можно заменять 20—25% мяса.

С успехом мясо можно заменять молочными продуктами.

Молочные корма и яйца

К группе молочных кормов относят все молочные продукты, а также яйца.

Молочные продукты улучшают переваримость кормов, способствуют лучшему отделению молока у самок, являются очень хорошим кормом для молодняка. Во все периоды до 50—60% мясных кормов может быть заменено молочными продуктами. При отсутствии молока его нужно заменять мясом, хотя, эта замена в силу специфического действия молока нежелательна.

Молоко можно давать сырым, но только в том случае, если известно, что коровы здоровы, так как многие болезни сельскохозяйственных животных опасны и для зверей. Молоко, полученное от больных коров или с фермы, где болен молодняк, нужно обязательно кипятить.

Молоко должно быть свежим. Если молоко начало закисать, из него надо сделать простоквашу (кислое молоко). Простокваша (неперестоявшаяся) и особенно ацидофилин (который во многих колхозах дают телятам) улучшают пищеварение у щенков и уменьшают заболевание поносами.

Для взрослых зверей и щенков старше 3¹/₂—4 месяцев вместо цельного молока можно давать снятое молоко и пахта — отход при выделке масла. Сыворотка — отход сыроварения — для зверей не годится.

При скармливании зверям молока, полагающегося по нормам, его обычно добавляют в общий корм. Если же молоком заменяют мясо, для того чтобы корм не получился слишком жидким, на нем варят кашу или делают из него простоквашу и творог.

Зверям можно скармливать творог из цельного и из снятого молока а также сухой творог, или казеин.

Сухой творог, перед тем как давать его зверям, надо вымочить в течение 15—20 час., при этом нужно не забывать менять воду.

Яйца обычно используются как диетический корм. Их лают щенкам, только что начинающим есть полкормку, больным, отказывающимся от корма, а так же самцам во время гона и в период подготовки к нему (яйца благоприятно отражаются на деятельности семенников).

Яйцами можно заменять и мясо. Для этого можно использовать отходы инкубаторных станций («пятно», «мираж», «задохлики» и т. п.) и свежие яйца дикой птицы.

Зерновые корма

К зерновым кормам относятся главным образом зерна злаковых и бобовых растений.

Обычно зерно скармливают зверям в виде крупы. Если скармливают цельное зерно, его предварительно плющат, дробят или размалывают для того, чтобы повредить верхнюю оболочку. Из зерна варят кашу или, сделав муку, выпекают хлеб.

Каша должна быть хорошо разварена. Если она варится из цельного зерна, ее пропускают потом через мясорубку.

Очень важно, чтобы каша не пригорала, так как такую кашу звери едят очень неохотно.

Если из зерна приготовлена мука, из нее можно выпекать хлеб или заваривать кипятком как манную кашу (делать так называемую «заваруху» или «затируху»).

В корм может идти любое доброкачественное (без плесени и затхлости) зерно. Нежелательно только давать чистую рожь, так как от нее у зверей бывают вздутия желудка. Если же другого зерна нет, из ржи нужно выпекать хлеб и сушить сухари, которые можно давать зверям.

Бобовые, особенно горох, действуют закрепляюще и способствуют образованию газов. Поэтому молодяку до 3 месяцев давать их не рекомендуется.

При недостатке зерна до 50% зерновой группы может быть заменено вареным картофелем.

В небольшом количестве зверям скармливают льняное семя. Запаренное льняное семя дают обычно за два месяца до забоя зверей (лисицам и песцам по 10--15 г ежедневно, а норкам и соболям по 5--8 г). Содержащийся в льняном семени жир благоприятно действует на качество меха, придавая ему блеск.

Вместо льняного семени можно давать льняной и подсол-

нечный жмых. В последнее время доказано, что хорошим льняным, подсолнечниковым и соевым жмыхом без лузги (кожуры семян) можно заменять в рационе зверей до 50% мяса. При этом льняной и подсолнечный жмых можно давать все время, соевый же — только до периода мехообразования (т. е. до августа), так как позже замена им мяса отрицательно сказывается на качестве шкурки.

Перед скармливанием зверям жмых размалывают в муку, замачивают или запаривают (последнее совершенно обязательно для льняного жмыха), а затем замешивают в корм.

1 кг жмыха может заменить при скармливании взрослым зверям 2 кг мяса, а молодняку — 1 кг 700 г (молодняк хуже переваривает его).

Иногда в группу зерновых кормов относят и кедровые орехи — специфический корм для соболей.

Взрослым соболям или дают целные орехи отдельно от другого корма и они сами разгрызают их, или орехи размалывают с скорлупой и смешивают с другими кормами. Шенкам соболей первое время приходится давать орехи раздавленные. Позже и они начинают разгрызать их сами.

В небольшом количестве (8—10 г для лисиц и песцов и 2—3 г для норок и соболей) в рацион вводят отруби, которые улучшают пищеварение. Много отрубей давать ни в коем случае нельзя, так как это может вызвать понос.

Сочные корма

К сочным кормам относят собственно овощи (капусту, салат, шпинат), корнеплоды (морковь, свеклу, турнепс, репу и т. п.), сырой картофель, молодые дикорастущие и сеяные травы (люцерну, клевер, щавель, крапиву), ботву корнеплодов, ягоды и фрукты.

Все сочные корма дают зверям в сыром виде, предварительно обмытыми и пропущенными через мясорубку. Зимой зверям можно давать также квашеную (не сильно соленую) капусту (предварительно промытую) и хороший силос из ботвы корнеплодов и вышперечисленных трав, желательно с примесью засилосованных же корнеплодов.

В сочных кормах очень много витаминов. Эти корма повышают вкусовые качества, вызывают аппетит, а следовательно, и поедаемость корма, благоприятно действуют на пищеварение, а у лактирующих самок способствуют молокоотделению.

Минеральные и витаминные корма

В рацион зверям в большинстве хозяйств добавляют поваренную соль: зерновые корма, которые готовят зверям (кашу, хлеб и т. п.), подсаливают в такой же пропорции, как и при приготовлении пищи для людей. Если звери с рождения не получали соли, наличие ее в рационе необязательно. Звери же, привыкшие к слегка подсоленной пище, при отсутствии соли чувствуют себя плохо, поэтому таким зверям нужно давать ее обязательно.

Большие дозы соли могут отравить зверей. Считается, что максимальная норма соли в день должна быть не более: для лисицы 4—5 г, для песца — 2 г, для норки и соболя — 1 г.

В рацион взрослых зверей и молодняка необходимо регулярно вводить костяную муку или костяную золу как источник кальция и фосфора, необходимых для зверей.

Выше на стр. 203 указывалось на «подмокание» норок, сопровождающееся образованием камней в мочевом пузыре и почках. Причиной этого заболевания является неправильное соотношение минеральных солей. При появлении первых заболеваний зверей необходимо ввести в рацион соду (0,1—0,2 г на голову). В то же время в рационе надо увеличить количество костей, молока и овощей, содержащих недостающие соли.

В рацион зверей вводят также витамины.

Одним из наиболее важных является витамин А, который называют «витамином роста». При недостатке витамина А резко повышается процент легочных и желудочно-кишечных заболеваний; звери, особенно молодняк, делаются менее жизнестойчивыми и чаще подвергаются инфекционным заболеваниям. У беременных самок при недостатке витамина А часто происходит рассасывание эмбрионов и самки или остаются пустыми, или приносят маленькие пометы, состоящие из слабых краснолапых щенков.

Лучшими источниками витамина А служат рыбий жир, цельное молоко от коров, получающих сочные корма, и печень от животных, забитых осенью.

У некоторых животных (например тюленей, северных оленей) в печени может накапливаться такое количество витамина А, что она становится «ядовитой». Поэтому нельзя скормить зверям большое количество такой печени. При ежедневной же норме 5—8 г она будет только полезна.

Звери не могут образовывать (как это наблюдается у сельскохозяйственных животных) витамин А из каротина, со-

держась в растениях. Поэтому овощи, богатые каротином (морковь и пр.), не заменяют витамина А и не предохраняют зверей от указанных выше заболеваний.

Витамин А сохраняется при кратковременном кипячении, поэтому кипяченое молоко и вареная печень сохраняют свои качества. Не боится витамин А и мороза.

Мясокостная мука, особенно невысокого качества, и куколка тутового шелкопряда обладают способностью разрушать витамин А. Поэтому источники витамина А — печень, молоко, рыбий жир — надо давать отдельно от этих кормов.

Не менее важными для зверей являются витамины группы В.

При недостатке этих витаминов у зверей начинаются нервные заболевания с судорогами и припадками, у самок снижается плодовитость. Волос делается светлым и ломким, шкурка портится.

Источником витаминов группы В служат печень и дрожжи — пивные, заводские пекарские и кормовые (гидролизные).

Дрожжи можно давать сухие, прессованные и жидкие. Пивные и пекарские дрожжи кладут в корм только после того, как их прокипятят в течение 3—5 мин. Чтобы дрожжи не подгорели, лучше всего кипятить их в водяной бане: в кастрюлю с водой ставить кастрюлю с дрожжами. Кипячение необходимо для того, чтобы убить дрожжевые грибки, в результате чего корм не будет бродить. Кроме того, из прокипяченных дрожжей витамины группы В усваиваются лучше, чем из сырых. Кормовые (гидролизные) дрожжи предварительной обработки не требуют и их прямо добавляют в корм.

Высокой температуры витамины группы В не боятся, и если, например, тесто делается на дрожжах, они сохраняются и в выпеченном хлебе.

Сырая рыба и рыбные продукты (рыбные отходы, рыбная мука) разрушают витамины группы В. Поэтому дрожжи и печень должны даваться отдельно от рыбы, и если количество последней в рационе велико, необходимо увеличить норму кормов, содержащих витамин В.

Витамин D — антирахитический, он помогает усвоению кальция и фосфора. Если кальций и фосфор даются в большом количестве и в легко усвояемой форме (например в свежей кости), потребность в витамине D бывает настолько мала, что специально добавлять его в корм не нужно.

Если же кальция и фосфора в рационе мало, витамин D помогает их полному усвоению. Но нужно помнить, что при недостатке кальция и фосфора любое количество витамина D не может предотвратить рахита. Поэтому в первую очередь нужно заботиться, чтобы эти вещества входили в корм.

Источник витамина D — рыбий жир, в небольшом количестве он содержится также в печени и молоке.

В рыбьем жире количество витамина D можно повысить искусственно. Поэтому при даче его необходимо узнать, сколько витамина D в нем содержится (обычно это указывается на этикетке) и соответственно нормировать дачу, так как избыток витамина D (превышение нормы примерно в 100 раз) вызывает заболевание животных.

Витамин С (антицинготный) образуется в организме зверей, поэтому при нормальных условиях дача его необязательна. Но следует отметить, что образование витамина С происходит лишь у зверей вполне здоровых, обеспеченных витамином А.

При недостатке витамина А, а также у переболевших зверей витамина С образуется очень мало.

Если уменьшение образования витамина С совпало с беременностью самок, новорожденные щенки, которые живут только за счет тех запасов, которые были созданы у них в период утробной жизни, рождаются слабыми и у них проявляется краснолапость (см. стр. 197), которую можно излечить, только давая им раствор витамина С — аскорбиновую кислоту.

Образование витамина С начинается у щенков только на 10—15-й день жизни.

Для предупреждения краснолапости у щенков необходимо обеспечивать беременную самку витамином А, а если есть опасение, что последнего недостаточно, то давать ей источники витамина С — хорошо сохранившиеся овощи, ягоды или отвар из ягод шиповника.

Витамин Е стимулирует размножение, а отсутствие витамина К вызывает внутренние кровоизлияния и несвертываемость крови у новорожденных. Эти витамины содержатся в зеленых частях растений. Поэтому не позже чем с сентября-октября и до окончания беременности зверям дают зеленые ростки: любое зерно — ячмень, пшеницу, рожь, овес — проращивают на свету так, чтобы образовались зеленые ростки высотой 10—12 см, которые и скармливают зверям.

Нормирование кормления зверей

Нормы кормления зверей предусматривают количество энергии (выраженное в калориях), которое должны получить звери в рационе, а также соотношение различных групп кормов. При этом, так как питательная ценность разных кормов одной и той же группы различна (например, мясо почти в 1½ раза питательнее требухи) процентное соотношение высчитывают по калорийности.

Например, по нормам в летний период требуется дать лисие корм, содержащий 500 кал. При этом 40% должна составлять группа мясо-рыбных кормов, 5% — молочных, 51% — зерновых, 2% — овощных и 2% — рыбий жир. Следовательно, мясо-рыбных кормов требуется дать такое количество, которое содержало бы 200 кал. По специальным таблицам, показывающим калорийность 100 г различных кормов, находят, что 200 кал имеют 194 г тощего мяса (содержащего 103 кал в 100 г), или 70 г мясокостной муки (содержащей 285 кал в 100 г).

Определяя калорийность имеющихся в хозяйстве кормов, подбирают такие мясные корма и в таком количестве, которые дали бы требуемые 200 кал. Также проводят подбор и других групп кормов.

У некоторых звероводов могут отсутствовать таблицы калорийности. Поэтому мы, разбирая кормление зверей по периодам, даем и нормы, выраженные в калориях, и требуемую дачу в граммах наиболее распространенных кормов: тощего мяса без костей, овсяной крупы, свеклы. В приложении на стр. 238 указывается, какое количество других кормов надо дать, чтобы заменить ими 1 г каждого из этих кормов.

Рацион зверей меняется в течение года. На основе практики лучших звероводческих хозяйств и специально поставленных опытов разработаны нормы кормления для каждого вида пушных зверей.

Для соболей точно разработанных норм кормления нет. В разных совхозах рационы их значительно различаются, поэтому мы приводим только приблизительный рацион.

Нормы кормления, рекомендуемые нами, являются средними. В зависимости от состояния зверей зверовод, соблюдая требуемое соотношение кормовых групп, должен или увеличивать рацион (если звери крупные или были истощены), или уменьшать его (например если звери мелкие). Рацион

должен быть также повышен в сильные морозы, при содержании нескольких зверей вместе и т. д.

Потребность в изменении рациона определяется по поведению зверей: надо, чтобы звери ели корм охотно, выедавая его сразу же полностью. После кормежки звери должны быть спокойны и явно сыты.

Иногда звери отказываются от корма при даче им невкусных или плохо приготовленных продуктов (например подгоревшей каши). Однако это еще не значит, что звери сыты, поэтому всегда нужно выяснить причину отказа.

В период покоя (у самцов после гона и у самок после отъема щенков до начала подготовки к гону) потребность зверей в питательных веществах наименьшая (табл. 3).

Таблица 3

Нормы кормления зверей и примерный рацион в период покоя

Наименование кормов	Лисицы		Песцы		Норки	
	норма в %	рацион в г	норма в %	рацион в г	норма в %	рацион в г
Мясные корма . . .	40	215	40	250	45—70	145—190
Молочные „ . . .	5	40	5	45	5	20
Зерновые „ . . .	50	75	47	78	44—19	40—12
Сочные „ . . .	3	40	6	80	5	35
Рыбий жир	2	1	2	1,5	1	0,3
Костяная мука . . .	—	5	—	5	—	3
Дрожжи	—	5	—	5	—	2
Всего калорий	550	—	600	—	320—270	—
Всего граммов	—	530	—	620	—	325—285

Примечания:

1. Вес зерна в этой и следующих таблицах дан в сухом виде. Общий же вес рациона рассчитан с округлением до 5 г и с учетом добавления воды (в двукратном количестве к весу зерна) для варки каши.

2. Рацион дан из расчета скармливания тощего мускульного мяса, цельного молока, овсянки, свеклы и кормовых дрожжей. В случае использования других кормов количество их должно соответственно изменяться (см приложение).

3. Рацион норок в этой и последующих таблицах дан для зверей

с средним весом 800 г. При увеличении веса зверей на каждые 100 г рацион должен быть увеличен примерно на 10%.

Для норок дано два типа рациона — с большим и малым содержанием мяса. При малом содержании мяса количество зерновых кормов увеличивают.

Соболя в период покоя требуют 300—400 кал, из которых 50% падает на мясо. Так как соболям должно даваться только мясо не ниже средней упитанности, то количество его в рационе составляет 200—230 г. В период покоя соболям дают орехи (5—10 г на голову). Остальная часть рациона состоит из молока, зерновых кормов и овощей.

В период покоя лисиц и песцов можно кормить один раз в сутки, соболей и норок — два раза.

Кормление зверей в период подготовки к гону. С августа вес зверей, за исключением соболей, начинает увеличиваться, в соответствии с этим постепенно увеличивается и количество даваемого корма. Количество неполноценных заменителей мяса (мясокостная, рыбная мука) должно постепенно снижаться. В этот период нужно, чтобы звери получили все витамины и к периоду размножения не испытывали недостатка их. Не позже начала октября в рацион должны быть введены зеленые ростки (табл. 4).

Таблица 4

Нормы кормления зверей и примерные рационы в период подготовки к гону

Наименование кормов	Лисицы		Песцы		Норки	
	норма в %	рацион в г	норма в %	рацион в г	норма в %	рацион в г
Мясные корма	45—60	240—350	45—60	265—415	45—70	125—170
Молочные „	5	40—45	5	45—50	5	20
Зерновые „	45—30	65—50	43—26	70—50	43—18	33—13
Сочные „	3	35—40	5	70—80	5	30
Рыбий жир . .	2	1,5	2—4	1,5—3	2	0,7
Дрожжи . . .	—	5—7	—	5—7	—	3
Костяная мука	—	5	—	5	—	4
Ростки	—	10	—	10	—	5
Всего калорий	550—600	—	600—700	—	290—250	—
Всего граммов	—	530—610	—	610—720	—	285—270

Примечание.

Две цифры у всех показателей (кроме рациона норки) показывают нормы и рацион в начале и в конце периода. Увеличение корма должно проводиться постепенно. Если звери упитаны хорошо, за 2—3 недели до гона количество корма несколько снижается. В рационе норки две цифры показывают количество корма, даваемого при большом и малом содержании мяса.

Количество кормежек в этот период остается таким же, как и в период покоя.

У соболей период подготовки к гону начинается с января-февраля. В это время нормы увеличиваются до 350—450 кал, а в рацион входит 220—250 г мяса.

Кормление зверей в период гона. В период гона у всех зверей, за исключением соболей, аппетит снижается. Поэтому норма кормов снижается, но корма дают наиболее хорошо поедаемые зверями.

Если самцы не ожирели, им дают дополнительную подкормку из яиц и сырого мяса (примерно 100—150 г на голову). Ожиревшим самцам рацион сокращается против указанных в табл. 5 норм на 10—15%.

Таблица 5

Нормы кормления зверей и примерные рационы в период гона

Наименование кормов	Лисицы		Песцы		Норки	
	норма в %	рацион в г	норма в %	рацион в г	норма в %	рацион в г
Мясные корма . . .	63	310	70	405	45—70	125—170
Молочные „ . . .	7	50	5	45	5	20
Зерновые „ . . .	26	35	18	30	43—18	33—13
Сочные „ . . .	2	25	5	75	5	30
Рыбий жир	2	1	2	1,5	2	0,7
Дрожжи	—	7	—	7	—	3
Костяная мука . . .	—	5	—	5	—	3
Ростки	—	10	—	10	—	3
Всего калорий	500	—	600	—	290—250	—
Всего граммов	—	515	—	640	—	285—270

Собоям в период гона рацион оставляется примерно такой же, как в период подготовки к гону.

Кормление беременных самок. После покрытия самки ее переводят на рацион беременных. Беременным самкам дают только полноценные, доброкачественные корма, чтобы не вызвать аборта. Корма должны быть малообъемистые, чтобы не обременять желудка.

Кормить беременных самок нужно не менее двух раз в день.

Норки и соболей можно перевести на трехразовое кормление. Лисицам и песцам вводят дополнительную подкормку, начиная с 25—30-го дня после покрытия, когда идет усиленное развитие плода и требуется больше питательных кормов (табл. 6).

Таблица 6

Нормы кормления и примерные рационы беременных самок

Наименование кормов	Лисицы			Песцы			Норки	
	норма в %	рацион в г		норма в %	рацион в г		норма в %	рацион в г
		основ-ной	под-кормка		основ-ной	под-кормка		
Мясные корма .	50	270	75	60	440	60	70	200—225
Молочные „ .	15	120	30	10	110	15	5	20—25
Зерновые „ .	30	44	12	25	50	3	18	13—17
Сочные „ .	2	25	7	3	55	10	5	30—35
Рыбий жир . . .	3	2	0,5	2	2	0,5	2	0,7
Дрожжи	—	7	—	—	7	—	—	4
Костяная мука .	—	12	—	—	15	—	—	8
Ростки	—	8	—	—	8	—	—	2
Всего калорий	550—700	—	—	750—850	—	—	290—330	—
Всего граммов	—	575	150	—	785	95	—	305—350

Примечания:

1. Дополнительная подкормка при третьей кормежке, вводится со второй половины беременности, указана в отдельной графе. Соот-

ветствующее увеличение общей калорийности приведено в графе «Всего калорий» через гире.

2. Так как начало активного роста плода у норок определено быть не может, то увеличение рациона должно производиться постепенно, в соответствии с аппетитом самки, от минимальных цифр до максимальных.

Беременные самки соболей должны получать в день 400—450 кил.

Неправильное кормление в период беременности может вызвать неблагоприятные роды и рождение слабого молодняка. При неблагоприятном течении, связанном с неправильным кормлением самок, покрытых первыми, оставшимся беременным самкам нужно сразу же соответственно изменить рацион. Наиболее часто встречающиеся ненормальности, связанные с неправильным кормлением, следующие:

1. Щенки рождаются мелкими, слабыми в том случае, если беременные самки испытывают недостаток в полноценных мясных кормах, а также при общем недокорме. В этом случае во избежание рождения слабых щенков оставшимся беременным самкам необходимо улучшить подбор мясных кормов и увеличить дневную норму.

2. Щенки рождаются нормального размера, но слабые, часто краснотелые. Это результат того, что в рационе матери не хватало витамина А. Оставшимся беременным самкам надо увеличить количество кормов — источников витамина А — и, кроме того, желательно ввести в рацион самок и витамин С (давать отвар шиповника). Щенкам в таком случае дается аскарбиновая кислота (см. стр. 197).

3. Щенки рождаются слабыми, мелкими с ослабленным окрасом, а иногда и без волос. Это является результатом недостатка витамина В. Недостаток витамина В может вызывать затяжную беременность, увеличение количества пустующих самок, а также уменьшение численности пометов. При наличии таких случаев самкам надо увеличить в рационе количество дрожжей и сократить рыбные корма, если они были

4. Щенки рождаются значительно крупнее нормы (например щенки лисиц до 120 г), но слабые. Большой процент их погибает в первые дни после рождения. При вскрытии щенков обнаруживают кровоподтеки под кожей и на внутренних органах. Это результат того, что самка в период беременности была перекормлена, роды проходили тяжело и щенки были помяты во время рождения. В этом случае нужно оставшимся беременным самкам немного уменьшить рацион.

5. Щенки рождаются нормального размера, но слабые. Многие погибают в первые дни. У павших щенков наблюдаются кровоподтеки. В этом случае в корме увеличивают количество зеленых ростков — источник витамина К.

Кормление в период лактации. Первые 2—3 дня после щенения самки имеют пониженный аппетит и кормят их по рациону беременных. После 2—3 дней их переводят на рацион лактирующих.

Так как у самок одинаково нежелательны и недостаток и избыток молока, кормление их зависит от количества и возраста щенков. Поэтому в нормах кормления условно предусматривают отдельно потребность в корме самой самки и отдельно количество корма для одного щенка, причем с расчетом его роста. Общее количество корма, даваемое каждой самке, зависит от размера и возраста ее помета.

Поэтому количество корма, требуемое для самки с пометом, исчислять количеством порций. Состав одной порции корма приведен в табл. 7.

Таблица 7

Состав одной порции корма лактирующих самок

Наименование кормов	Лисицы		Песцы		Норки	
	норма в %	рацион в г	норма в %	рацион в г	норма в %	рацион в г
Мясные корма	45	45	55	55	70	70
Молочные „	15	22	13	20	5	7
Зерновые „	35	10	25	7	19	6
Сочные „	2	4	5	10	5	10
Рыбий жир	3	0,4	2	0,3	1	0,1
Дрожжи	—	1	—	1	—	1
Костяная мука	—	2	—	2	—	2
Всего калорий	100	—	100	—	100	—
Всего граммов	—	105	—	110	—	108

Количество порций, требуемое для самки с пометами различной численности и возраста, приведено в табл. 8.

Таблица 8

Количество порций корма, требуемое для самки с пометом

Колич. щенков												
	1	2	3	4	5	6	7	8	9	10	11	12
Возраст щенков												

Л и с и ц ы

3—10 дней . . .	6,0	6,5	7,5	8,0	9,0	10,0	10,5	11,5	12,0	13,0	14,0	15,5
11—20 „ . . .	6,5	8,0	9,5	11,0	12,5	14,0	15,0	16,5	18,0	19,5	21,0	22,5
21—30 „ . . .	7,0	9,0	11,0	13,0	15,0	17,0	19,0	21,0	23,0	25,0	27,0	29,0
31—40 „ . . .	7,5	10,0	12,5	15,5	18,0	20,5	23,0	25,5	28,5	31,0	33,5	36,0
41—50 „ . . .	8,0	11,5	14,5	18,0	21,0	24,0	27,5	30,5	34,0	37,0	40,0	43,2
51—60 „ . . .	9,0	12,5	16,5	20,0	24,0	28,0	31,5	35,5	39,0	43,0	47,0	50,0

П е с ц ы

3—10 дней . . .	6,5	7,5	8,5	9,5	10,5	11,5	12,5	13,5	14,5	15,5	16,5	17,5
11—20 „ . . .	8,0	9,5	11,0	12,5	14,0	15,5	17,0	18,5	20,0	21,5	23,0	24,5
21—30 „ . . .	9,0	11,0	13,0	15,0	18,0	20,0	22,0	24,5	27,0	29,0	31,0	33,5
31—40 „ . . .	9,5	12,5	15,5	18,5	21,5	24,5	27,5	30,5	33,5	36,5	39,5	42,5
41—50 „ . . .	10,0	13,5	17,0	20,5	24,0	27,5	31,0	34,5	38,0	41,5	45,0	48,5
51—60 „ . . .	10,5	14,5	18,5	22,5	26,5	30,5	34,5	38,5	42,5	46,5	50,5	54,5

Н о р к и

3—10 дней . . .	2,1	2,2	2,3	2,4	2,5	2,6	2,7	2,8	2,9	3,0	3,1	3,2
11—20 „ . . .	2,3	2,6	2,9	3,2	3,5	3,8	4,1	4,4	4,7	5,0	5,3	5,6
21—30 „ . . .	2,5	3,0	3,5	4,0	4,5	5,0	5,5	6,0	6,5	7,0	7,5	8,0
31—40 „ . . .	2,7	3,5	4,2	4,9	5,5	6,2	7,0	7,6	8,3	9,0	9,7	10,5
41—50 „ . . .	3,2	4,4	5,6	6,8	8,0	9,2	10,5	11,6	12,8	14,0	15,2	16,5

Увеличение количества корма проводится постепенно в течение всей декады.

Часть корма, предназначенного щенкам, должна поедаться самкой для нормального отделения молока. До 25—30-дневного возраста щенков лисиц и песцов весь корм, предназна-

ченный для них, отдают самке, а щенкам 25—30 дней дают лишь немного специальной подкормки (см. стр. 200). После того как щенки начинают хорошо есть сами, часть корма дают непосредственно им. Постепенно количество корма, даваемого щенкам, увеличивают, а порцию самки сокращают.

Щенкам необходим корм исключительно хорошего качества и если в хозяйстве его недостаточно, можно отдельно готовить корм для самки и отдельно для щенков. Только для норок, так как самка обязательно относит часть своего корма молодняку (после достижения щенками 20 дней), он весь должен быть таков, чтобы его без вреда могли поесть щенки.

Если щенки полностью своего корма не выедают, остатки его также отдают самке, так как, очевидно, она дает еще большее количество молока. Если щенкам корма явно не хватает, надо увеличить его количество за счет сокращения у самки.

Соболям с пометом в 3 щенка количество корма постепенно увеличивают с 350—400 до 450—500 *кал.*

К концу лактации зверей можно переводить на двухразовое кормление.

Кормление отсаженного молодняка. Первый месяц после отсадки молодняка нужно следить за состоянием их желудочно-кишечного тракта, чтобы не допускать поносов. Молодняку дают лучшие корма, низкокачественные заменители исключают, рацион максимально обогащают витаминами. Когда щенки достигают 3—3½ месяцев и окрепнут, им можно постепенно вводить менее качественные корма (табл. 9).

Постепенно количество корма при том же составе рациона должны увеличиваться и в возрасте 4—5 месяцев щенки должны получать больше корма, чем взрослые звери, так как в это время у них продолжается рост и одновременно идет подготовка к гону. С ноября-декабря молодняк может быть переведен на общий рацион.

Увеличение среднемесячных норм приведено в табл. 10.

Щенков лисиц и песцов старше 4 месяцев можно перевести на одноразовое кормление.

Кормление молодняка, предназначенного к забою. Рацион молодняка, предназначенного к забою, с августа может быть на 10—15% ниже, чем для молодняка, предназначенного на племя (нормы для последнего были приведены раньше). Рацион зверей, предназначенных к забою, может содержать больший процент заменителей. Однако нужно помнить, что неправильное

Таблица 9

Средние нормы кормления и примерные рационы молодняка
в возрасте от 2 до 3 месяцев

Наименование кормов	Лисицы		Песцы		Норки	
	норма в %	рацион в г	норма в %	рацион в г	норма в %	рацион в г
Мясные корма	50	230	60	320	65	125
Молочные „	10	70	10	80	10	30
Зерновые	35	43	25	37	19	10
Сочные „	3	30	3	35	5	20
Рыбий жир	2	1	2	1,5	1	0,5
Костяная мука	—	5	—	6	—	2
Дрожжи	—	3	—	4	—	1
Всего калорий . . .	470	—	550	—	200	—
Всего граммов . . .	—	470	—	550	—	210

Таблица 10

Количество корма для отсаженных щенков

Возраст щенков	Лисицы		Песцы		Норки	
	кало- рий	грам- мов	кало- рий	грам- мов	кало- рий	грам- мов
От 3 до 4 месяцев . .	570	570	650	650	250	250
„ 4 „ 5 „ . .	680	680	675	675	275	275
„ 5 „ 7 „ . .	700	700	750	750	270	270
„ 7 „ 8 „ . .	650	650	700	700	270	270

Примечания:

1. Размер рациона в граммах приведен для лисиц и песцов из расчета дачи мяса, овсянки и других кормов, приводимых в примерном рационе молодняка в возрасте от 2 до 3 месяцев.

2. 100 г рациона порок должны содержать: мяса — 42 г, молока — 7 г, крупы — 13 г (каши — 39 г), овощей — 9 г, рыбьего жира — 0,2 г, дрожжей — 1 г, костяной муки — 2 г.

При использовании других кормов количество их уменьшается или увеличивается пропорционально коэффициенту замены (см. приложение) и, следовательно, вес порции изменится.

кормление может значительно снизить качество опушения. Наиболее часто встречающиеся дефекты, связанные с неправильным кормлением, следующие:

1. «Бедный мех» — шкурка имеет слабо развитую ость и подпушь: результат общего недокорма зверей с июля по сентябрь. У норки часть волоса не вылинивает.

2. «Открытый мех» — ость развита слабо и через нее просвечивает подпушь: с июля по сентябрь давалось недостаточное количество мясных кормов или они были неполноценные (заменители давались в количествах, превышающих нормы, а мускульного мяса было недостаточно).

3. «Плоский мех» — ость развита нормально, подпушь плохо: это следствие недокорма зверей с октября.

4. Ость грубая — давалось слишком много мясных кормов.

5. Волос с ослабленным окрасом, ломкий — в рационе было недостаточно витаминов группы В или давалось слишком много (более 50% зерновой группы) картофеля.

Выше мы уже указывали, что блеск волосу придают жмых и льняное семя.

По наблюдениям многих звероводов дача крови способствует хорошему окрасу и эластичности волоса.

Кормление больных зверей. У зверей нередко наблюдается расстройство пищеварения. При появлении поноса надо сразу же исключить из рациона недоброкачественные корма, а также те, после введения которых началось заболевание. Чаще всего это бывает достаточно для того, чтобы здоровье зверей восстановилось. Если, несмотря на это, понос продолжается, надо переманить весь рацион: из мясной группы давать только свежее мускульное мясо, печень (количество которой желательно увеличить), почки и сердце. Молоко давать цельное (в виде простокваши, ацидофилина или творога). Зерновые корма давать в виде сухарей или заваренной пережаренной муки. От овощей давать только сок, отжимая его через марлю после переработки овощей в мясорубке.

Если больной зверь ест неохотно, 2—3 дня его можно кормить только свежим мясом с творогом или ацидофилином, но затем надо добавлять все виды кормов (зерновые и сочные), иначе одностороннее кормление может привести к еще большему ослаблению зверя.

Как уже указывалось, кормление зверей — один из основных моментов в разведении зверей. Поэтому на него должно быть обращено особое внимание.

СОДЕРЖАНИЕ ЗВЕРЕЙ, ПРЕДНАЗНАЧЕННЫХ К ЗАБОЮ, И ПРОВЕДЕНИЕ ЗАБОЯ

Для зверей, предназначенных к забою, в первую очередь создают благоприятные условия для роста опушения.

На солнце мех выгорает, приобретает некрасивый буроватый оттенок. Поэтому всех зверей, предназначенных к забою, желательно посадить в затененные клетки. Для того чтобы волос рос лучше и чтобы не выпавшая своевременно старая подпушь не сваливалась, лисиц и особенно песцов с августа надо регулярно прочесывать (не реже 1 раза, а песцов желательно 2 раза в месяц).

Рацион для этих зверей составляется с расчетом обеспечения наилучшего развития опушения.

У большинства зверей шкурки созревают в ноябре или декабре.

Для того чтобы получить вполне созревшую шкурку I сорта, но с неперезревшим (тусклым, побуревшим) мехом, необходимо во время забить зверя. Время забоя устанавливается путем наблюдения за спелостью шкурки на живом звере.

Сорт шкурки определяют по цвету мездры. Цвет мездры на живом звере определяется по цвету кожи. Если цвет кожи розовый, мездра будет белой, при белом цвете кожи мездра голубоватая, при голубом — мездра синяя. Последними заканчивают рост волосы у лисиц и песцов на огулке, у норок — на брюшке и хвосте. Поэтому именно на этих местах нужно осматривать цвет кожи. Забой зверя проводят лишь после того, как, судя по цвету кожи, мездра достигла белого цвета, требуемого по стандарту для шкурок I сорта.

Забой зверей может проводиться различными способами. Лисиц и песцов удобнее всего забивать электрическим током. К одному проводу, идущему от штепсельной вилки, прикрепляют иглу, другой просто обнажают или к нему прикрепляют металлическую пластинку с деревянной ручкой. Иглу втыкают под кожу в области крестца или в бедро. Другой провод или дают в зубы зверю, или прикасаются им к обнаженному участку тела (к носу, деснам и т. п.). После этого вилку вставляют в штепсель и несколько раз быстро включают и выключают ток. Через несколько секунд зверь погибает.

При отсутствии электрического тока можно проводить забой, вспрыскивая 3—5 кубиков нашатырного спирта или эфира, или хлороформа в грудную полость. При этом нужно

следить за тем, чтобы нашатырный спирт не попал под кожу, так как после съёмки шкурки волос на том месте, куда попал спирт, вылезает.

Забивать зверей можно также, сдавливая грудную клетку: зверя кладут на пол или плотный снег и наступают на грудную клетку ногой (во избежание кровоподтеков — ногой, обутой в валенок).

Песцов можно забивать смещением шейных позвонков. Правой рукой зверя берут под нижнюю челюсть, левой — сверху за шею и быстрым движением правой руки заворачивают голову вверх и в стороны. При этом происходят смещение позвонков, разрыв спинного мозга, в результате чего наступает моментальная смерть.

Норок можно забивать электрическим током, но в некоторых хозяйствах этот способ забоя применять не удается, так как норки только впадают в обморочное состояние. Можно также забивать их наркотизирующими средствами или путем смещения шейных позвонков. При последнем способе забоя норку переворачивают брюшком вверх и берут одной рукой за голову, а другой — за туловище. Положив шею зверя на крепкую деревянную или металлическую перекладину, резким движением «переламывают» шею. При этом надо следить, чтобы у норки не опирались на перекладину лопатки.

Соболей обычно забивают, вводя в грудную полость наркотические средства.

Шкурки с забитых зверей снимают и обрабатывают согласно существующим требованиям стандарта.

СТРОИТЕЛЬСТВО ЗВЕРОФЕРМЫ

Для того чтобы успешно разводить зверей, необходимо правильно выбрать место под звероферму.

Звероферму надо располагать в стороне (в 200—250 м) от жилых и животноводческих построек с тем, чтобы на ферму не могло быть занесено какое-либо инфекционное заболевание. Для этого же ферму надо оградить забором. Забор препятствует также побегу зверей, случайно вышедших из клетки.

Ферма должна быть расположена на сухом, возвышенном месте. При разведении норок надо опасаться холодных туманов, поднимающихся из долины, с реки и т. п.

Ферма должна быть защищена от господствующих зимних ветров с тем, чтобы снегом не заносило клеток. Около фермы должен быть хороший источник воды — колодец или ключ, так

как поить зверей из стоячих или медленно текущих водоемов не разрешается.

К постоянным звукам звери быстро привыкают, поэтому ферма может быть построена вблизи проезжей дороги. Но незнакомых шумов звери пугаются. Особенно опасны они в период беременности самок, так как могут вызвать аборт. Все это надо учитывать при выборе места под ферму.



рис. 1. Комбинированная клетка для лисиц и песцов

Для постройки клеток необходима металлическая сетка с размером ячеек 18×18 мм для норок, 20×20 мм — для соболей, 25×25 мм и 40×40 мм — для лисиц и песцов.

Клетки лучше всего делать на ножках, поднятыми на 70—80 см над землей, с сетчатым полом. В таких клетках звери меньше страдают от глистных заболеваний и затрудняется распространение инфекции.

Размеры клеток делают с расчетом максимального сокращения расхода строительных материалов. Однако нельзя допускать, чтобы уменьшение площади сказывалось на состоянии зверя. Сейчас в хозяйствах приняты клетки на сетчатом полу следующих размеров:

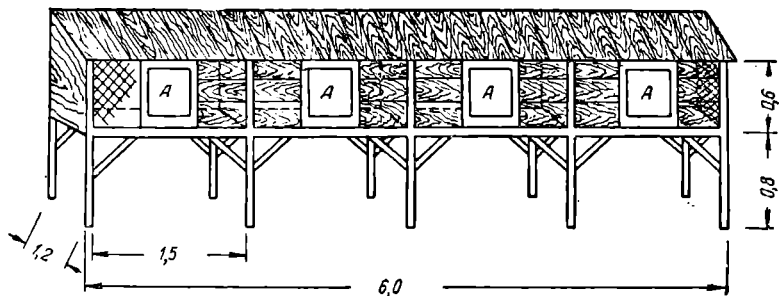
для лисиц и песцов	длина	6 м,	ширина	1,0—1,5 м,	высота	60—70 см
„ норок	„	1 „	„	0,6 „	„	40—50 „
„ соболей	„	2 „	„	1,0—1,5 „	„	70—80 „

Клетки для лисиц и песцов. Для лисиц и песцов клетки, имеющие длину 6 м, делаются комбинированными (рис. 1): в период размножения и когда молодняк находится с самкой, одна семья пользуется всей клеткой. После отсадки молодняк ее перегораживают тремя вставными или подвесными деревян-

пыми перегородками и в образовавшихся небольших клетках размером $1,5 \times 1,0$ — $1,5$ м держат по одному шенку.

Для улучшения качества меха стенки клетки с двух сторон (задней и одной боковой) и крыша делаются деревянными или, чтобы молодняк мог принимать необходимые ему солнечные ванны, на клетках самок часть крыши затягивают сеткой и на нее осенью кладут деревянные щиты.

Клетки для норок и соболей. Клетки для норок делают целиком сетчатыми (рис. 2). Они рассчитаны на содержание одного взрослого зверя или двух молодых. Для содержания отсаженного молодняка можно делать клетки и меньших размеров — 60 см длины, 25 см ширины и 30 см высоты. Клетки норок устанавливают на стеллажах из брусков или на ножках.

В клетках с приподнятым сетчатым полом домики ставят вне клетки — со стороны боковой сетчатой стенки. Для самок и молодняка в клетках, не имеющих боковых деревянных стенок и крыши, защищающих от холода и дождя, домики делают в виде обычного ящика с односкатной крышей и небольшой деревянной же трубой, соединяющей домик с клеткой.

Домики для самок делают больших размеров с тем, чтобы на период шенения в них можно было вставлять гнездо. Домики для самок и их размеры показаны на рис. 3, 4.



Рис. 2. Клетка для норок с домиком



Рис. 3. Домик для лисиц и песцов:
I — горизонтальный разрез; II — вертикальный разрез; А — гнездо; В — труба; С — промежуточная деревянная крышка

Расположение клеток на ферме. Построенные клетки располагают на ферме на расстоянии 1—1½ м одна от другой. На лисьей и песцовой фермах клетки самцов устанавливают так,

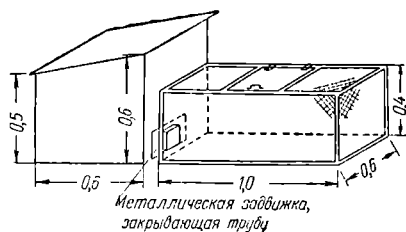

Рис. 4. Домик для норок:

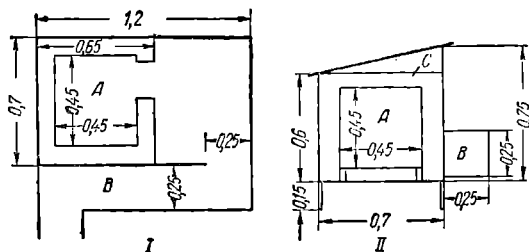
I — вертикальный разрез;
II — горизонтальный разрез;
А — гнездо; В — внутренняя
сетчатая крышка; С — труба,
соединяющая домик с клеткой

чтобы во время гона из одного пункта можно было наблюдать за всеми спущенными парами.

Клетки для самцов из-за этого должны находиться на открытом месте. Клетки для самок с молочняком, особенно норковые и соболиные, желательно размещать в лесу.

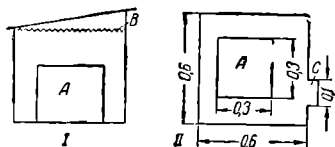
Зверокухня и ее оборудование.

При звероферме должна быть зверокухня с отдельной комнатой, имеющей изолированный вход, где можно передержать неблагополучно оцененных самок, зверей с травматическими повреждениями и т. п.

Кухню удобнее всего ставить непосредственно около забора фермы так, чтобы из ее окон можно было наблюдать во время гона за спущенными парами лисиц и песцов.

На зверокухне должны быть: печь с котлами, плитой и духовкой, стол, лучше всего обитый оцинкованной сталью, для разделки мяса с прикрепленной к нему мясорубкой (№ 22 или 32); колода для рубки мяса и костей; корыто для замеса корма; весы для развески кормов; ларь для хранения продуктов; бочки для воды; ведра для развозки корма; кострюли для приготовления кормов; деревянная лопатка для размешивания каши; большая вилка для вареного мяса, ножи и т. п.

Около зверокухни должен быть хороший ледник для хранения скоропортящихся кормов.

Размеры кухни зависят от поголовья зверей и, следовательно, количестваготавливаемого корма.

РАЗВЕДЕНИЕ НУТРИИ

По своей биологии нутрия значительно отличается от рассмотренных пушных зверей, поэтому разведение и кормление ее должны быть описаны отдельно.

Существует два способа разведения нутрий — клеточное и полувольное. При клеточном разведении все поголовье содержится в клетках в течение всего года. Полувольная система

разведения заключается в том, что основное стадо зверей содержится в индивидуальных клетках, а молодняк и предназначенных к забою взрослых зверей на теплое время выпускают в водоем.

Нутрия может давать приплод в течение года независимо от сезона и приносить до 3 пометов за 13 месяцев.

Нутрия — грызун и основной ее корм — растительный. В летнее время нутриям необходима для купания вода, что требует строительства специальных клеток.

Половозрелости нутрии достигают в возрасте 7—8 месяцев. При хороших условиях нутрии могут крыться и раньше (с 4 месяцев).

Нормальная продолжительность использования нутрий: самок — 3—4 года, самцов — 2—3 года.

Клеточное разведение нутрий

Способы проведения гона. Существует несколько способов проведения гона у нутрий. Проще всего держать вместе 1 самца и 4—5 самок. При этом ежемесячно самок отлавливают и прощупывают: на втором месяце беременности (с 45-го дня) можно прощупать эмбрионы, которые достигают размеров ореха. Для прощупывания самку берут одной рукой за задние ноги и хвост и дают ей возможность опереться передними лапами на домик, стол и т. п. После этого второй рукой осторожно прощупывают брюшную часть, передвигая руку от груди нутрии к хвосту.

Выявленных беременных самок отсаживают в отдельные клетки, где они и приносят приплод.

Этот способ при всех своих положительных сторонах плох тем, что если самец окажется неактивным, большое количество самок длительный срок остается без приплода.

При втором способе проведения гона, исключающем возможность массового прохолостания самок, нутрий выпускают в загонь большими группами: 20—30 самок и 5—6 самцов. При недостаточной активности одного самца самка будет покрыта другим. В таких загонях также ежемесячно всех самок проверяют и беременных отсаживают.

Указанный способ хорош для получения товарного, забиваемого на шкурку молодняка. Но для получения племенного поголовья он не годится, так как установить отца щенков невозможно. Поэтому в племенных хозяйствах используют третий

способ, при котором проводят подсадку самки к самцу на 1—1½ часа.

Первая охота у самок бывает на 1—3-й день после щенения. В эти дни самку подсаживают к самцу. Если самка в охоте, она не сопротивляется и через несколько минут начинается спаривание. Если самка не в течке, она огрызается на самца, кричит или, забившись в угол, отмахивается от него лапками. В этом случае самку надо отсадить и вновь подпустить на следующий день.

Покрытую самку на следующий день также подсаживают к самцу на повторное спаривание, а затем оставляют в покое. На 25—30-й день самка вновь проверяется самцом для покрытия в случае пустования. На 50—60-й день после покрытия проводят прощупывание и, если самка беременна, ее оставляют в покое.

Этот способ проведения гона требует большой работы зверовода, но дает наилучшие результаты.

Продолжительность беременности нутрий 127—135 дней.

Развитие молодняка. Щенки рождаются хорошо развитыми, с открытыми глазами, прорезавшимися зубами. Через несколько часов они уже бегают по клетке и пробуют есть корм. Средний размер помета 4—5 щенков.

Как уже указывалось выше, самка может быть покрыта сразу после щенения и совмещать беременность с лактацией.

Щенков в возрасте 1½—2 месяцев отсаживают от самки. Растут щенки нутрии сравнительно медленно. В клеточных условиях щенки рождаются весом 180—250 г. Самцы обычно крупнее самок (табл. 11).

Таблица 11

Вес молодняка нутрий
(в граммах)

ВОЗРАСТ ПОЛ	ВОЗРАСТ						
	1 ме- сяц	2 меся- ца	3 меся- ца	4 меся- ца	5 меся- цев	6 меся- цев	7 меся- цев
Самцы	650	1200	1850	2500	2800	3000	3150
Самки	600	1000	1600	2000	2300	2650	3000

Заканчивается рост у нутрий только в возрасте 14—15 месяцев, когда самки в среднем достигают веса 4, а самцы — 5 кг.

Линька и забой. Нутрии не имеют сезонной линьки, волос у них сменяется весь год постепенно, но все же лучшие шкурки бывают в зимний период (с октября по март).

На шкурку обычно забивают молодняк в возрасте 8—11 месяцев, шкурка которого имеет площадь более 2000 см² и принимается по наивысшей цене. Забой нутрий производят ударом короткой палки по голове нутрии, приподнятой за задние ноги.

Кормление нутрий. Питается нутрия в основном растительными кормами. В рацион нутрий входят сочные корма (летом трава, зимой корнеплоды). Зимой в дополнение к корнеплодам дают сено. Круглый год дают концентраты и минеральную подкормку (поваренная соль и мел). Опыты последнего года показали необходимость введения ежедневно в рацион нутрии 5—10 г животных кормов типа мясокостной муки. На фермах, расположенных близ больших водоемов, в качестве животных кормов могут использоваться моллюски (ракушки), которые надо давать из расчета 100 г моллюсков без раковины на одну нутрию. Возможна и дача молока.

Нормы кормления нутрий приведены в табл. 12.

Приведенные нормы показывают среднее количество кормов, даваемых в день, но так как на ферме всегда есть и беременные, и лактирующие, и холостые самки, то за счет последних повышается рацион самок, имеющих период размножения.

Для молодняка, находящегося под самкой со 2—3-го дня жизни, дают дополнительную подкормку: сначала 100—150 г вареного картофеля, размятого с отрубями и молоком, или 50—80 г каши, вареной на молоке. Количество этого корма постепенно увеличивают, а с 10-го дня щенков постепенно переводят на обычный корм, количество которого к моменту отсадки должно быть доведено до нормы кормления 3-месячного молодняка (см. табл. 12).

Содержание нутрий. Нутриям в летнее время требуется вода. При содержании в теплое время года без воды качество шкурок у нутрий портится — подпушь сваливается, делается тусклой. При сильной жаре прекращается подрост новых волос при одновременной усиленной линьке старых.

В зимнее время нутрии могут обходиться совсем без воды, а во время сильных морозов вода обязательно должна убираться, так как нутрия заходит в нее, а намокшие хвост и лапки легко обмораживаются.

Таблица 12

**Нормы кормления нутрий
(в граммах на голову)**

Наименование кормов	Взрослые самки		Взрослые самцы	
	летом	зимой	летом	зимой
Трава (летом)	600	—	600	—
Корнеплоды (зимой)	—	200	—	200
Сено (зимой)	—	175	—	150
Концентраты	150	175	100	120
Ветки	250	500	250	500
Соль	0,5	0,5	0,5	0,5
Мясокостная мука	10	10	10	10

Наименование кормов	М о л о д н я к					
	3 ме- сяца	4 ме- сяца	5 ме- сяцев	6 ме- сяцев	7 ме- сяцев	8 ме- сяцев
Сено (зимой)	50	100	140	170	200	200
Трава (летом)	100	200	300	400	450	500
Корнеплоды (зимой)	50	100	140	170	200	200
Концентраты	50	60	70	80	90	100
Ветки	—	—	100	200	300	500
Соль	0,2	0,3	0,4	0,5	0,5	0,5
Мясокостная мука	4	5	6	7	8	9

В крупных нутриевых фермах, расположенных в южных районах, где нутрии пользуются водой круглый год, делаются клетки с постоянным выходом в водоем. Клетки размером $1,5 \times 2$ м заканчиваются водоемом площадью $1 \times 1,5$ м с пологим спуском, углубляющимся на 0,5—0,7 м. Водоем имеет бетонные или деревянные, не пропускающие воды стенки и вода в него подается по трубам сверху, или он непосредственно примыкает к искусственному каналу и задняя стенка его делается из металлической сетки или решетки, через которую свободно проникает вода.

В небольших хозяйствах клетки могут быть расположены на берегу естественного водоема. Клетки в этом случае делают в виде сетчатого ящика высотой 40—50 см, шириной — 75—80, длиной — 180—200, который ставят наклонно к берегу с тем, чтобы одна часть его уходила в воду.

К клетке должен быть приставлен домик размером 0,6 × 1 м, высотой 0,5—0,6 м, разделенный на два отделения — кормовое и гнездовое. Во избежание погрызания нутрий деревянные стенки изнутри, а дно снаружи обивают сеткой.

Для утепления домиков зимой в южных районах стенки можно делать двойными или засыпать домик сухими опилками, мохом, листьями и т. п.

В северных районах удобнее делать специальные легкие (например из горбыля) сараи, вдоль которых зимой устанавливают вынутые из водоема клетки. Домики устанавливают непосредственно в сарае, соединяя их трубой, проходящей через стенку, с клеткой. Помещенные в сарае домики не засыпают снегом, их легче утеплить и в сарае удобнее работать.

Полувольное разведение нутрий

Помимо клеточной сейчас начинает развиваться полувольная система содержания нутрий. С основным поголовьем работу ведут, как было описано выше, а молодняк, достигший 3-месячного возраста, в летнее время, когда много естественных кормов, выпускают в водоемы, богатые водной растительностью: рогозом, ежеголовкой и др.

После выпуска молодняк ежедневно подкармливают на специальных площадках небольшим (50—70 г на голову) количеством концентратов.

Выдачу подкормки сопровождают звуковым сигналом (свистком, звонком и т. п.), к которому приучают зверей еще в период содержания их в клетках.

Подкормка удерживает нутрий на ограниченной площади и осенью, когда запасы естественных кормов сокращаются, их легко отловить, установив на местах подкормок живолоушки.

Молодняк, выращенный в вольных условиях, имеет более крупный размер, а следовательно, и дает шкурку большей площади. В то же время содержание его обходится значительно дешевле, чем в клеточных условиях.

В товарных хозяйствах в летний период может быть выпущено и основное поголовье. При этом многие самки кроются

на воле и отлавливаются или беременными, или с уже родившимся молодняком. Этот молодняк, конечно, должен быть забит на шкурку, так как происхождение его установить невозможно, а на племя используется молодняк, рожденный от самок, покрытых и ошенившихся в клетках.

Разведение нутрий в Советском Союзе начало приобретать широкие масштабы только в последние годы и его легкость, дешевизна и доступность кормов говорят за то, что в недалеком будущем разведением нутрий у нас будут заниматься не в меньших масштабах, чем разведением других видов пушных зверей.

ПРИЛОЖЕНИЕ

ТАБЛИЦА ВОЗМОЖНОЙ ЗАМЕНЫ КОРМОВ

1 г мяса может быть заменен: 1,5 г крови; 1,5 г легкого; 0,75 г сердца; 1 г печени; 1 г почек; 1,5 г требухи; 2 г кишок; 0,5 г вяленого мяса; 0,5 г мясокостной или рыбной муки (считая в сухом виде); 1,5 г рыбы или рыбных отходов; 0,75 г сухой рыбы; 1,5 г цельного молока; 3 г снятого молока или пахтанья; 2 г простокваши; 1,5 г тощего творога; 0,75 г жирного творога; $\frac{2}{3}$ г яйца; 0,5 г жмыха для взрослых зверей; 0,6 г жмыха для молодняка.

1 г цельного молока может быть заменен: $\frac{2}{3}$ г мяса; 2 г снятого молока (обрата) или пахтанья; 1,5 г простокваши; 1 г тощего творога; 0,5 г жирного творога; 0,5 г яйца.

1 г овсяной крупы (сухой) может быть заменен: 1 г любой крупы или бобовых; 1,5 г хлеба; 1 г сухарей; 3 г картофеля вареного; 1 г жмыхов.

1 г свеклы может быть заменен: 1,5 г моркови; 1,75 г репы; 2 г брюквы; 2 г капусты свежей; 2,5 г капусты квашеной; 3 г салата; 2 г щавеля; 2 г крапивы, люцерны или клевера; 2 г ягод.





С. А. ЛАРИН

ОХОТНИЧЬЯ ТАКСАЦИЯ И ПРОМЫСЛОВАЯ РАЗВЕДКА «СЛУЖБА УРОЖАЯ» ОХОТНИЧЬЕ-ПРОМЫСЛОВЫХ ЖИВОТНЫХ И УЧАСТИЕ В НЕЙ ОХОТНИКОВ

Продуктивность охотничьего промысла значительно возрастает, если перед началом сезона проводится подготовительная работа. Она заключается в определении численности промысловых животных, изучении распределения их по охотничьим угодьям, наблюдениях за перекочевками зверей, за погодой, урожаем кормов, наличием глистных или инфекционных заболеваний среди животных и т. п.

Численность охотничьих зверей и птиц ежегодно изменяется. Бывают годы, когда охотник свободно добывает за день 20—30 белок или 5—10 зайцев-беляков, когда лисицы, горностаи и ряд других ценных промысловых животных часто попадают на глаза и добыть их сравнительно легко. Но каждому охотнику известны и такие годы, когда та же белка, заяц-беляк и прочие массовые виды промысловых животных встречаются редко. Знакомо охотникам и следующее явление: в одни годы белку можно встретить в сосновых борах, в другие годы — в ельниках или смешанных лесах; типы угодий, в которых держатся белка и прочие промысловые животные, не бывают постоянными — они изменяются от года к году, от сезона к сезону.

Изменение численности охотничье-промысловых животных зависит от сложного взаимодействия многих причин: климатические условия (температура, осадки, морозы, засуха, паводки, гололедицы), состояние кормовой базы, численность хищников и внутренних паразитов (глистов), кровососов, а также массовых заболеваний и т. п.

Так, например, численность белки в значительной степени определяется урожаем семян хвойных пород — ее основного

корма. Белки при хорошем урожае семян ели, кедра, сосны, лиственницы бывают сытыми, упитанными, меньше болеют и лучше размножаются; выводки в такие годы более многочисленны. При отсутствии этих кормов численность белок сильно уменьшается, они слабеют, переселяются на значительные расстояния в поисках кормов и многие гибнут в дороге от холода, болезней и хищников.

Численность серой куропатки чаще всего определяется глубиной и состоянием снежного покрова. Во время гололедиц и настов, когда поверхность снега покрывается твердой, непролазывающейся коркой, серая куропатка не может добыть себе корм (она питается озимью и семенами сорной растительности), и если этот период продолжителен, куропатки массами гибнут или откочевывают на гумна, в сараи, к скирдам.

Копытные (лось, косуля и другие олени) при насте становятся легкой добычей хищников, особенно много в это время гибнет беременных самок. Но не одни насты, конечно, определяют численность копытных. Сырая, холодная погода в период рождения молодняка лося и других копытных часто приводит к гибели новорожденных.

Для боровой дичи, в частности глухаря, тетерева и рябчика, решающее значение имеют температурные условия весны. Всего несколько дней с заморозками, совпавшие по времени с периодом яйцекладки, могут привести к почти полной гибели яиц. Такое положение было, например, в 1938 г., когда по всему Европейскому Северу, Уралу и многим районам Западной Сибири находили ненасиженные еще кладки с замерзшими и треснувшими яйцами, а осенью в лесах почти не встречались молодые птицы.

Водяная крыса, ондатра, иногда зайцы и другие грызуны¹ массами гибнут от туляремии — тяжелого чумоподобного заболевания. На численность ондатры влияют и другие причины. Так, на водоемах, которые промерзают в зимнее время до дна, ондатра вся погибает. В летнее время молодняк ондатры сильно страдает от бродячих собак и кошек, болотного луны, скопы и других пернатых и четвероногих хищников; в общем численность ондатры зависит от многих условий существования.

Таким образом, изменение численности различных видов зверей происходит по разным причинам, причем характер изменения численности также неодинаков (численность белок, зай-

¹ Из грызунов стояко выносит туляремию нутрия.

цев-беляков, песцов, лисиц, тетеревов, серых куропаток изменяется резко, а медведей, бобров и рысей сравнительно медленно).

Человек, активно перестраивающий природу, должен увеличивать численность полезных охотничье-промысловых животных, улучшая условия их обитания, создавая для них устойчивую кормовую базу, ведя активную борьбу с заболеваниями и пр. Советский человек — хозяин природы. Он может добиться постоянных устойчивых, высоких урожаев промысловых животных, устранив или снизив ненужные потери их. Преклонение перед силами природы несвойственно человеку социалистического общества, обводняющего пустыни, изменяющего лесопосадками климат, флору и фауну степей.

Для полного и лучшего «снятия урожая» охотничьих животных заготовительные организации должны заранее знать, какова будет численность зверей и птиц в данной местности в наступающем промысловом сезоне и как распределены звери по угодьям. Эти данные позволят лучше подготовиться к промыслу, направить в те районы, где ожидается высокий «урожай», больше охотников, обеспечив их капканами, самоловами, боеприпасами и снаряжением. Численность зверей необходимо знать для правильного составления планов добычи зверя.

Длительное изучение причин изменения численности птиц и зверей показало, что во многих случаях подобные изменения можно предвидеть. В Советском Союзе организована так называемая «служба урожая» охотничье-промысловых животных, занимающаяся составлением прогнозов, т. е. заранее определяющая численность промысловых животных в предстоящем сезоне. Эту службу выполняет Всесоюзный научно-исследовательский институт охотничьего промысла (ВНИО), имеющий во многих областях свои зональные отделения, а в промысловых районах — ряд опорных пунктов. Работники пунктов и отделений, находящихся в различных природных зонах Советского Союза, собирают сведения о численности животных, их размещении, кочевках, падеже, состоянии кормовой базы, заболеваниях, зараженности паразитами и т. д.

Кроме работников станций такие сведения сообщают тысячи добровольных корреспондентов — активистов охотников, которые заполняют и 4 раза в год посылают присланные им из ВНИО анкеты с данными о численности, размещении и особенностях жизни промысловых животных.

Каждый охотник, являющийся корреспондентом ВНИО, способствует лучшей организации промысла, т. е. более успешному снятию «урожая» охотничье-промысловых животных.

Чтобы знать в каких условиях будет проходить промысел, каждый охотник должен на своем промысловом участке следить за изменением численности, сезонными размещениями промысловых животных, определять особенности размещения зверей по угодьям, наблюдать за перекочевками, кормами и др.

ПРОМЫСЛОВАЯ РАЗВЕДКА И ЕЕ ОРГАНИЗАЦИЯ

За месяц-полтора до начала промыслового сезона охотничьи хозяйства, конторы Заготживсырье и отдельные охотники начинают работу по выяснению «урожая» охотничьих птиц и зверей, особенностей размещения их по угодьям и пр. Вся эта работа называется «промысловой разведкой».

Своевременно проведенная промысловая разведка может дать замечательные результаты.

В 1945/46 г. в Оленекском районе Якутской АССР (по сообщению охотоведа Яныгина) промысловая разведка установила, что на охотничьем участке Шологон скопилось много зверей, в то время как на приморских участках, куда вначале были направлены охотничьи бригады, численность зверей была крайне низка. В связи с этим треть охотников из приморских участков была переброшена в участок Шологон. В результате охотники выполнили не только свои индивидуальные планы, но и заготовительный план всего района. Интересно отметить, что охотники, оставшиеся в приморских районах, которых было вдвое больше, добыли всего лишь четырех песцов.

В охотничьих хозяйствах и районных заготовительных конторах план промысловой разведки в целом по хозяйству или району составляется охотоведами или охоторганизаторами. К проведению промысловой разведки привлекаются бригадиры охотничьих бригад и лучшие охотники-промысловики, хорошо знающие охотничьи угодья.

Одним из основных вопросов промысловой разведки является определение численности основных видов промысловых зверей и птиц.

Следует отметить, что эту работу проводят обычно на определенных опытных участках (каждый год на одних и тех же) с тем, чтобы можно было иметь легко сравнимые по годам данные. Если в охотничьих участках имеются различные по типу и

составу растительности угодья, то нужно провести определение численности в каждом из них. Кроме выяснения численности это позволит выяснить характер размещения животных, т. е. в каких местах зверей много и где их нет.

Самое простое определение численности промысловых животных это глазомерная оценка, когда результаты исследования выражаются словами «много», «средне», «мало» или «отсутствует». При этом способе определения численности по одному и тому же участку два учетчика нередко дают разные заключения.

Чтобы получить более точные сведения о численности зверей, производится подсчет встреченных животных на учетной линии. Для учета берется линия чаще всего в 10 км длиной, по которой идет учетчик и подсчитывает число замеченных им животных. Белку, глухаря и ряд других видов можно учитывать с собакой лайкой, проходя с ней по этому пути.

Еще более точные сведения о численности животных можно получить при учете их на всей площади определенного района или на характерных выборочных средних пробных площадках.

В природных условиях мы часто имеем дело с естественным скоплением некоторых животных на определенных участках. Например, широко известно, что если в участках леса, богатых осиной, имеется свежая лесосека, то зайцы-беляки будут встречаться около нее в большем количестве, чем в соседних сосновых или еловых лесах. Такое скопление зайцев-беляков может быть выяснено при промысловой разведке. Отлов петлями в таких местах дает особенно хорошие результаты.

Наряду с использованием естественных скоплений зверей нужно искусственно привлекать животных на определенные участки, где легко вести промысел. Способы искусственного привлечения будут описаны в разделе о биотехнических мероприятиях.

Проводя промысловую разведку, охотник должен наблюдать за массовыми перемещениями животных. Перекочевки могут внести большие изменения в обстановку, сложившуюся перед началом или даже во время промыслового сезона. Охотники тундровой зоны часто начинают промысел при высокой численности песка, но потом песец «уходит» в другие районы и добычливость песцового промысла резко падает.

Перекочевки белок чаще наблюдаются в начале осени, так что их можно выявить при проведении промысловой разведки.

Причиной перекочевок зверей в основном является необеспеченность кормами — неурожаи кормов. Проводя промысловую разведку, нужно на глаз оценивать урожайность кормов основных видов животных. Наиболее просто определить урожай семян хвойных, грибов и ягод, а также «урожай» мышей, полевок, пищух, леммингов, т. е. тех мелких грызунов, которые составляют основной корм для хищных промысловых животных. Даже приблизительная оценка наличия кормов дает возможность предусмотреть возможные перекочевки животных.

Проводя промысловую разведку, охотник может наткнуться на трупы павших животных или обнаружить заболевания среди них. Все эти случаи охотник должен записывать и сообщать о них в местные заготовительные организации.

К разведывательным работам относится и организация пробных отстрелов пушных зверей. Зверей отстреливают для определения спелости (выходности) шкурок. На основании проведенных пробных отстрелов устанавливают точные сроки начала промысла. Таким путем сроки начала промысла устанавливают лишь для наиболее распространенных и массовых видов зверей.

Пробные отстрелы проводят по специальной инструкции, утвержденной Главным управлением охотничьего хозяйства и В/О Заготживсырьё.

Для отстрелов выделяют один-два района в каждой ландшафтной зоне (лесостепные, степные, таежные, горно-таежные зоны). Ежегодно отстрелы проводят в одних и тех же районах.

Областная комиссия по проведению пробных отстрелов составляет план их проведения и дает задания районным заготовительным конторам В/О Заготживсырьё или потребсоюза. Последние выделяют для непосредственного отстрела охоторганизаторов или лучших охотников-промысловиков.

Отстрел производят за 30 дней до намеченных сроков начала промысла.

Основные промысловые виды объединяются по более или менее одинаковым срокам спелости волоса в следующие группы: I группа — белка, горностай, колонок, II группа — куница, хорь белый; III группа — лисица, заяц-беляк, заяц-русак.

Пробный отстрел ведется только по одному виду из каждой группы, по которому и определяют выходность всей группы. Обычно отстреливают 10—12 особей, причем возможно в самый короткий срок (он не должен превышать 5 дней).

Ввиду того что шкурки отстрелянных животных нужны для определения спелости волосяного покрова, их снимают пластом с разрезом по череву (брюху). К каждой шкурке прикрепляют бирку из фанеры с указанием номера шкурки, срока и места добычи (область, район, лесничество) и, если возможно, возраста, пола зверя и фамилии охотника, добывшего его.

Материалы по пробным отстрелам поступают в областные или краевые комиссии, которые на основании хода линьки дают прогнозы (предсказания) о сроках окончания линьки. Оценка качества волосяного покрова шкурок отстрелянных зверей производится по специальной шкале (в баллах), предложенной Всесоюзным научно-исследовательским институтом охотничьего промысла.

Расчет сроков выходности шкурок, которым пользуются комиссии, также разработан ВНИО.

Данные о пробных отстрелах могут повлиять на заранее установленные сроки открытия сезона в сторону их приближения или отнесения на более поздние числа в пределах 10—15 дней.

Работы по промысловой разведке охотники должны совмещать с активной подготовкой к промыслу. Охотники-промысловики, применяющие самолеты, должны испытать кормовые и пахучие приманки, которыми они будут пользоваться на промысле.

За 10—15 дней до начала промысла нередко проводится еще контрольная разведка. Необходимость контрольной разведки вытекает из того, что иногда за время, прошедшее от промысловой разведки до начала промысла, могут произойти перемещения животных.

Контрольная разведка уточняет данные основной промысловой разведки, а иногда вносит в нее существенные поправки о выходности шкурок зверей и пр.

Ввиду ограниченного времени, остающегося до промысла, контрольная разведка возможна только в угодьях, расположенных вблизи от поселков и баз, где проживают охотники и располагаются охотничьи хозяйства.

УЧЕТ ОСНОВНЫХ ВИДОВ ОХОТНИЧЬЕ-ПРОМЫСЛОВЫХ ЖИВОТНЫХ

Существует несколько способов учета охотничье-промысловых животных. Некоторые из них применимы для определения численности многих видов животных (например учет по встре-

Название видов животных	Значки	Характер следов	Значки
Белка		Обратный след	
Заяц-беляк		Двойной след	
Заяц-русак		Тропа	
Мышевидные		Жировка	
Лисица			
Волк			
Куница		Примеры:	
Горностай		Прошло одним следом семь волков	
Ласка		Следы двух рябчиков	
Норка		Двойной след белки	
Хорь		Двойной след лося	
Выдра		Обратный след кунницы	
Росомаха		Обратный след лисицы	
Рысь		Тропа зайца-беляка	
Лось		Тропа лисицы	
Косуля		Жировка зайца-беляка	
Северный олень			
Кабарга			
Глухарь			
Тетерев		След ласки вправо	
Рябчик		След ласки влево	
Куропатка белая			
Куропатка серая			

Если состав угодий различен, пробные площадки должны быть заложены в разных по составу растительности и рельефу угодьях (рис. 2).



Рис. 2. Схема распределения пробных площадок на учетной территории

На пробных площадках описывается состав растительности примерно по такой схеме:

1. Местоположение пробной площадки.
2. Величина в гектарах или в км^2 .
3. Наименование типа стаций — например сосново-еловый лес.
4. Состав древостоя (выражается в десятых долях, например: сосна 4; ель — 3; береза — 2; осина — 1).
5. Ярусность: 1-й ярус — сосна, ель; 2-й ярус — сосна, береза, осина.

6. Полнота насаждений (выражается в десятых долях, например: 0,7; 0,8 и т. д.).

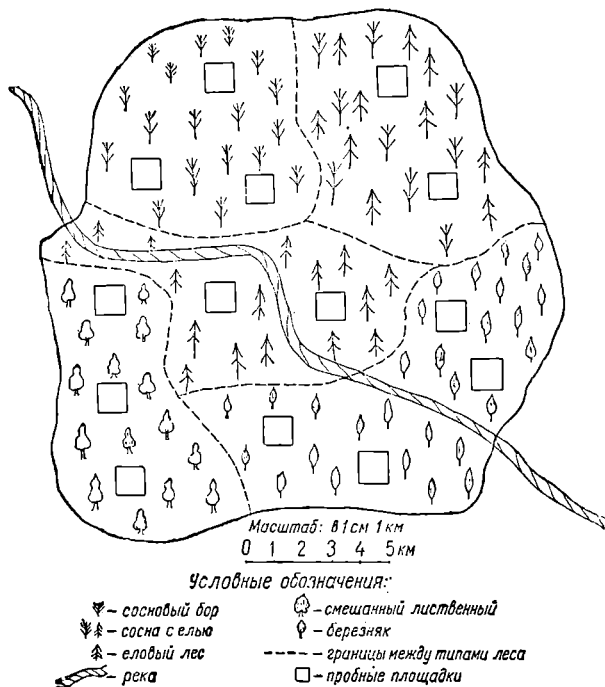
7. Возраст древостоя (по основной породе).

8. Подлесок и подрост (например подлесок густой; состав: лещина — много, крушина — средне, калина — мало).

9. Травянистый покров (кратко о составе).

10. Учетные данные (сколько отмечено животных, какого вида, пола, а если возможно, возраста; время учета, условия погоды).

В настоящем сборнике мы остановимся на учете численности лишь основных промысловых зверей и птиц, опишем наиболее простые и доступные способы учета.

Учет белки

Численность белки в охотничьих угодьях выявляется перед промыслом и после него. Наилучший способ определения численности белки — учет ее с собакой лайкой. Обычно такой учет проводится в начале осени (сентябрь, — первая половина октября), когда белка проявляет большую активность, много ходит по лесу. Кроме того, в это время подрастает молодежь последнего помета, который также регистрируется при учете.

Учет с лайкой можно проводить и в другое время года, за исключением глубокой зимы, когда собаке трудно передвигаться.

Лучше всего на учет выходить утром — с 8 до 10 час. или во второй половине дня — с 15 до 18 час. Для учета нужно выбирать погожий день, так как жара, осадки, капель очень мешают собаке. Трудно работать учетчику и в сильный ветер — голос собаки слышен лишь на очень коротком расстоянии. Лучше всего учет проводить в тихие (ясные или пасмурные), безветренные и недождливые дни.

Большую роль при учете белки играет лайка-бельчатница. Нужно подбирать собаку, привыкшую работать по белке, а не по птице, обладающую сравнительно нешироким (70—100 м) поиском. Собак, уходящих в сторону от охотника на 200—300 м, для учета лучше не брать, так как при таком широком поиске учет будет идти медленно и качество его будет невысоким (с пропусками зверьков).

Линию-маршрут для учета белки намечают с таким расчетом, чтобы были охвачены разнообразные по составу лесонасаждения.

Подсчет белок ведется по станциям, так как этот зверек никогда не населяет различных по составу лесов с одинаковой плотностью.



Рис. 3. Схема маршрута по учету белки с лайкой

Лайка обычно идет челночным ходом впереди учетчика, отходя от него попеременно то в одну, то в другую сторону. Учетчик подсчитывает всех белок, обнаруженных собакой (рис. 3).

Учетчик должен иметь часы или шагомер. Если учет пройденного расстояния ведется по часам, то необходимо точно записывать время, затраченное на движение по маршруту, и

исключать при подсчете время, которое затрачивается им на остановки и отходы в сторону.

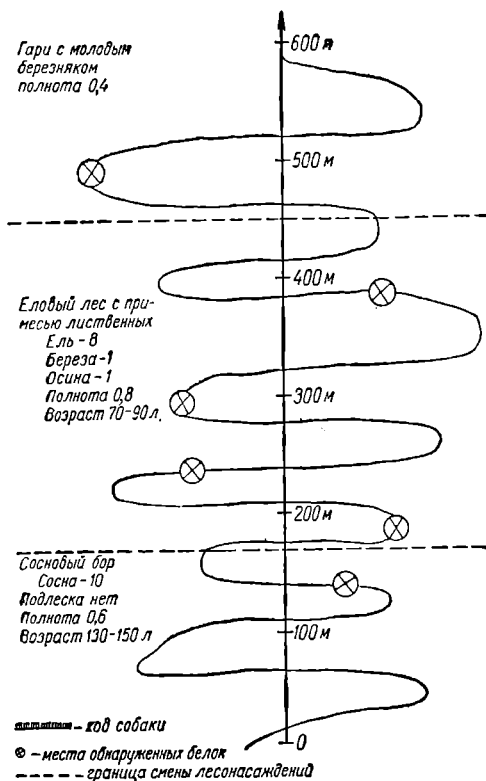
Обнаружив белку, собака облаивает ее. Учетчик сходит с маршрута, подходит к дереву, около которого остановилась собака, и, убедившись, что белка действительно есть, отзывает собаку и возвращается на учетный маршрутный ход.

Для определения площади, охваченной учетом, нужно знать длину маршрута («учетной ленты»), и его ширину, определяемую по величине среднего поиска собаки. Для того чтобы определить ширину поиска собаки, т. е. расстояние, на которое она отходит от учетчика в каждую сторону, нужно сделать промеры десятка таких ходов собаки. Промеры лучше делать по росистой траве, когда след собаки бывает заметен, или же заранее определить поиск собаки по следу на снегу (задолго до учета).

При данном способе учета неизбежны пропуски белок. Для того чтобы при этом способе все же получить более или менее точные данные, необходимо проводить в некоторых местах повторные контрольные проходы. При этом если заранее предусмотрен повторный проход, то всех белок, обнаруженных во время первого прохода, отстреливают. Повторный учет позволяет установить процент пропуска белок. Обычно он составляет 20—25% поголовья, но иногда, особенно в очень густых насаждениях, доходит до 40% и более. Чем лучше рабочие качества собаки, тем меньше белок она пропускает. Процент пропуска увеличивается при высокой плотности белок в угодьях, зависит он и от погоды.

После окончания полевой работы подсчитывается количество учтенных белок отдельно по типам лесонасаждений, определяется площадь учетных лент по каждому типу лесонасаждений в отдельности и, наконец, исчисляются запасы на 1 км^2 в каждом типе насаждений. Так, например, если длина хода учетчика в сосновых насаждениях составила 48 км, а средний поиск собаки был определен в 120 м, то площадь ленты, захваченной учетом, будет составлять $48\ 000 \times 120 = 5\ 760\ 000 \text{ м}^2 = 576 \text{ га} = 5,76 \text{ км}^2$. Если на этой площади учтено 88 белок, а процент пропуска установлен в 22, то общее поголовье будет составлять 110 белок: $110 : 5,76 = 19$ белок на 1 км^2 .

Более примитивный и менее точный учет белки по встречам. При этом намечаются определенные маршруты, проходящие через разные лесонасаждения. Проводится этот учет в августе или начале сентября утром — с восхода солнца до

10 час. и перед вечером — с 16 час. до заката. Особую активность белки проявляют после длительной дождливой погоды. Поэтому учет необходимо проводить после дождя в тихий день. Учетчик идет очень медленно, останавливаясь на несколько минут через каждые 50—100 м. Большинство белок можно обнаружить на слух, когда они шелушат шишки, бегают по стволам деревьев. Меньше зверьков можно встретить при переходе через визиры или тропинки, вдоль которых идет учет. Всех замеченных белок отмечают на плане хода. Этот способ учета применяется чаще при длительной работе в одних и тех же угодьях. Единицей учета здесь будет количество учтенных белок на 1 км линейного хода учетчика в различных типах лесонасаждений.

В зимнее время в некоторых областях белок можно учитывать по гайнам. Зимой белка имеет обычно одно постоянное убежище — гайно (реже для жилища она избирает дупло). Гайно, в котором живет белка, бывает выложено снаружи ветками хвойных деревьев, а внутри — сухой травой, шерстью, пухом и т. п. Гайна располагаются чаще около опушек, полян, просек.

Учет по гайнам можно вести только в лесах, где насаждения средневозрастные, невысокие и не слишком густые. Хорошо учитывать этим способом белку, обитающую в светлых сосновых ленточных борах, зато в темных кедровниках и пихтовых лесах такой учет невозможен.

Для учета по гайнам закладывают пробные площадки размером в 1 или несколько квадратных километров в каждом типе насаждений. Путем последовательного обхода пробной площади подсчитывают все жилые гайна. Учет лучше вести по свежей пороше, по которой легче обнаружить следы белок на жировках и обратные ходы их к гайнам.

При достаточно тщательном просмотре пробной площади этот способ учета дает неплохие результаты.

Самым примитивным способом учета численности белки, который дает лишь приблизительную характеристику численности зверьков, будет зимний относительный учет белки по следам. Учет заключается в подсчете количества следов белки на километр хода учетчика в различных станциях белки. Ведется такой учет по свежей пороше, подсчитываются все следы белки, которые пересечет учетчик, проходя по определенному маршруту. Единицей учета здесь будет количество следов белки на 1 линейный километр хода.

Учет зайца-беляка

Наиболее простым и наименее трудоемким является относительный зимний учет зайца-беляка по следам. Намечаются маршрутные линейные ходы через различные типы угодий, по которым идет учетчик и отмечает на плане все замеченные следы беляка. После подсчета следов вычисляется показатель учета (количество отмеченных следов зайца-беляка на 1 км маршрутного хода). Этот показатель учета дает относительное представление о заселении зайцем различных по типу охотничьих угодий. Относительный зимний учет зайца-беляка по следам нужно проводить в начале зимы, когда еще не лег глубокий снег и беляки не ходят торными, набитыми тропами. Следует также помнить, что после снегопада зайцы почти не встают с лежки.

Летом или осенью относительную численность зайца-беляка устанавливают путем подсчета встреч зайцев на линейных маршрутных ходах. При этом маршрут не должен пролегать по лесным дорогам, широким просекам и полянам, где беляки не ложатся на дневку. Показатель учета при этом способе — количество зайцев, встреченных на 1 км хода учетчика.

Данные об относительной заселенности зайцами-беляками охотничьих угодий дает также учет добычи зайцев на 1 охотника-промысловика в среднем на 1 рабочий день при охоте с 1 гончей собакой. При этом средние данные можно получить при сравнении только добычи, полученной при охоте в одни и те же дни, при одинаковых условиях погоды и при относительно равной продолжительности рабочего дня охотника. Средние данные должны выводиться путем подсчета результатов охоты за 10—20 рабочих дней каждого среднего охотника.

Наиболее точен учет беляка способом прогона. Учет прогоном проводится на пробных площадях размером от 10 га до 1 км².

Выделенные для прогона пробные площади должны иметь естественные границы (просеки, поляны, прогалины), отделяющие их от соседних участков леса.

Загонщики становятся полукругом так, чтобы стоящие на флангах были несколько впереди находящихся в центре. Расстояние между загонщиками зависит от густоты подлеска и подроста, чаще всего оно равно 30—50 м. Чем лес гуще, тем меньше должно быть это расстояние. Учетной линией могут служить просека, прогалина или неширокая поляна, где бы

легко учитывались следы всех зайцев, выгнанных из загона. Если учет ведется без снега по чернотропу, то на учетной линии и на боковых сторонах пробной площади должны стоять учетчики, регистрирующие каждого зверя, выходящего с пробной площади.

До проведения прогона зимой пробную площадь обходят, при этом на учетной линии и боковых сторонах пробной площади затирают все входные и выходные следы.

Зная размер пробной площади и количество поднятых на ней зайцев, нетрудно вычислить показатели запаса на 1 км² площади отдельно по типам лесонасаждений.

Учет соболя

Учету соболя в последнее время уделяется большое внимание, особенно в районах выпуска. Ценность шкурки этого зверька и потребность в быстром восстановлении его запасов по всей сибирской лесной зоне страны требуют проведения учета.

Выяснив прошлое и современное распространение соболя на учетной территории, необходимо наметить точки для закладки пробных площадей учета. При их выборе нужно учитывать степень удаленности учетных площадей от населенных пунктов. Как показывает опыт учетных работ по соболю, плотность его вблизи от населенных пунктов всегда бывает наиболее низкой. Разница в плотности заселения угодий в зависимости от нахождения их от жилья может быть очень значительной. Так, по данным Надеева, плотность в Нарымской тайге составляла вблизи от населенных пунктов 0,4 соболя на 10 км², а на расстоянии свыше 100 км от поселений равнялась 8 соболям на ту же площадь. Таким образом, показатели запаса соболей вблизи поселков нельзя распространять на районы глухой тайги.

Охотники-промысловики всегда знают, сколько соболей встречается на промысловых участках и где они обитают. Учитывая количество добытых соболей на пробной площади и собрав опросные данные о количестве оставшихся в угодьях соболей (с нанесением на план местности), учетчик проверяет соболей по следам.

При сравнительно невысокой плотности соболя, когда участки обитания разных соболей не налегают один на другой, можно проводить учет соболя линейными маршрутами. Этог

способ пригоден в горных районах, где высокие лишенные растительности водораздельные хребты будут и естественными границами обитания охотничьих участков соболей. В таких районах соболь занимает обычно долину небольшой таежной речки.

Учетчик намечает здесь линейные маршрутные ходы и, проходя по ним, выявляет по следам наличие соболей. Следы соболей, равные по величине и расположенные на близком расстоянии один от другого, принимаются при этом за след одного зверька.

В середине зимы, в период глубокоснежья и сильных морозов, можно проводить учет соболя по зимним гнездам, предложенный В. В. Раевским. Это возможно потому, что в сильные морозы и глубокоснежье соболь ходит менее широко и обычно длительное время пользуется одним и тем же убежищем («гнездом»). Для этого способа учета берется пробная площадь размером не менее 10×10 км, т. е. 100 км^2 .

На пробной площади намечают параллельные ходы на расстоянии 2 км один от другого. По этим ходам проходит учетчик после свежей пороши, отмечая следы соболя. Обнаружив свежий след, учетчик идет по нему «в пяту», доходит до убежища соболя и отмечает его на плане пробной площади. При подходе к убежищу соболя (подснежная нора) нужно выяснить, имеем ли мы дело с постоянным убежищем его или с временной норой. Чтобы отличать эти убежища следует помнить, что от постоянного убежища зверька веером расходятся следы, образуя даже тропы.

По следам соболей можно определить пол зверька. Следы самки мельче следов самца. Особенно легко установить пол по тому, как мочится зверек.

После регистрации убежища соболя учетчик возвращается на свой маршрутный ход и идет по нему дальше, отыскивая след другого соболя. После прохода по всей пробной площади подсчитывается количество обнаруженных убежищ, которое должно соответствовать числу соболей на пробной площади. Исходя из этих данных, вычисляется показатель запаса, т. е. на сколько квадратных километров приходится 1 соболь.

Учет этим способом дает довольно точные результаты. Очень затрудняют учет теплая погода и оттепели, отсутствие пороши, высокая плотность заселения угодий соболями и зайцами-беляками, когда в многочисленных тропах учетчику бывает трудно разобраться.

Учет лесной куницы

Лесная куница заселяет обычно не весь лес, а только наиболее удобную для нее часть. При учете лесной куницы из общей площади, занятой лесами, нужно исключать нелесную площадь (сенокосы, дороги, скалы), необлесненную площадь (вырубки, гари), а также низкорослые молодняки и кустарники. Всю лесную площадь, заселенную куницей, нужно разделить по типам лесонасаждений (сосновые, еловые, лиственные, смешанные и другие леса) и учет вести отдельно, так как куница крайне неравномерно заселяет различные типы леса.

Пробные площади должны быть довольно большими — не менее 10 км²; желательно размер их доводить до 100 км² с тем, чтобы получить не случайные, а реальные результаты.

Учет куниц на пробной площади без снега ведется с собакой лайкой, а при наличии зимнего покрова — по следам.

Если учитываются лайкой, то на пробной площади намечается ряд параллельных ходов на расстоянии 0,5 км один от другого. Для учета нужно брать собаку, привыкшую работать по кунице; лайки-бельчатницы непригодны.

Лучшее время для учета куницы по следам — начало зимы, когда снег еще неглубок и часто бывают свежие пороши. Намечаются параллельные учетные ходы на расстоянии 1 км один от другого. По этим ходам идет учетчик и отмечает на плане следы куницы, направление и величину их. Пробная площадь должна быть обойдена несколькими учетчиками полностью за 1—2 дня. После этого на плане местности отмечают все обнаруженные при учете следы и решается вопрос о наличии куницы на участке. Если численность куницы невысокая, желательно при учете тропить куницу по следу, доходя до ее убежища, и после этого вновь возвращаться на маршрут. Проведя полевой учет, учетчик вычисляет показатели запаса куницы в различных лесонасаждениях.

Учет каменной куницы еще более сложен. До выпадения снега в южных районах, где водится каменная куница, ее можно учитывать как и лесную, с лайкой. Отсутствие на юге хороших лаек затрудняет такую работу.

После выпадения снега в горах каменную куницу можно учесть по следам на пробных площадях, но такой учет в высокогорной зоне не везде возможен из-за трудности передвижения.

Учет горностая

Определение численности горностая лучше вести в начале зимы по следам. При учете следует иметь в виду, что охотничьи ходы горностая обычно идут вдоль границ пойма, болот и других низких мест и представляют собой вытянутые петли. Суточные ходы самцов длиннее чем самок, кроме того, отпечатки лап самцов крупнее, чем следы самок. При сильных морозах горностаи ходят меньше, а в оттепели — больше. Учет можно вести на пробных площадях, закладываемых в различных уголках, причем размер их может быть от 1 до 6 км². Учетчик обходит пробную площадь и по следам выясняет количество горностаев на участке.

И. В. Жарков (1941) предложил проводить учет горностая по длине суточного хода. Биологической предпосылкой такого способа служит наличие у каждого горностая особого суточного хода и своего охотничьего района, причем последний немного больше суточного. Техника учета по длине суточного хода такова. Учетчик намечает маршрут, который должен проходить, по возможности, поперек суточных ходов горностая, т. е. поперек пойма, понижений, болотистых низменностей. По намеченному маршруту идет таксатор и на плане отмечает все пересекаемые им следы горностая. Крупные следы обозначаются буквой *K*, мелкие — *M* (рис. 4).

Маршруты располагают на расстоянии 500 м один от другого. После окончания полевой работы производят подсчет количества встреченных горностаев. Различные по величине следы, как бы близко они ни были расположены, принимаются за следы различных особей. Следы горностаев, одинаковые по величине, принимаются за следы двух разных особей в том случае, если они находятся на расстоянии, превышающем среднюю ширину суточного хода горностая. По данным И. В. Жаркова, средняя ширина петли суточного хода горностая равна для самцов приблизительно 246 м, а для самок — 120 м¹.

Для того чтобы данные учета можно было отнести к определенной площади, за длину учетной площади принимается длина пути, пройденного учетчиком, а ширина ее берется по расстоянию между маршрутами, т. е. обычно 500—600 м. Вычислив размеры пробной площади и зная количество учтен-

¹ В хороших для жизни зверя местах с большим количеством грызунов.

ных горностаев, мы можем вычислить показатели запаса горностаев для различных типов стаций, заселенных этим ценным зверьком.



Рис. 4. Схема маршрута по учету горностаев

Учет норки

Определение численности норки производится довольно часто, особенно в тех местах, где выпускали этого зверька и где имеется необходимость выяснить результаты выпуска.

Жизнь норки тесно связана с побережьями водоемов, где этот зверек обязательно имеет свою нору. Норы встречаются

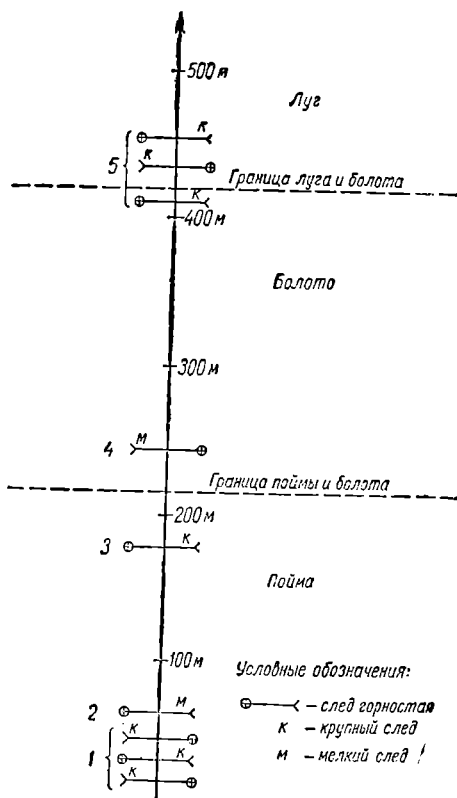
в поваленных дуплистых деревьях, в кочках или в земле вблизи от воды, под нависшими и подмытыми берегами. Зверьки устраивают свои убежища не далее чем в 35—40 м от воды. Около обитаемой норы всегда «уборная», расположенная вблизи от входного отверстия в нору. В летнее время нору можно обнаружить и по остаткам пищи, по скоплению насекомых, в зимнее время — по следам. След самца норки крупнее следа самки.

Учетные работы по норке следует проводить в начале зимы, до выпадения глубокого снега и наступления сильных морозов, сразу же после свежей пороши. Глубокой зимой после значительного падения уровня воды подо льдом у берегов образуются пустоты, по которым норка ходит на значительные расстояния, редко показываясь на поверхности. Обнаружить ее в это время гораздо труднее, чем в начале зимы.

Полевой учет норок можно вести маршрутным путем, двигаясь вдоль берега водоема, учитывая и отмечая на плане все замеченные следы норки. Попутно при этом можно проводить и учет выдры.

Учет норки облегчается тем, что норки обычно, как и другие куньи, имеют свои характерные места обитания. При учете надо захватывать полосу протяжением на 50 м от берега, т. е. всю полосу, на которой могут быть встречены убежища норки.

След, обнаруженный на расстоянии не менее 250 м от первого, может рассматриваться (условно) как след другого зверя. Если следы встречаются на более близком расстоянии, то приходится искать различия в величине следов, а если его нет, считать, что это след одного зверька.

Расчеты показателей запаса норок производят по отношению к протяженности береговой линии, выраженной в километрах.

После замерзания водоемов норки часто скопляются около незамерзающих мест (полюней, перекастов). Здесь выявить их численность значительно труднее.

В. А. Попов (1941) предлагает проводить относительный учет норок по следу. Обходя береговую линию, подсчитывают количество следов норок на 1 км береговой линии. Учет в летнее время можно вести по выводковым норам в период размножения норок, когда молодняк еще не выходит из норы, т. е. с половины мая до половины июня.

Учет ведется на пробных площадках размером 1 км длиной и 50 м шириной, т. е. площадью 5 га. При высокой плотности норок в угодьях на этой площади встречаются 3—4 выводка.

Этот способ учета очень трудоемкий, так как проводится при густом травостое. Особенно он труден в кочкарниках и густых лесных зарослях.

Точнее учитывать норку с собакой лайкой. Учет с лайкой лучше проводить в начале зимы, когда следы помогают обнаруживать и учитывать зверька, но такой учет возможен и по чернотропу. Для учета нужна лайка, хорошо рабстающая по норке. Учетчик идет вдоль береговой линии с лайкой и отмечает всех норок, облаиваемых собакой. Учету этим способом мешает высокая заселенность водных угодий водяной крысой, ондатрой и утиными. Собака не должна искать их.

Учет выдры

Проводить учет выдры нужно в начале зимы по белой тропе, когда ее след легко отличить по волочащемуся хвосту и перепонкам задних лап.

Предварительно путем опроса у охотников, рыбаков, сплавщиков и т. п. узнают о местах обитания выдры. На основании полученных материалов составляется план полевых учетных работ. Учетные маршруты прокладывают вдоль береговой линии водоемов. Расчет запасов выдры производится по отношению к линейной мере — на километр береговой полосы. Встретив след выдры, охотник идет по нему, выясняя район обитания каждой особи, а затем вновь возвращается на маршрутный ход.

Во второй половине зимы выдру обнаружить труднее; она часто скрывается в пустоледы, образовавшиеся после снижения уровня воды.

Учет барсука

В спортивных охотничьих хозяйствах и при специальном изучении биологии этого зверя приходится заниматься определением его численности. Барсук круглый год живет в норах и поэтому учет его производится путем подсчета нор и числа зверей, обитающих в них. Подсчет численности следует проводить весной или в летнее время. В осеннее время,

особенно на севере и в средней полосе, барсук нерегулярно выходит из норы и учесть его в это время трудно. Лучшее время — май-июнь, когда молодые барсучата уже выходят из норы и их легко учесть вместе со взрослыми.

Норы барсуков чаще бывают в оврагах или на склонах холмов, особенно в местах, поросших кустарниками и лесом; на юге норы устраивают в балках, по склонам холмов и в предгорьях. Барсук занимает одну нору в течение многих лет, периодически подчищая ее весной и осенью. Весной, еще по снегу, барсук чистит нору, и в это время заселенные норы легко узнать по дорожкам из сухой травы или листьев, которые тянутся в сторону от норы.

Учет барсучьих нор облегчается тем, что норы чаще располагаются группами. Колонии барсуков существуют длительное время и о них бывает известно окрестному населению, в особенности охотникам и лесникам. Труднее выявить одиночные норы, особенно расположенные в густых лесных зарослях.

Учет барсука нельзя проводить на пробных площадях, так как норы располагаются не равномерно, а лишь в наиболее удобных для норения местах. Приходится опросным путем собрать все материалы о барсучьих норах, а потом уже выборочно обследовать всю площадь, намеченную для учета.

При учете барсуков надо уметь отличать нору барсука от нор енотовидной собаки и лисицы. Около норы барсука отсутствует специфический запах, свойственный лисицам. Кроме того, на расстоянии 0,5—1 м от выхода в нору имеется «уборная» (вырытая в земле ямка с экскрементами). Кал барсука состоит большей частью из хитиновых покровов насекомых.

После учета нор необходимо подкарауливанием около нескольких из них выявить численность молодняка в норах.

Учет лисицы

В весенне-летний период лисиц можно учитывать по норам, а зимой по снегу — окладом.

По норам учет возможен тогда, когда молодняк еще мал и не отходит далеко от норы. Лучшее время для такого учета — конец апреля и май. Учитывают обитаемые норы и величину лисьих выводов.

На больших территориях необходимо выделять пробные площади, причем они должны быть достаточных размеров, чтобы избежать получения случайных результатов (не менее

10—25 км² в наиболее типичных для данной местности угодьях). Лисицы неравномерно населяют всю площадь охотничьих угодий, так что только большая величина пробных площадей и их правильное распределение могут предотвратить ошибки при подсчетах.

Так же, как и при учете других норников, сначала собирают сведения об известных лисьих норах. Норы лисиц могут быть расположены вместе с норами барсуков, енотовидных собак, шакалов, дикообразов. Иногда норы лисиц находятся в густых зарослях леса и выявить их летом очень трудно. При длительной работе в хозяйствах учет лисьих нор можно начать еще зимой троплением по следам, когда лисица часто заходит к норам при своих ночных передвижениях. Ученные заранее норы должны быть нанесены на план местности и в дальнейшем при повторных учетах регулярно просматриваться. Повторные учеты должны проводиться на тех же пробных площадях, что и в первый раз.

После выявления нор необходимо выявить их заселенность весной, что определяется по следам на песке около нор, по специфическому лисьему запаху, по клочкам шерсти, помету и т. д. В нескольких норах путем простого наблюдения необходимо выявить количество лисят на один выводок и установить среднюю величину приплода.

После практической полевой работы определяют показатели запаса лисицы в различных угодьях, а затем и общее поголовье на учетной территории.

В начале зимы по неглубокому следу и по свежесыпавшей пороше можно проводить учет лисиц окладом. День для учета нужно выбрать без снегопада и сильного ветра, вызывающих поземку, так как занесенные свежим снегом следы трудно различать. Учет окладом ведется на пробных площадях размером не менее 10 км². На пробной площади намечается ряд параллельных ходов на расстоянии 1 км один от другого. Поперек этих ходов намечают другие на расстоянии 1—2 км один от другого. Получаются прямоугольники или квадраты размером в 1 или 2 км², которые и обходят по границам учетки. Дороги и другие естественные и искусственные рубежи могут служить границами окладов (рис. 5). На плане отмечаются входные и выходные следы лисиц. После обхода каждой клетки путем подсчета количества входных и выходных следов решается вопрос о наличии лисиц в окладе. Учет лисиц окладом при хорошей организации работ дает неплохие

результаты. Особенно хорошо проводить его там, где лес имеет квартальную сеть и где поголовье зайцев не особенно велико. При наличии многочисленных заячьих троп определить местонахождение лисиц труднее.

Учет енотовидной собаки

Учет енотовидной собаки проводится сейчас не только на Дальнем Востоке, но и во многих областях Европейской части



Рис. 5. Схема учета лисиц окладом

Союза, где енотовидная собака в настоящее время успешно акклиматизирована.

Определяя численность енотовидной собаки, следует иметь в виду, что она хотя и норное животное, но не столь привязана к норе как барсук. Енотовидная собака нередко устраивает убежища и даже располагается с выводком под вывороченными корнями деревьев, в кучах валежника и заготовленной древесины, в норах других зверей и т. п.

Тот факт, что енотовидная собака впадает в зимний сон, ограничивает возможность учета этого зверя в зимнее время по следам.

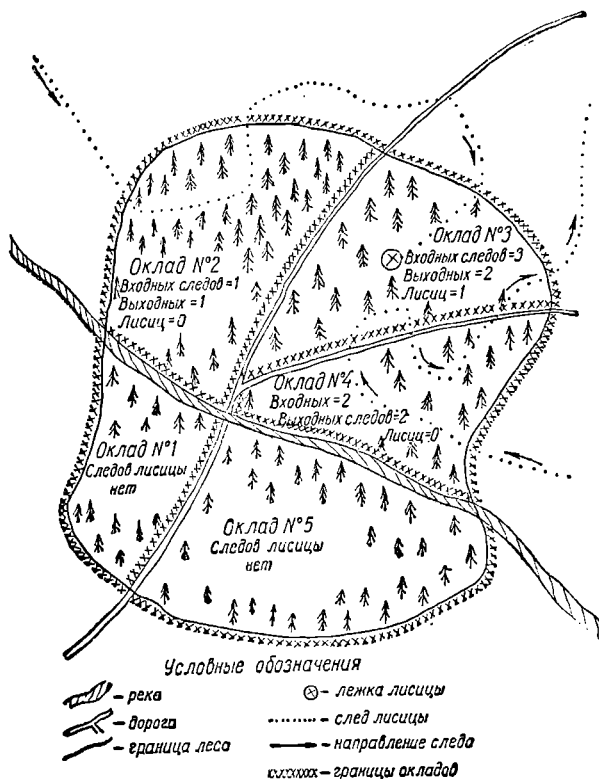
В оттепель, а также рано весной, когда енотовидные собаки просыпаются и начинают бродить, можно учитывать их по белой тропе. В подобных условиях можно проводить учет **о к л а д о м**.

В летнее и осеннее время енота можно учитывать с **л а й к о й** или другой собакой, идущей по этому зверю. Этот учет проводится на определенных маршрутных ходах, по которым идет учетчик и отмечает всех замеченных и облянных лайкой енотов. Длина маршрутного хода вычисляется по часам или шагомеру, а ширина учетной ленты вычисляется по среднему поиску собаки. На лайку надевают намордник.

Весной в период размножения проводится учет енотовидной собаки **п о н о р а м и у б е ж и щ а м**. Для такого учета избирают пробные площади величиной от 2 до 10 км², на которых путем последовательного обхода выявляются все выводки.

Лучшее время для учета по норам и убежищам — май и первая половина июня. Во второй половине июня и в июле выводки енотовидных собак часто уходят из нор и переселяются в поймы и заросли около водоемов и болот. Так же, как при учете других норников, после выявления нор следует установить среднее количество детенышей в помете.

Учет речного бобра

Учет речного бобра проводится регулярно в Воронежском и других заповедниках и в местах, где речные бобры выпущены для акклиматизации.

Бобр имеет постоянное убежище — нору или хатку, и это делает возможным проведение учета по жилищам.

Работы по учету бобра можно разделить на две части: 1) учет бобровых поселений и 2) учет бобров в их жилищах — хатках и норах.

Лучшее для учета время — конец лета и начало осени. Семья бобров имеет постоянную жилую нору или хатку, в которой кроме пары взрослых живут молодые приплода текущего года (сеголетки) и приплод прошлого года. Кроме постоянной жилой норы бобровая семья имеет несколько временных нор, которые неопытный учетчик может принять за постоянные.

Участок прибрежной полосы, занимаемый одиночным бобром или семьей бобров, называют поселением. Одно поселение обычно располагается на расстоянии 200—250 м от другого, иногда на расстоянии от 80 до 100 м. Тропа, ведущая к обитаемому жилищу бобра и жилым норам, не бывает заросшей. Вблизи жилой норы на берегу обычно имеется площадка, очищенная от травы и покрытая влажным илом. Если бобры живут в хатке, то жилище хатка не имеет провалов свода, на ней всегда бывают следы ремонта. В осеннее время около нор и хаток бобров можно видеть заготовленные ветки и небольшие деревья, полупогруженные в воду. В зимнее время около бобровых жилищ имеются продушины.

При учете бобровых поселений каждое из них учетчик наносит на план в тетрадь. Количество бобров в среднем на каждое поселение обычно вычисляется на основании средних норм (коэффициентов). Как уже говорилось, семья бобров обычно состоит из двух взрослых, нескольких молодых приплода текущего года и молодых приплода прошлого года, которые к 2 годам жизни покидают родителей. Молодых бобров текущего года 3—4, часто и меньше, большее же число бобряток (5—6) бывает редко. При расчетах следует учесть, что приплод дают не все, а всего 50—70% самок. Это снижает среднее количество бобров, обитающих в одном поселении. Ориентировочной нормой числа бобров, приходящихся на одно поселение, может быть принята цифра в 4—4,5, установленная на основании многих учетных работ в Воронежском и других заповедниках.

Умножая число учтенных поселений бобров на эту среднюю, мы получим примерную численность бобров на всех поселениях.

Учет ондатры

Количественный учет ондатры имеет исключительно большое значение в охотничьем хозяйстве. Хозяйственное значение ондатры с каждым годом растет. Определение результатов

широко проводимых выпусков, учет расселения ондатры в новых районах, выявление поголовья до и после промысла возможны только при проведении широких учетных работ.

В охотничьих угодьях ондатра живет в норах или хатках. Летом семья ондатр имеет чаще одно жилище — нору или хатку. Осенью молодняк начинает обособляться и строить около семейной хатки или норы другие (на расстоянии до 30 м). У семьи ондатр есть свой обособленный участок, и между гнездовыми участками отдельных семей бывает промежуток. В среднем это расстояние бывает равно 100 м (от 80 до 200 м и более).

Учет нор ондатры провести труднее, чем учет хаток. Жилые норы можно обнаружить по наличию около них кормовых площадок, по свежим поедям, по торным тропкам-подходам к норе, по помету. По дну водоема к норе идет бороздка, очищенная от водной растительности.

Все обнаруженные при учете обитаемые норы или хатки учетчик наносит на план водоема. При летнем и осеннем учете нор необходимо около них ставить вешки с номерами, по которым можно легко обнаружить норы после выпадения снега и проводить зимний отлов ондатры (вешки нужно ставить заостренные, чтобы на них не садились хищные птицы).

Средний состав семьи выясняется отловом нескольких семей ящичными ловушками или капканами. Ондатра считается выловленной полностью, если в течение 3 суток подряд самолвы остаются пустыми. Капканы при таких выловах ставят в хатках и у входа в нору. Количество ондатр в семье не одинаково в разные сезоны. Весной семья состоит из двух взрослых особей. К началу осеннего промысла на оз. Балхаш в среднем насчитывается 1—2 взрослых зверька и 10—12 молодых. В северных районах, где размножение ондатр идет слабее, молодняка бывает меньше, в среднем 5—6 на семью. Умножая количество семейных нор или хаток ондатры на средний состав семьи, получим общее поголовье ондатр на водоеме.

Если учет ондатры ведется на водоемах впервые, то одновременно проводится инвентаризация — описание водоемов и бонитировка, т. е. определение степени их пригодности для ондатры (кормовые, защитные и гнездовые условия).

После проведения полевого учета ондатры составляют отчет, где отмечают: наименование водоема, основной тип жилищ ондатры, количество учетных жилых колоний, сред-

нее расстояние между ними, количество гнездопригодной площади, численность семей ондатры (в среднем), численность поголовья ондатры.

Учет выхухоли

Учетные работы по выхухоли ведутся в широких масштабах. В одних местах они необходимы для выявления запасов этого зверька, в других — для проверки результатов акклиматизации. Выхухоль ведет скрытый водный образ жизни и учет ее ведется по норам. Кроме постоянных нор у выхухоли имеются временные, которые используются ею для отдыха и пополнения воздухом легких при длительных проплывах под водой. Временные норы чаще посещает выхухоль в зимнее время, когда ледяной покров не дает возможности выплыть на поверхность подышать воздухом. На водоемах попадают и пустующие норы, по тем или иным причинам брошенные выхухолью. Заселенные норы всегда имеют вход ниже уровня воды, при обсыхании выхухоль или бросает нору, или прорывает новый вход. Если работа по учету нор выхухоли проводится в период большого спада воды, то обсохшие выходы из нор будут хорошим ориентиром для поисков действительного входа в нору.

Хороший признак обитаемой норы — траншея — бороздка, ведущая к входу в нору по дну водоема. Вследствие частого пользования ею эта бороздка не засорена, вода около бороздки почти все время мутная. Подходная бороздка не всегда идет перпендикулярно к направлению берега. Иногда она тянется вдоль реки; в таком случае обнаружить ее бывает труднее. В водоемах с каменистым дном траншей вообще не бывает, и только при внимательном осмотре дна, зачастую уже после обнаружения жилой норы, удается рассмотреть проход в придонной растительности, по которому выхухоль идет в нору. В таких водоемах при учете легко пропустить жилую нору.

В руслах рек с быстрым течением выхухоль не водится. На таких реках она может встречаться только в заводях, излуцинах и заливах.

Лучшее время для учета выхухоли — осень. Весной учет выхухоли затрудняется паводками, часть нор бывает затоплена и зверьки вынуждены переключиваться на незатопляемые места. В летнее время учет трудно проводить из-за обильной

водной и высокой прибрежной растительности, которая часто скрывает норы выхухоли, живущей в кочках и других местах. Кроме того, вследствие «цветения» вода во многих водоемах летом становится непрозрачной.

После того как обитаемые норы выхухоли будут выявлены, необходимо решить вопрос о соотношении между числом нор и количеством особей, имеющих норы на водоеме.

А. А. Сухарников (1938) приводит следующие цифры (коэффициенты) для осеннего учета, устанавливающие количество выхухолей, приходящихся на одну жилую нору (данные для бассейна Волги).

До замерзания водоемов среднее количество зверьков на одну нору равно примерно единице (1,08), а после замерзания водоема этот коэффициент снижается до 0,675 вследствие увеличения числа нор на каждую выхухоль.

Летний учет, по данным Н. С. Свиридова и А. Н. Романова (1948), в бассейне р. Хопра дал среднее количество выхухолей на одну нору, равное двум.

На больших водоемах или при большом количестве мелких, когда нет возможности провести сплошной учет по всем водоемам, необходимо закладывать пробные площади.

Расчет показателей запаса выхухоли ведется на 1 км береговой полосы.

Подсчитав число жилых нор и помножив это число на среднее количество зверьков, обитающих в каждой норе, получим запас (поголовье) выхухолей на данной учетной площади.

Учет копытных

Большинство копытных добывают только по лицензиям (специальным разрешениям). Количество предназначенных к отстрелу животных устанавливают после выявления численности животных.

Многие виды копытных совершенно запрещены к отстрелу. Цель этого запрета — расширить ареал и поднять поголовье данного вида. Для проверки результатов запрета необходимо периодически проводить количественный учет.

Основными способами учета копытных будут учет окладом и учет в период рева.

Учет окладом проводится в начале зимы, когда нет глубокого снега. Недопустим учет копытных в конце зимы и в начале весны при настах, когда вспугнутые учетчиком копытные поки-

дают проторенные ими тропы, режут ледяной коркой ноги и становятся легкой добычей хищников.

При проведении учета нужно стараться определить пол животных и, если можно, возраст. У многих копытных след самца по форме или величине отличается от следов самки и молодняка. Так, например, у лося быка след шире и более округлый, у лосихи след уже и более заостренный. Пол зверя можно определить и по тому, как животное мочится.

Техника учета окладом заключается в следующем. Кварталы, а там, где их нет, то определенные участки леса размером 1×1 км или 2×1 км обходят по границам и подсчитывают входные и выходные следы. По разнице их определяется количество животных в обойденном участке (окладе). Нужно иметь в виду, что животные могут быть в окладе и при равном числе входных и выходных следов, когда, например, вечером они вышли, а утром вновь вернулись в оклад. В таких случаях для точного учета большое значение имеет умение определить свежесть следа.

В зимнее время непотревоженные копытные часто идут след в след. Если учетчик затрудняется определить количество животных, прошедших одним следом, то он должен пройти по следу «в пята» до места, где следы расходятся, и там подсчитать количество прошедших зверей.

Учет копытных окладом может быть проведен на всей учетной территории хозяйства, заповедника или района, но для этого необходимо большое число учетчиков, которые бы за 1—2 дня могли охватить учетом всю территорию. Если таких условий нет, то можно проводить учет окладом на пробных площадях. Чтобы избежать крупных ошибок, необходимо брать для учета возможно большие пробные площади (50—100 км²).

Если учет ведется при глубоком снеге, когда копытные отстаиваются на небольших участках и протяженность их суточных ходов бывает небольшая, имеется опасность пропустить такие стойбища, не обнаружив следов. В таких случаях одному учетчику необходимо пройти по середине участка. Окладом можно учитывать лося, северного оленя (в лесной полосе), марала, изюбря, косулю и благородных оленей, обитающих в равнинных угодьях.

Учет по реву. Этот способ пригоден для благородного оленя, марала, изюбря. Он широко применяется в настоящее время в заповедниках. Учет по реву возможен потому, что в период гона самцы многих видов оленей издают громкие звуки

(в течение 40—50 дней). Голос ревуших оленей слышен на значительные расстояния. Самцы оленей начинают реветь на втором, а у некоторых видов на третьем году жизни.

Учет по реву облегчается тем, что голоса ревуших самцов имеют индивидуальные оттенки, кроме того, ревушие самцы изо дня в день придерживаются своих постоянных мест.

У благородных оленей рев начинается в конце августа—начале сентября. Наиболее часто можно услышать животное в период с 20 сентября по 15 октября. Заканчивается рев в конце октября. Часть зверей замолкает в ноябре.

Наиболее часто олени режут утром или вечером, причем выбирают полянки, опушки леса или прогалины. Рев пачинается с 17—18 час. и продолжается до наступления полной темноты. Утренний рев слышен еще до рассвета и заканчивается к 8—10 час. утра. Некоторые олени режут всю ночь, а в разгар гона и весь день. В дождливую погоду рев проходит слабо или прекращается совсем.

Учет по реву нужно проводить вечерами с 17—18 час. до наступления темноты в период с 20—25 сентября по 15 октября. Учетчик выбирает возвышенность, с которой хорошо слышны звуки и легко просматривается окружающая местность. Учетчик по реву определяет местонахождение отдельных самцов и отмечает их на плане. На одном и том же месте учет повторяют через несколько дней, а если позволяет время, слушают зверей и третий раз.

В заповедниках и охотничьих хозяйствах, где имеется возможность привлечь для проведения учета побольше людей, вся территория делится на участки, которые закрепляются за отдельными учетчиками. Учет проводится одновременно на всей территории, так что возможные передвижения оленей не влияют на результаты учета.

Учет по реву дает возможность подсчитать количество только половозрелых ревуших самцов. Численность всего поголовья определяется при помощи коэффициента, представляющего отношение числа ревуших самцов к числу самок и молодняка. В Кавказском заповеднике этот показатель выражался цифрой 3, в Крымском в последние годы был принят коэффициент 4,2. Перемножая количество учтенных ревуших самцов на установленный коэффициент, мы получим общее поголовье оленей на учетной территории.

В период рева можно проводить учет и лося, хотя этот способ учета данного вида не дает достаточной точности.

Рев у лосей проходит в конце сентября и длится до начала ноября. В это время в лесу можно встретить выбитые и взрыхленные площадки, обломанные и развороченные кусты. Около этих площадок с сильным запахом мочи можно встретить большое число лежек. Все это говорит о месте рева лося.

Учет лося по реву производится выборочным путем. Вначале отыскивают места, где держатся лоси, а затем за час-два до вечерней зари идут в лес, где возле замеченных площадок слушают рев, который бывает слышен на расстоянии 300—400 м.

Учет на солонцах применяется для определения численности благородных оленей, маралов, изюбрей, лосей, серн и других видов. Большинство копытных, нуждаясь в минеральном питании, довольно регулярно посещает естественные и искусственные солонцы. В местах, где плотность копытных большая, учет на солонцах очень затруднен.

Наиболее активно звери посещают солонцы весной и осенью. Весной олени начинают посещать солонцы в конце февраля — начале марта (наиболее часто в мае). В июне-июле посещаемость снижается, а в августе доходит до минимума. В сентябре-октябре посещения зверей учащаются и начинают падать в ноябре. Зимой на солонцах олени появляются очень редко.

Учет можно вести на тропках—подходах к солонцу, по следам на снегу или на земле или непосредственно наблюдая зверей у солонцов. В последнем случае наблюдения ведут из хорошо замаскированных мест (например, с вышек, скрытых в кроне), так как звери очень осторожны.

Учет прогоном. Этот способ применяют для учета лосей, косуль, благородных оленей, кабарог и других видов. Его можно применять на пробных площадях, причем лучше по белой тропе. Техника его проведения для копытных такая же, как и для учета зайцев (см. описанное выше). Этот способ очень трудоемок, вследствие чего редко применяется.

Учет куриных

Учет по встречам. По встречам можно учитывать одновременно несколько видов, обитающих в одних и тех же угодьях, в частности рябчика, тетерева, глухаря и белую куропатку.

Учетчик идет здесь по определенному, заранее намеченному маршруту, имея план хода, на котором и отмечает все случаи встречи взлетающих птиц по обе стороны от своего хода. Рас-

стояние, пройденное по маршруту, вычисляется по часам или определяется шагомером. Ширина «маршрутной ленты», охватываемая учетом, определяется по расстоянию, на которое взлетает птица при проходе мимо нее человека. Это расстояние определяется на-глаз. Оно зависит от густоты подлеска и подроста.

После окончания полевой работы вычисляется площадь охваченной учетом ленты и вычисляются показатели запаса на 1 км² для каждого вида птиц в отдельности.

Такой учет должен проводиться отдельно по типам угодий.

При учете по встречам неизбежны пропуски птиц, не взлетевших при проходе вблизи них человека. Количество неучтенных птиц определяется при помощи повторных проходов по двум-трем маршрутам. В повторных проходах принимает участие не один, а три учетчика. Один из них идет по маршруту, а двое других — по сторонам на расстоянии 20 м. Благодаря этому мероприятию выявляется средний процент пропусков, который и учитывают в дальнейшем при подведении итогов полевых работ. Учет по встречам проводится осенью (сентябрь-октябрь), когда выводки уже распадаются.

Лучшее время для учета утро (с 6 до 10 час.) и вечер (с 4 до 6 час.). Для учета необходима благоприятная погода — тихий, безветренный день без осадков. Этот способ учета, проводимый на пробных площадях, часто применяется при оценке охотничьих угодий как мест обитания боровой птицы.

Учет глухаря с лайкой. С лайкой следует проводить учет только глухаря, который выдерживает длительное облаивание, поднимаясь от собаки на дерево. С лайкой учет следует вести в начале осени в тихие, безветренные и недождливые дни.

Выбор собаки для такого учета имеет большое значение — нужна лайка, предпочитающая работать по птице, а не по белке. Собака не должна прыгать на ствол дерева, иначе может преждевременно вспугнуть глухаря с дерева.

Учет глухаря с лайкой применим как в спортивных, так и в промысловых хозяйствах.

Учет выводков куриных с легавой. Учет выводков куриных проводится в такое время, когда молодняк подрос и летает. В это время выводки за время кормежки делают более длинные переходы («наброды») и их легче учитывать. Лучший срок учета в первой половине июля. В более позднее время выводки снимаются и улетают на далекое расстояние, так что один и тот же выводок можно поднять несколько раз за один и тот же

день. Это снижает точность учетных данных. Учет нужно вести утром, когда при росе отчетливо видны «наброды», оставленные выводками. Учитывать выводки можно только с послушной собакой. Наиболее пригодны для этого черные сеттеры и короткошерстные легавые. При хороших качествах собаки этот способ учета может дать довольно точные данные, но ввиду трудоемкости его обычно применяют только в спортивных охотничьих хозяйствах.

Учет глухаря на токах относится к трудоемким, но довольно точным способам учета в разгар токового периода (апрель—первая половина мая). Вначале учитывают токовища. У глухарей токовища очень постоянны и ежегодно бывают на одних и тех же местах. Эти места, где токует глухарь, можно определить по ряду признаков. Под деревьями скопляется много кала. В конце марта глухарь токует на снегу, оставляя на нем следы от опущенных крыльев («глухарь чертит» — говорят охотники).

Учет глухарей на току можно проводить утром и вечером. Вечером глухарей учитывают по шуму, возникающему при посадке их на дерево. Обычно они прилетают на ток за час или полчаса до захода солнца. Точность учета при посадке глухарей на деревья снижается из-за перелетов глухарей и глухарок на самом токовище, а также из-за того, что не всегда можно отличить по шуму глухарей от глухарок.

Значительно точнее **учет по песне**. При этом учете на току следует быть с вечера, так как глухарь начинают петь еще в темноте, до рассвета и задолго до восхода солнца.

Песня глухаря на току бывает слышна на расстоянии 200—300 м. Она делится на две фазы — шелкание и точение, причем первая продолжительная, вторая короткая. Во время второй фазы глухарь ничего не слышит, и к нему можно подойти на близкое расстояние. Так обходят все токовища и пересчитывают глухарей. Для учета необходима тихая, безветренная погода, без дождя и других осадков.

Учет на токах применим в заповедниках и охотничьих хозяйствах, а на выборочных площадях — и в промысловых районах. Молодые прошлого года обычно начинают петь в конце весны, а до этого на току сидят молча.

Учет тетерева на токах. Тока у тетеревов располагаются на открытых местах — полянах, гарях, лесосеках, опушках полей, лугах, кочкарниках и пр., где собирается по несколько де-

сятков птиц. Токовать тетерева начинают в марте, а заканчивают в конце мая—начале июня, утром с 3—4 до 8—9 час. Бывают и вечерние тока, но они несравненно слабее утренних.

На месте тока по снегу видны следы («наброды»), кал, перья. Тока тетеревов лучше отыскивать утром на заре, до восхода солнца. Учетчик обходит в это время уголья и по слуху отыскивает токующих тетеревов. Заметив ток, учетчик подходит к нему ближе и пересчитывает косачей. При этом надо умело маскироваться и подходить из-за кустов, бугров и т. п. На току, кроме самцов, бывают и самки. Но учету поддаются только самцы. Тетерки бывают далеко не все и нерегулярно.

Массовые скопления птиц можно встретить только на нераспуганных токовищах.

Учет тетеревов в стаях. В осенне-зимнее время тетерева сбиваются в стаи. Кормятся тетерева в это время березовыми почками. Учет в стаях кормящихся птиц можно проводить издали, объезжая территорию на лошади.

С выпадением глубоких снегов тетерева зарываются на ночь в снег и в этих снежных норах проводят всю ночь до утра. На местах ночлега, по опушкам и на лесных полянках, бывают видны «лунки», по которым можно пересчитать количество ночевавших в этом месте птиц. Если при обходе утром птицы уже вылетели, то после ночлега каждой птицы остается вылет из лунки. По лункам можно проводить учет тетеревов, однако большой точности он не дает из-за возможных пропусков мест ночлега птиц.

Учет рябчика на манок. Весной и осенью рябчик охотно откликается на голоса других особей, издавая особый мелодичный свист. Осенью свист слышен в сентябре и первой половине октября, а весной—в апреле. Имея манок, можно легко заставить многих рябчиков, находящихся поблизости, отозваться на призыв манка. Учет на манок нужно проводить в тихий, безветренный, недождливый день утром и вечером, а в осенние дни—весь день.

Учетчик должен идти по определенному маршруту, останавливаясь через 100 м и подавать голос в манок, повторяя свист несколько раз. Откликающихся на манок рябчиков учетчик подсчитывает и отмечает на плане хода. После полевой работы подсчитывается количество учтенных особей и определяются показатели запаса отдельно по типам лесонасаждений.

Мы остановились на учете лишь некоторых зверей и птиц. Необходимо помнить, что подсчет упрощается, если учет ведется местными охотниками, хорошо знающими повадки своих животных: где они кормятся, куда идут на лежки, в каких уголках встречаются в разные сезоны года и пр.

Так, например, лисицы бродят по далеким окрестностям, а спят в определенных местах. Зайцы-беяки кормятся на лесосеках, а лежат днем в надежных зарослях иногда километра за полтора-два. После снегопада многие зверьки не ходят.





С. А. КАРАЕВ

ОРГАНИЗАЦИЯ ОХОТНИЧЬЕГО ПРОМЫСЛА И ЗАГОТОВОК

Охотничий промысел есть не что иное, как добыча диких зверей и птиц с целью получения охотничьей продукции в виде шкурок, мяса, пантов и пр.

Охотничьим промыслом в СССР занимаются сотни тысяч охотников-промысловиков. Организовать широкие массы охотников, руководить их работой, обеспечить дальнейшее развитие охотничьего хозяйства — задача заготовительных организаций — Всесоюзного объединения Заготживсырье Министерства заготовок СССР, Государственной торговой организации — Главсахалинсеверторг Министерства внутренней торговли СССР, потребительской кооперации и колхозов. Районы деятельности этих организаций строго разграничены. Потребительская кооперация занимается охотничьим промыслом в Якутской АССР, в Эвенкийском и Таймырском округах Красноярского края и в Ямало-Ненецком округе Тюменской области. Главсахалинсеверторг — в полярных районах р. Колымы, в Чукотском национальном округе, на островах Новая Земля и др. Во всех остальных районах Советского Союза промысел возглавляет Заготживсырье.

Колхозы занимаются охотничьим промыслом преимущественно в районах Крайнего Севера. Руководит промыслом колхозов та заготовительная организация, в районе деятельности которой находятся колхозы.

Наибольшее количество охотничьей продукции в системе Заготживсырье дают районные заготовительные конторы, а в потребительской кооперации — сельские потребительские общества (сельпо) и рыболовецкие потребительские общества (рыбкоопы).

Райзаготконторы, сельпо и рыбкоопы не имеют закрепленных за ними охотничьих угодий. Поэтому промысел они проводят на охотоугодьях общего пользования, т. е. там, где может охотиться любой гражданин Советского Союза, имеющий охотничий билет и достигший установленного законом об охоте возраста (16 лет).

Так как организация охотничьего промысла в системе сельпо и рыбкоопов ничем существенным не отличается от организации промысла райзаготконторами Заготживсырье, то для удобства эти вопросы будут излагаться применительно к райзаготконторам.

Промысел диких животных проводится не круглый год, а в определенные сезоны. Часть охотничьих животных добывают в осенне-зимний сезон, часть—весной и летом. Каждый из этих сезонов имеет свои особенности в организации промысла, что будет видно из дальнейшего изложения.

ОСЕННЕ-ЗИМНИЙ ПРОМЫСЕЛ

В осенне-зимний сезон добывают наиболее ценных пушных зверей: соболей, куниц, песцов, лисиц, горностаев, колонков, белок и др. По стоимости пушнина осенне-зимней охоты составляет около 70% стоимости годовой пушной продукции СССР. Однако не во всех районах осенне-зимний промысел дает наибольшее количество пушнины. Во многих западных, центральных и южных районах Европейской части СССР, а также в части районов средне-азиатских республик в осенне-зимний сезон добывают зверей значительно меньше, чем в весенне-летний.

Успех осенне-зимнего промысла во многом зависит от подготовки к нему. В период подготовки к промыслу райзаготконторы проводят перерегистрацию охотников, организуют выделение колхозами на промысел охотников, заключают договора с отдельными охотниками и колхозами, проводят слеты промысловиков, организуют предпромысловую разведку, проводят пробные отстрелы и оборудуют места охоты.

Перерегистрация охотников

В районе своей деятельности райзаготконторы ведут учет охотников. На каждого промысловика-охотника заводится «учетная карточка охотника». В этой карточке кроме фамилии,

имени, отчества и места жительства охотника приводятся сведения, характеризующие квалификацию и дисциплинированность его, а также другие данные, имеющие значение для райзаготконторы в ее хозяйственной работе. Особенно важное значение имеют сведения о технической вооруженности охотников, так как это дает возможность райзаготконторе лучше выявить потребность охотников в орудиях лова, огне- и боеприпасах и организовать правильный их завоз. В этой же карточке делают отметки о добытой и сланной охотником охотпродукции, с указанием ее вида, количества и стоимости по каждому сезону охоты.

Так как в течение года могут происходить значительные изменения в персональном составе охотников, которые в порядке текущего учета нередко остаются незамеченными, правительство СССР разрешило заготовительным организациям ежегодно производить перерегистрацию охотников, т. е. одновременный и сплошной переучет.

Порядок и сроки перерегистрации охотников устанавливаются решениями областных и краевых исполкомов или советами министров автономных или союзных республик.

Перерегистрация охотников проводится до начала осенне-зимнего промысла. Во всех случаях она должна быть закончена к 1 августа. Охотников о перерегистрации извещают через местную печать.

Дни и часы перерегистрации устанавливаются так, чтобы охотники могли выполнить свои обязанности без каких-либо осложнений и задержек.

Проводя перерегистрацию, райзаготконтора выдает охотничьи билеты. По существующим законам каждый охотник должен иметь охотничий билет, который является государственным документом, удостоверяющим право охотника производить охоту.

Охотничий билет имеет строго определенную форму. Райзаготконторы охотничьи билеты получают в областных, краевых или республиканских конторах, в ведении которых они находятся.

Охотничий билет — именной документ, и им может пользоваться только то лицо, которому он выдан.

Охотничий билет должен быть оплачен госпошлиной. Госпошлина взимается в виде марок. Погашаются марки при выдаче билета.

Охотники, принадлежащие к народности северных окраин СССР и проживающие в северных районах, освобождены от уплаты госпошлины за право охоты.

При выдаче охотничьих билетов с охотников никаких сборов кроме госпошлины и фактической стоимости билета не взимается.

Сведения о выданных билетах в райзаготконторе заносятся в специальные книги.

Выделение колхозников на промысел

В настоящее время существует следующий порядок обеспечения рабочей силой охотничьего промысла. Ежегодно перед началом сезона охоты областные и краевые исполкомы и советы министров автономных республик при утверждении планов заготовок охотничьей продукции, исходя из установленных норм добычи пушнины одним охотником, устанавливают количество охотников, которое должно быть выделено колхозами на промысел.

Эти решения доводятся до сведения райисполкомов. Последние, руководствуясь данными о перерегистрации охотников и учитывая интересы как колхозов, так и райзаготконтор, устанавливают количество и персональный состав охотников, выделяемых для ведения промысла.

Чтобы охотники и райзаготконторы могли своевременно подготовиться к промыслу, колхозы после того как ими будет получено решение исполкома о выделении охотников должны быстро претворять его в жизнь.

Организация труда охотников-промысловиков в райзаготконторах

Охотники, выделенные колхозами на охотничий промысел, производят охоту индивидуально или объединяются в бригады.

Индивидуальная охота таких охотников—это не разобщенная охота одиночников, а особая форма организации коллективного социалистического промысла, опирающегося на государственную собственность, на важнейшие средства

производства, какими в данном случае являются охотничьи угодья и охотничьи животные.

Охотников-промысловиков объединяет единое руководство, которое направляет их деятельность на выполнение государственного плана добычи и заготовок охотничьей продукции.

Кроме индивидуальной охоты применяется бригадная форма промысла.

Объединение охотников в бригады позволяет более рационально организовать труд и быт промысловиков. Особенно удобна эта форма, когда охотники уходят на промысел в отдаленные угодья и вынуждены там жить в течение сезона охоты. Объединившись в бригады, охотники экономят труд на постройке и оборудовании охотничьих избушек, сокращают затраты времени на заброску провианта и снаряжения к местам промысла, на вывоз добычи, приготовление пищи, уход за помещением на промысле и т. п. Охотники, объединенные в бригады, могут создать более культурные условия жизни на промысле, чем охотники, ведущие промысел в одиночку.

Бригады охотников, как правило, небольшие — от 2 до 5—6 человек. Реже в бригадах бывает 10—12 человек.

Учитывая положительные результаты объединения охотников в бригады, райзаготконторы поощряют их организацию. Продолжительная, совместная охота обеспечивает сработанность членов бригады и, как следствие этого, лучшие результаты охоты.

Во главе бригады должен стоять бригадир, объединяющий и направляющий работу охотников — членов бригады. Бригадир избирают охотники бригады, а утверждает администрация райзаготконторы.

Кроме осуществления руководства, бригадир должен заниматься и промыслом так же, как и рядовые члены бригады.

Бригадирами нужно назначать опытных промысловиков, людей, обладающих организационными способностями.

Заключение договоров на добычу и сдачу охотничьей продукции

Районные заготовительные конторы заключают с охотниками договора на добычу и сдачу охотничьей продукции.

Договора обеспечивают более глубокое, плановое руководство охотпромыслом сезонных охотников, они позволяют кон-

кретизировать взаимоотношения между райзаготконторами, охотниками и колхозами.

С колхозами, выделяющими охотников, но не занимающимися охотничьим промыслом, райзаготконторы заключают договора содействия. Согласно договору колхозы обязуются выделять на период охотничьего сезона необходимое количество охотников, оказать им помощь в проведении промысла и принимать меры к выполнению охотниками норм добычи охотничьей продукции и сдачи ее в райзаготконтору.

Райзаготконторы согласно договору содействия должны инструктировать их по технике промысла, продавать орудия лова и боеприпасы, вести учет и сообщать колхозу о выполнении охотниками обязательств по сдаче охотпродукции. Кроме того, конторы обязаны в установленных размерах уплачивать колхозу денежное вознаграждение и продавать товары.

Договора содействия выражают социалистические отношения между колхозами и райзаготконторами. Как социалистические предприятия, колхозы заинтересованы в выполнении государственного плана заготовок охотничьей продукции.

Договора содействия дают возможность колхозам лучше использовать их трудовые ресурсы в период, когда потребность в рабочей силе у них снижается, и повысить доходы колхозников.

Колхозы и райзаготконторы при помощи договоров содействия имеют возможность внести предельную четкость в свои взаимоотношения.

Выделенные колхозами охотники-промысловики заключают с райзаготконторами хозяйственные договора. Договора заключаются как с отдельными охотниками, так и с бригадами.

В договорах указано, какое количество и каких видов охотничьей продукции должен добыть и сдать охотник заготовительной организации. Здесь же предусмотрены качество продукции и срок ее сдачи.

Райзаготконторы берут на себя по договорам обязательство принимать охотничью продукцию по стандарту и оплачивать ее по действующим заготовительным ценам.

В обязанности райзаготконтор входит также инструктирование охотников по добыче охотничьих животных и первичной обработке охотничьей продукции. Договоры предусматривают обязанность райзаготконтор продавать охотникам по действующим ценам и нормам охотбоеприпасы (дробь, порох и пр.),

продовольственные и промышленные товары в ассортименте и размерах, установленных правительством.

По договору охотнику может быть выдан аванс с условием погашения его при сдаче охотничьей продукции.

Хозяйственный договор, заключаемый с бригадой охотников, отличается от договора, заключаемого с отдельным охотником, тем, что в нем предусматривается совокупная ответственность членов бригады за выполнение договора, устанавливаются обязанности и оплата труда бригадира.

Хозяйственные договора с охотниками, выделяемыми колхозами, должны заключаться в развитие договоров содействия.

Хотя хозяйственные договора с колхозниками, выделенными на промысел, не предусматривают трудовых отношений, по регулированию количества рабочих дней в сезоне и режиму рабочего дня, это, однако, не снимает обязанности с райзаготконтор бороться за полноценное использование в течение сезона промысла рабочего времени охотников.

Основными средствами воздействия райзаготконтор на охотников должны быть меры воспитательного характера.

Райзаготконторы заключают хозяйственные договора на добычу и сдачу охотничьей продукции не только с отдельными охотниками и бригадами охотников, но и с колхозами, которые непосредственно занимаются охотничьим промыслом как одной из отраслей своего хозяйства. Такие колхозы имеются главным образом в районах Крайнего Севера.

Райзаготконторы помогают таким колхозам правильно организовать промысел, заключают с ними договора на поставку охотничьей продукции. В практике такие договора называются прямыми.

В прямых договорах устанавливаются виды, количество, качество и стоимость охотничьей продукции, которые колхоз обязуется добыть и сдать райзаготконторе.

Договор с колхозами, ведущими охотничий промысел, заготовительные организации заключают на сумму не меньше, чем предусмотрено государственным плановым заданием. По заготовкам непущной продукции, по которой колхозам не устанавливаются государственные задания, размер и состав заготавливаемой продукции устанавливаются по соглашению сторон.

Заготовительные организации помогают колхозам правильно составить их производственные планы в части, касаю-

щейся охотничьего промысла, организовать труд охотников, установить нормы выработки и расценки за работу в охотничьем хозяйстве, готовить кадры молодых охотников, укреплять материально-техническую базу охотничьего промысла.

Райзаготконторы, в особенности в непромысловых районах, стремятся привлечь к выполнению плана заготовок пушнины охотников-любителей, т. е. таких охотников, которые занимаются охотой в свободное от их основной работы время.

Охотники-любители добывают немало ценной пушнины. Райзаготконторы заключают с ними такие же хозяйственные договоры, как и с охотниками-промысловиками.

Там, где имеется значительное количество охотников-любителей, райзаготконторы привлекают их к участию в выполнении плана заготовок пушнины через добровольные общества охотников.

В этих случаях с добровольными обществами охотников райзаготконторы заключают договоры содействия, в которых предусматриваются обязанности общества по вовлечению охотников-любителей в промысел пушных зверей с целью сдачи государству добытой продукции и материальное вознаграждение, которое должны выдать райзаготконторы добровольным обществам охотников за организационную работу.

Предпромысловая разведка и пробные отстрелы

Для правильной организации промысла райзаготконторам необходимо знать, какие виды животных можно будет добывать там, где охотиться будут охотники, какова их численность и как они размещены по отдельным участкам охотугодий. С этой целью проводится предпромысловая разведка.

В разведке участвуют охоторганизатор и приглашенные за особую плату опытные охотники. Разведка проводится в соответствии со специальными указаниями по учету запасов разных видов пушных зверей. О результатах разведки, которая проводится примерно за месяц до начала промысла, райзаготконторы сообщают вышестоящим организациям и информируют своих охотников.

Охота на пушных зверей должна начинаться только тогда, когда у них закончится осенняя линька волоса и шкурки будут вполне спелыми.

В разные годы, в зависимости от различных внешних природных условий, сроки окончания осенней линьки у одного и того же вида зверя довольно значительно колеблются. Поэтому требуется ежегодно следить за ходом линьки и в зависимости от этого устанавливать сроки начала охоты.

С этой целью ежегодно проводят пробные отстрелы. По степени спелости шкурок пушных зверей определяют сроки окончания у них линьки и в зависимости от этого устанавливают время начала охоты.

Пробные отстрелы райзаготконторы проводят с разрешения и под руководством специальной комиссии, организуемой управлениями (отделами) охотничьего хозяйства областных и краевых управлений сельского хозяйства совместно с областными, краевыми и республиканскими заготовительными организациями.

Комиссия в своей деятельности руководствуется инструкцией о порядке проведения пробных отстрелов пушных зверей Главного управления охотничьего хозяйства Министерства сельского хозяйства РСФСР.

Слеты охотников

В числе массовых мероприятий, проводимых в период подготовки к промыслу, большое значение имеют слеты охотников. Райзаготконторы собирают в районном центре всех охотников, а если это трудно (в силу большого расстояния между населенными пунктами), — в нескольких местах района. Специалисты конторы знакомят здесь охотников с новыми более производительными и удобными орудиями лова, показывают, как ими нужно пользоваться, обучают правильной съемке и обработке шкурок. Собравшись вместе, охотники обмениваются опытом своей работы. Если имеется возможность, райзаготконторы устраняют выводки охотпромысловых собак, а также испытания работы собак на разных охотах — по добыче белки, зайцев и пр.

На слетах охотников обсуждаются итоги добычи и заготовка охотничьей продукции в прошлом сезоне и важнейшие вопросы организации промысла в предстоящем сезоне.

При подведении итогов работы за прошлый сезон лучшим охотникам выдаются награды, а затем организуется заключенные новых договоров по социалистическому соревнованию между охотниками.

На слетах разъясняются условия областных и всесоюзного конкурсов на лучших охотников и проводятся мероприятия по вовлечению охотников в эти конкурсы.

Оборудование охотничьих участков

Райзаготконторы обязаны помогать охотникам надлежащим образом оборудовать участки, где ведется промысел: построить или отремонтировать промысловые избушки, привести в порядок путики, плашники, охотничьи тропы, расставить на них самоловы и т. п.

До начала промысла на охотничьи участки райзаготконторы завозят палатки, железные печи и другое имущество, необходимое для промысла и бытового обслуживания охотников на охотучастках.

В отдаленных северных районах оборудование охотничьих участков к новому сезону охоты нередко начинают вслед за окончанием промысла. Это объясняется отчасти тем, что объем работ по оборудованию охотничьих угодий здесь очень большой, отчасти трудностью, а иногда и невозможностью вести такие работы летом и ранней осенью из-за плохих условий сообщения в этих районах.

Если промысел ведется далеко от тех мест, где постоянно живут охотники, необходимо обеспечить бесперебойную работу транспорта.

Порядок охоты на охотугодьях общего пользования

На охотугодьях общего пользования охота регулируется только «Правилами и сроками охоты», устанавливаемыми решениями областных и краевых исполкомов и советами министров автономных республик. В союзных республиках, не имеющих областного деления, «Правила и сроки охоты» устанавливаются советами министров этих республик.

В этих правилах указаны виды зверей и птиц, разрешенные к добыче, сроки охоты на них, виды зверей и птиц, запрещенные для охоты, виды зверей и птиц, подлежащие истреблению, орудия и способы добычи как разрешенные, так и запрещенные.

«Правила и сроки охоты» не ограничивают охотника в отношении количества добываемых животных в пределах установленных сроков охоты. Исключение составляют только такие виды, как соболь, куница, выдра, выхухоль и уссурийский енот,

добыча которых строго нормируется. Отстрел и отлов этих зверей производится по специальным разрешениям (лицензиям).

Разрешения выдаются областным, краевым и республиканским пушно-заготовительным организациям управлениями (отделами) охотничьего хозяйства областных, краевых управлений сельского хозяйства.

Заготовительные организации распределяют лицензии по своим предприятиям в соответствии с указаниями управлений охотничьего хозяйства.

Выдавая лицензии, райзаготконторы знакомят охотников с правилами лицензионной охоты.

Лицензии именные. Охотник, получивший лицензию, не имеет права передавать ее другому лицу. Каждая лицензия дает право охотнику на добычу одного зверя того вида, который указан в лицензии, в определенный срок и в установленном охотничьем участке. Шкурку зверя, добытого по разрешению, охотник обязан сдать заготовительной организации, выдавшей ему разрешение. Вместе со шкуркой он обязан вернуть выданную ему лицензию.

Контроль за выполнением охотниками решений областных и краевых исполкомов и советов министров автономных республик о «Правилах и сроках охоты» и положения о лицензионной добыче охотничьих животных осуществляют работники управлений (отделов) охотничьего хозяйства, милиция, лесная охрана и добровольные инспектора из числа охотников. Заготовительные организации должны контролировать охотников, добывающих и сдающих охотничью продукцию государству.

Охотники, нарушающие установленные правила, сроки и способы охоты, привлекаются к административной и уголовной ответственности. Если они своими действиями нанесли материальный ущерб государству, к ним может быть предъявлен гражданский иск в размере, установленном законом.

Организация промысла и руководство им

Осенне-зимний промысел — сезонное занятие, и чтобы выполнить годовой план заготовок зимней пушнины, необходимо охотникам-промысловикам полностью использовать сезон охоты для добычи пушных зверей. Поэтому райзаготконторы должны добиваться выхода на промысел всех охотников с первых же дней открытия сезона, когда особенно благоприятны условия для добычи многих видов животных.

С этой целью руководители и специалисты райзаготконтор производят проверку готовности охотников к промыслу и лично контролируют выход их на охоту. Чтобы охотники не тратили рабочего времени на вывоз пушнины с охотничьих участков и заброску провианта на места охоты, райзаготконторы командировывают туда своих агентов. Организация правильного обслуживания охотников на промысле, своевременный завоз им продуктов питания и охотбоеприпасов, а также приемка на месте промысла охотничьей продукции — одно из важнейших средств расширения промысла и увеличения добычи и заготовок охотничьей продукции.

Передовые райзаготконторы борются за то, чтобы не допустить снижения интенсивности промысла на протяжении всего сезона охоты (в особенности после охоты первых недель и снижения среднедневной добычи охотников вследствие разреженности популяций). Снижение интенсивности добычи охотничье-промысловых животных в этот период нередко влечет за собой невыполнение охотниками сезонных норм добычи и в то же время неблагоприятно отражается на хозяйственном использовании запасов охотпромысловых животных (приводя к излишнему, непроизводительному отходу зверьков).

Очень важно обеспечить полноценное использование рабочего дня охотников на протяжении всего промыслового сезона. В бригадах этого можно добиться умелым распределением обязанностей между охотниками.

В крупных бригадах для бытового обслуживания охотников, съемки и консервирования шкурок и т. п. из числа членов бригады выделяются лица, которым поручается вся эта работа. Остальные члены бригады занимаются только промыслом. Такое разделение труда в бригадах позволяет использовать на подсобных работах менее квалифицированных работников, а на охотничьем промысле — наиболее квалифицированных.

В небольших бригадах (3—5 человек) все члены бригады занимаются промыслом, а работы по приготовлению пищи, уборке, отоплению помещения и т. п. они выполняют в порядке очереди. Это позволяет охотникам удлинить время для промысла, что очень важно в зимний сезон, когда светлая часть суток очень коротка.

Правильный распорядок рабочего дня необходимо соблюдать не только бригадам охотников, но и индивидуально промысляющим охотникам. Всю часть суток, когда можно охотиться, люди должны быть на промысле, все другие работы

они должны выполнять в часы, когда добычу зверя производить трудно.

Охотничьим промыслом во многих районах, областях, в особенности в промысловых, бывает занято большое количество охотников, доходящее до 100 и более человек. Чтобы такой большой коллектив людей работал слаженно, необходимо хорошо организовать руководство им. Руководители передовых райзаготконтор сами возглавляют этот коллектив и привлекают в помощь себе охоторганизаторов и квалифицированных разъездных агентов из числа охотников-промысловиков.

В период промысла райзаготконторы организуют наблюдение за состоянием запасов охотничьих животных с целью помочь охотникам перейти в богатые по запасам диких животных охотничьи угодья.

Руководители райзаготконтор инструктируют бригадиров и охотников, как надо вести охотничий промысел, обеспечивают регулярное снабжение их орудиями лова, боеприпасами, продовольствием, контролируют выполнение договоров охотниками, а также работу агентов по приемке пушнины, продаже производственных товаров, проверяют правильность денежных расчетов с охотниками.

Приемка охотничьей продукции от охотников и оплата их труда

Райзаготконторы в соответствии с заключенными договорами принимают от охотников добытую ими охотничью продукцию.

При сдаче шкурок соболя, куницы, выдры, выхухоли и уссурийского енота охотники обязаны возвратить выданные им лицензии.

Качество сдаваемой охотничьей продукции оценивается по стандартам. Оплата производится в соответствии с количеством и качеством принятой продукции и существующими утвержденными правительством заготовительными ценами.

Расчет с охотником за принятую продукцию производится немедленно. В тех случаях, когда охотник получил при заключении договора аванс, при выплате ему денег за сдачную продукцию с него взыскивают соответствующую часть аванса. После погашения аванса охотник получает на руки полностью всю сумму денег, которая ему причитается за сдаваемую продукцию.

Охотникам одновременно с выдачей денег приемщик выдает приемную квитанцию, в которой указываются: вид сырья, его качество, количество, стоимость по заготовительным ценам, размер удерживаемого подоходного налога и выданная на руки сумма.

Выданная квитанция служит охотнику документом о выполнении взятых им обязательств по договору на добычу и сдачу охотничьей продукции.

В соответствии с приемными квитанциями делаются отметки в договорах, по которым можно следить за выполнением обязательств охотников.

По мере накопления охотпродукции на складе райзаготконторы формируют ее в отгрузочные партии и отправляют на пушные базы.

ВЕСЕННЕ-ЛЕТНИЙ ПРОМЫСЕЛ

В ряде райзаготконтор и прежде всего в районах развитого земледелия добыча и заготовка весенне-летней пушнины составляют большой удельный вес в охотничьем промысле.

Следует отметить, что значение добычи весенне-летних видов пушнины нельзя оценивать только по тому, какой удельный вес эти шкурки занимают в заготовках. Весенне-летний промысел важен также и тем, что одновременно он является средством борьбы с вредителями сельского хозяйства (добыча сусликов, хомяков и других вредных грызунов).

Весной и летом добывают сусликов, хомяков, водяных крыс, сурков, кротов, тушканчиков, слепышей, пищух и некоторых других зверьков. В это же время добывают также волков и шакалов. Большая часть добываемых весной и летом зверей — вредители сельского хозяйства. Добыча их не ограничивается никакими сроками. Добыча сусликов, хомяков, тушканчиков и других зверьков начинается с момента окончания спячки и выхода их из нор, т. е. с февраля-марта, и продолжается до залегания их в спячку.

Добыча крота, суслика-песчаника и других видов, которые не относятся к вредителям сельского хозяйства, ограничивается определенными сроками, устанавливаемыми с учетом получения высококачественной пушнины и обеспечения необходимых условий для воспроизводства этих животных. Так, например, охота на крота в Европейской части РСФСР запрещается с 1 апреля до конца июня.

Райзаготконторы заранее подготавливаются к промыслу. Не меньше чем за месяц до начала весеннего промысла райзаготконторы подготавливают и вносят на рассмотрение и утверждение местных органов власти свои предложения об организации промысла в районе.

Состав охотников, занимающихся добычей весенне-летней пушнины, значительно отличается от состава охотников осенне-зимней охоты. Добывать сусликов и кротов значительно легче, чем белку, соболя и других зверей. Это обстоятельство дает возможность привлечь к промыслу более широкий контингент охотников. Промыслом весенне-летних видов пушнины могут заниматься и школьники.

Когда план заготовок весенне-летней пушнины не может быть обеспечен поступлениями пушнины от ловцов, совмещающих это занятие с другими основными для них работами, а также от пенсионеров и школьников, райзаготконторы должны добиваться, чтобы на промысел вышли члены сельскохозяйственных артелей, освобожденные от других работ в колхозах.

Порядок выделения ловцов на весенне-летний промысел такой же, как и охотников на осенне-зимнюю охоту.

На Украине и в Поволжье многие колхозы непосредственно сами занимаются истреблением вредных грызунов.

С охотниками, бригадами и колхозами, занимающимися добычей весенне-летних видов пушнины, райзаготконторы заключают хозяйственные договора.

Организация труда охотников на весенне-летнем промысле

Сусликов, хомяков, водяную крысу и других зверьков охотники добывают как индивидуально, так и бригадами.

В бригадах, добывающих весенне-летние виды, широко применяется разделение труда по операциям. Одни заняты добычей зверьков, другие съемкой с них шкурок, третьи бытовым обслуживанием ловцов. Нередко применяется разделение труда в самом промысле, а именно: одни члены бригады разыскивают норы ловцов, другие расставляют около них капканы.

Большое внимание передовики-охотники уделяют организации рабочего дня. Они стремятся умело распределить в течение рабочего дня разнообразные работы, которые им приходится ежедневно выполнять. Те работы, на результаты которых влияет время их выполнения, охотники стремятся проводить в те часы, когда можно получить наилучший результат.

Все остальные работы выполняются охотниками в часы, свободные от выполнения первой группы работ.

Так, например, многие ловцы сусликов выходят на промысел как только начинает светать и расставляют капканы до выхода зверьков из нор. Затем они приготавливают площадки для съемки и сушки шкурок. Закончив эту работу, они начинают первый осмотр капканов, собирают попавших в них зверьков и снова расставляют и настораживают самоловы. После вторичной насторожки капканов охотники занимаются съемкой шкурок. В полдень они вновь осматривают капканы, независимо от того, окончена или нет съемка шкурок со зверьков, вынутых из капканов после первого осмотра. Вторично осмотрев и насторожив капканы, охотники приносят на стан добытых зверьков. Следующий осмотр они производят поздно вечером, когда и снимают на ночь самоловы. Между вторым и третьим осмотрами охотники занимаются съемкой шкурок со зверьков, сушат шкурки, обедают и отдыхают. В конце рабочего дня они снимают шкурки со зверьков, вынутых из капканов при последнем их осмотре.

Руководство промыслом

Ранней весной у сурков, сусликов, хомяков и тушканчиков, как только закончится спячка, а добыча кротов, слепцов, цокоров, водяных крыс станет возможной вследствие обнажения почвы, райзаготконторы стремятся как можно шире развернуть промысел. В колхозах в это время имеется больше свободных людей, так как еще не наступил разгар весенних полевых работ, а шкурки зверьков, добытых в этот период, наилучшего качества.

До начала и в период полевых работ райзаготконторы привлекают к участию в промысле подростков и школьников, особенно это удобно после окончания учебного года в школах.

Чтобы заинтересовать ловцов в интенсивном истреблении грызунов—вредителей сельского хозяйства, кроме оплаты шкурок согласно заготовительным ценам, заготовительные организации устраивают конкурсы лучших ловцов, победителям которых выдаются ценные премии и похвальные листы.

В районах, где встречаются грызуны, зараженные заразными заболеваниями, райзаготконторы должны организовать промысел с соблюдением указаний органов здравоохранения.

Добыча зверьков производится здесь только специально организованными бригадами и под руководством туляремий-

ных и противочумных станций. Охотникам и работникам райзаготконтор производятся прививки, предохраняющие их от заражения. Охотники должны добывать зверьков в спецодежде (резиновые сапоги, резиновые или кожаные рукавицы, фартуки и комбинезоны). Вынимать зверьков из капканов следует специальными щипцами и складывать их в особые брезентовые или клеенчатые мешки. Съемка шкурок должна производиться в специально сооруженных помещениях с соблюдением всех правил предосторожности. Работники, занятые съемкой шкурок, также должны быть одеты в специальную одежду. На пункте должны быть в достаточном количестве дезинфицирующие растворы.

Тушки грызунов нужно сжигать или закапывать в землю на глубину не менее 1 м. Шкурки после съемки и сушки должны быть обработаны в специальных дезинфекционных камерах хлорпикрином.

Приемка весенне-летней пушнины и оплата труда ловцов

Весенне-летнюю пушнину ловцы сдают на склад райзаготконторы. Порядок приемки и расчета со сдатчиками весенне-летней пушнины такой же, как и с охотниками, добывающими и сдающими осенне-зимнюю пушнину Колхозникам, когда они выделены колхозами для добычи зверьков-вредителей на своих полях, т. е. для проведения промысла как агротехнического мероприятия, начисляются трудовни. Нормы выработки и начисления трудовней устанавливаются общим собранием колхозников.

ПОДГОТОВКА КАДРОВ ОХОТНИКОВ И СОЦИАЛИСТИЧЕСКОЕ СОРЕВНОВАНИЕ

Заготовительные организации должны подготавливать молодых охотников. Центры хозяйственных организаций устанавливают своим низовым звеньям планы подготовки молодых охотников.

Райзаготконторы Заготживсырье для обучения молодых охотников привлекают квалифицированных охотников-промысловиков, с которыми заключают специальные трудовые соглашения.

Проходя обучение, молодые охотники знакомятся с видовым составом и важнейшими особенностями биологии охотничье-промысловых животных, обитающих в районе, видами

зверей и птиц, разрешенными и запрещенными к добыче, орудиями, которыми можно добывать зверей, и т. д. Молодой охотник должен быть обучен правильному обращению с огнестрельным оружием, как изготовить местные ловушки, правильно снять шкуру со зверя, обработать ее и т. п.

За груд по обучению молодых охотников инструктора-охотники получают от райзаготконторы денежное вознаграждение.

В период обучения райзаготконторы выплачивают молодым охотникам стипендию в течение 1 месяца.

Райзаготконторы должны организовать постоянную связь с молодыми охотниками, систематически оказывая им необходимую помощь.

Райзаготконторы способствуют всемерному развитию в своем районе спортивной охоты, популяризируя ее среди молодежи. Чем больше молодежи будет привлечено к охоте как к спорту, тем легче будет райзаготконторам готовить кадры охотников-промысловиков.

Социалистическое соревнование в нашей стране охватило все стороны деятельности социалистического общества, в том числе и охотничий промысел. В социалистическом соревновании участвуют охотники и все работники заготовительных организаций, связанные с охотничьим промыслом. Охотники соревнуются на лучшее выполнение договоров по добыче и сдаче охотничьей продукции как в отношении количества и качества ее, так и сроков. Одновременно с этим охотники стремятся вести промысел на рациональных началах, строго следя за выполнением всех постановлений советских органов об охоте.

Среди охотников имеется немало таких, которые значительно перевыполняют свои обязательства. Высоких показателей по добыче охотничьей продукции передовики-охотники добиваются путем лучшей организации труда в период подготовки к промыслу и на самом промысле путем усовершенствования орудий лова и способов их применения, систематического повышения знаний по биологии охотничьих животных.

Достижения передовиков охотничьего промысла становятся достоянием других охотников.

Существенным фактором в развертывании социалистического соревнования является повседневный контроль со стороны руководителей заготовительных органов и предприятий за выполнением обязательств, взятых соревнующимися.

Ход выполнения сообразательства нужно проверять не в конце, а периодически в течение всего сезона охоты, для того

чтобы во-время помочь соревнующимся лучше выполнить свои обязательства.

Шире и лучше должна быть организована информация о ходе соревнования. Во всех ларьках, складах, приемных пунктах нужно выставить доски показателей хода соревнования. О ходе соревнования охотников должны информировать охот-организаторы, агенты и другие работники. Развертывание социалистического соревнования требует неуклонного повышения идейно-политического и культурно-технического уровня охотников и работников заготовительных организаций, обобщения опыта передовиков и широкого его распространения.

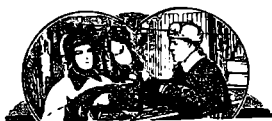



Н. Е. ШАРАЙ

ОХОТНИЧЬЕ-ПРОМЫСЛОВЫЕ ХОЗЯЙСТВА

С каждым годом в нашей стране расширяется сеть промысловых охотничьих хозяйств.

Охотпромхозы и колхозные охотничьи хозяйства — наиболее совершенная форма организации охоты, обеспечивающая глубокое плановое руководство использованием охотничьих животных. Организация охотпромхозов и колхозных охотничьих хозяйств дает возможность объединить в одном предприятии как воспроизводство охотничьих животных, так и их добычу. Кроме того, при такой форме организации охоты в результате планового размещения охотников на закрепленной территории ликвидируется обезличка в пользовании как охотничьих угодий, так и промысле диких животных.

Охотпромхозы и колхозные охотничьи хозяйства располагают укомплектованной рабочей силой. В ондатровых охотпромхозах, например, имеются штатные охотники, которые добывают большую часть охотничьей продукции. Штатные охотники, как правило, более квалифицированные работники, чем сезонные. За сезон штатный охотник добывает охотничьей продукцией в 3—4 раза больше, чем сезонный.

Особенно большое народнохозяйственное значение имеют в настоящее время ондатровые охотпромхозы, дающие стране до 80% всех добываемых шкурок ондатры.

В ондатровых промхозах организационная работа поставлена значительно лучше, чем в других. По этой причине в предлагаемой статье вопросы организации охотничьих хозяйств будут излагаться на материале и опыте ондатровых промхозов.

ЗАКРЕПЛЕНИЕ ОХОТНИЧЬИХ УГОДИЙ

Строительство охотпромхозов производится в плановом порядке. Первым и основным мероприятием при организации охотпромхоза являются обследование и закрепление охотничьих угодий.

Обследование охотничьих угодий должно производиться специалистом охотоведом или охоттехником с целью выяснения следующих вопросов:

- а) физико-географическое и административное положение обследуемой территории;
- б) состав и распределение типов охотничьих угодий (болота, водоемы, лесопокрытые площади, луга, выпасы);
- в) рельеф и состав почвы;
- г) промыслово-охотничья фауна;
- д) плотность заселения территории основными видами промысловых животных;
- е) наличие на обследуемой территории населенных пунктов, занятия населения по отраслям (сельское хозяйство, рыболовный промысел, охотничий промысел);
- ж) учет охотников и их техническая вооруженность;
- з) состояние транспорта и путей сообщения (водного, автомобильного, гужевого, оленьего).

На основании такого обследования охотовед рекомендует определенный ограниченный участок для охотничьего хозяйства и разрабатывает план его строительства и развития.

Управление сельского хозяйства входит с этим планом в областной или краевой исполком или совет министров автономной республики. Если план признается удовлетворительным, выносится решение о закреплении охотничьих угодий за организующимся хозяйством. Затем охотпромхоз подвергает свою территорию дальнейшему расчленению, а именно выделяются производственные и промысловые участки.

За производственным участком закрепляется часть охотничьих угодий охотпромхоза с находящимися здесь помещениями, сооружениями и другими средствами производства. К этому участку прикрепляется необходимое количество охотников. Руководит производственным участком заведующий-охототехник.

Успешное выполнение планов добычи животных и сдачи государству пушнины высокого качества зависит от правиль-

ной организации повседневной работы на производственном участке

Промысловые участки — это охотничьи уголья, выделяемые отдельным бригадам и охотникам. Промысловые участки в первую очередь распределяются и закрепляются за штатными ондатроловыми. В тех случаях, когда промысловые участки не могут быть опромыслены штатными охотниками, их предоставляют сезонным охотникам, выделяемым колхозами.

Для повышения ответственности ондатролов заведующие производственными участками проводят закрепление ондатровых угодий за бригадами, а внутри участка, отведенного бригаде, — за отдельными членами бригады. Только в отдельных случаях допускается закрепление участков за отдельными, не организованными в бригаду ондатрологами.

Закрепление угодий за бригадами и отдельными ондатрологами производится по специальному акту на срок не менее 3 лет. К акту прилагается учетная карточка с вычерченной на ней схемой закрепляемого участка, водоема или его части. Каждый закрепленный участок имеет свой номер.

Акт закрепления угодий рекомендуется составлять по следующей форме:

Директор ондатрового промхоза

„——“——— 195——г.

А к т

на закрепление охотничьих угодий за бригадой охотников (ондатролов) для разведения ондатры и добычи ее шкурок

„——“——— 195——г.

Мы, нижеподписавшиеся, охотовед (охоторганизатор, охоттехник) _____ ондатрового промхоза _____

и заведующий _____ производственным участком _____ составили настоящий акт на

закрепление за бригадой в составе _____

(ондатроловом т. _____)

ондатровых угодий.

За бригадой (ондатроловом т. _____)
(ненужное зачеркнуть)

закрепляются сроком на _____ года следующие угодья, пригодные для разведения ондатры, составляющие промысловый участок № _____

Наименование водоема (озера, реки, болота)	Закрепляется полностью или частично	Общая водопокрытая площадь в га	На момент составления акта на участке имеется хаток и нор

Итого:

Указанный участок закрепляется за (бригадой) т. _____

_____ для проведения добычи ондатры и мероприятий по ее разведению и увеличению поголовья, в соответствии с установленными планами и по указанию руководства промхоза.

Добычу ондатры на шкурку производить в количествах и сроки, указанные промхозом.

Настоящий акт составляется в трех экземплярах, из которых один вручается бригадирю (ондатролову), второй хранится в конторе промхоза, а третий—у заведующего промысловым участком.

Адреса: промхоза
бригадиря
ондатролова

Подпись бригадиря
Члены бригады:

ондатролов _____ подпись

охотовед _____ подпись

Заведующий производственным участком _____
подпись

С приказом по В/О ЗЖС № 7/3 от 10 июля 1950 г.

ознакомлены: бригадир
ондатролов

РАЗВЕДЕНИЕ И ОХРАНА ОНДАТРЫ В ПРОМХОЗАХ

Важнейшей задачей ондатровых охотпромхозов являются разведение зверьков и охрана их от непроизводительной гибели.

Достигается это путем проведения целой системы биотехнических мероприятий, направленных на рациональное использование кормовой базы ондатры, на повышение кормовой

производительности ондатровых угодий, на улучшение гнездовых и защитных условий для ондатры, на охрану от вредных хищников, инфекционных заболеваний и т. п.

В промхозах с ограниченными площадями водоемов, пригодными для зимовки зверьков, или с водоемами, расположенными неравномерно по территории хозяйства, очень важно организовать в теплый период правильное использование кормовой базы.

Учитывая, что глубоководные водоемы, в особенности в условиях северной зоны, должны служить местом обитания ондатры зимой, не следует допускать перенаселения их в весенний и летний периоды, когда происходит размножение ондатры. На это время излишнюю ондатру необходимо переселять в другие близлежащие мелководные, промерзающие зимой водоемы. Летом ондатра в этих водоемах, как показывает опыт Байкало-Кударинского и других промхозов, находит вполне удовлетворительные условия для существования.

Чтобы не затрачивать больших средств на вылов и пересадку ондатры из глубоководного водоема в мелкие, промхозы соединяют разрозненные водоемы каналами, по которым весной часть ондатры расселяется в свободные угодья.

Создавая благоприятные условия для диких животных, охотпромхозы добиваются значительного повышения плодovitости ондатр и высокого процента сохранения молодняка.

В тех случаях, когда природные кормовые условия недостаточны для дальнейшего роста поголовья ондатры, промхозы проводят мероприятия по повышению кормности угодий. Эта задача разрешается или путем непосредственного разведения в водоемах наиболее ценных для ондатры растений вегетативным и семенным способами, или проведением косвенных мероприятий, способствующих произрастанию растений в водоемах.

К числу последних мероприятий относится устройство барьеров на открытых зеркалах водоемов путем отвода сплави́н и посадки кустов ивняка с целью уменьшения или ликвидации волнобоя, препятствующего произрастанию растений.

Отвод островков сплави́н из промерзающей прибрежной зоны водоема в глубоководную зону, помимо создания противоволновых барьеров, способствующих лучшему произрастанию водных растений, преследует цель равномерного и рационального использования кормовых ресурсов.

К косвенным мероприятиям, способствующим произраста-

нию растений в водоемах, относится посадка по берегам водоемов со стороны господствующих ветров кустов ивняка. Эти насаждения защищают водоем от ветров и создают благоприятные условия для произрастания водных растений.

В промхозах, где водоемы имеют ограниченные гнездопригодные и защитные условия: заболоченные берега, отсутствие тростниковых зарослей, славин, ограниченность кустарниковых зарослей по берегам, резкие колебания уровня воды, проводятся мероприятия по улучшению гнездовых и защитных условий для ондатры.

Наиболее эффективными мерами по созданию гнездовых и защитных условий являются отвод островков славин, установка искусственных бугров, искусственных хаток, посадка корневищ тростника, рогоза, камыша, кустов ивняка.

Отвод островков славин имеет особенно большое значение в ондатроводстве. Отведенные славинны используются ондатрой в качестве кормовых площадок: в период паводков и наводнений зверьки спасаются на них от стихии.

Славинны способствуют зарастанию водоема, что в свою очередь создает новые благоприятные места для гнездования ондатры. Помимо всего этого славинны в условиях севера препятствуют промерзанию водоемов, в результате чего улучшаются условия зимовки племенного поголовья.

В водоемах, где во время весенних паводков наблюдается резкое колебание уровня воды, промхозы практикуют установку искусственных бугров и хаток по берегам и внутри водоемов на возвышенных местах. Размеры бугров целиком зависят от условий водного режима и размеров паводка. В среднем бугры делают круглой формы объемом 2—3 м³.

В промхозах северной зоны, как показывает опыт Лебяжьевского промхоза, большое значение для сохранения ондатры зимой имеет утепление жилищ зверьков. Чтобы не промерзли зимние жилища ондатры, их закрывают сверху ветками, хворостом, сухим камышом и снегом.

В комплексе биотехнических работ промхозов, занимающихся разведением ондатры, особое место занимают мероприятия по охране ондатры, главным образом в весенне-летний период. В этот период значительное количество ондатры, особенно молодняка, гибнет от наземных и пернатых хищников.

Из пернатых хищников самый большой ущерб ондатроводству причиняет болотный лунь. По наблюдениям охотоведов и ондатролов этот хищник в период выкармливания своих

птенцов уничтожает от 3 до 5 молодых ондатр в день. Это приводит к тому, что промысловый участок, посещаемый лунем, может снизить нормальный прирост поголовья зверьков до 50%.

Кроме болотного луня вред ондатроводству причиняют подорлик малый и большой, орлан-белохвост и некоторые другие хищники.

Из хищных зверей в южной зоне большой ущерб причиняют шакалы, постоянно рыскающие по зарослям прибрежной зоны и уничтожающие выходящую на кормежку ондатру. В северных районах ондатру поедает колонок.

Очень часто ондатровые уголья посещают лисицы и волки.

Во многих промхозах значительное количество ондатры поедает бродячие собаки.

Борьбу с такими хищниками как колонок, лисицы следует проводить путем усиления промысла в открытые для охоты сроки.

Шакалов, волков и росомых разрешается отстреливать и ставливать капканами в течение всего года. Бродячих собак уничтожают на основании разрешения райисполкома.

Борьба с пернатыми хищниками ведется путем нахождения и разорения гнезд этих птиц, отстрела и отлова их капканами на специально устанавливаемых местах-присадках хищных птиц.

Немалый вред наносит ондатроводству неорганизованное выжигание прибрежной и болотной растительности. Передовые промхозы строго должны следить за тем, чтобы не допустить не вызываемого народнохозяйственными интересами выжигания прибрежной и болотной растительности.

В тех случаях, когда интересы сельского хозяйства требуют проведения этого мероприятия, охотпромхозы проводят его силами штатных охотников в период выпадения глубоких снегов, когда имеется возможность хорошо предохранить от сжигания жилища ондатры.

В промхозах, расположенных в Западной Сибири, в отдельные годы наблюдается уменьшение численности ондатры, явившееся результатом инфекционных заболеваний. Обычно это совпадает с годами массового размножения водяной крысы и других грызунов. Систематически проводимая борьба с грызунами в промхозах, и в первую очередь с водяной крысой, сокращает гибель ондатры от инфекционных заболеваний.

Проводя соответствующие биотехнические мероприятия,

охотпромхозы способствуют повышению плодовитости и сохранению поголовья ондатры. Так, например, в Байкало-Кударинском промхозе с лучших водоемов, где проводилась биотехническая работа, выход ондатровых шкурки с 1 га водной поверхности составил 70—75 шт. при сохранении необходимого поголовья ондатры для воспроизводства. В тех же промхозах, где биотехнические мероприятия не проводятся или проводятся в недостаточных размерах и не на должном уровне, с 1 га площади водоемов получают 1—2 шкурки ондатры.

В связи с тем, что ондатровые угодья одновременно используются для других хозяйственных целей, как-то: рыбоводства, рыбного промысла, птицеводства и т. п., биотехнические мероприятия охотпромхоза необходимо согласовывать с интересами других предприятий.

В охотпромхозах биотехнические работы, как и промысел, проводятся по плану. План биотехнических работ охотпромхоза утверждает вышестоящая организация. Утвержденный план охотпромхозы распределяют по производственным и промысловым участкам, сообразуясь с конкретными условиями отдельных участков промхоза.

Выполнение несложных биотехнических работ возлагается на охотников, за которыми закреплены промысловые участки. Сложные биотехнические мероприятия выполняются непосредственно охотпромхозом силами штатных охотников. За выполнение таких работ штатные охотники получают специальное вознаграждение.

В нарядах-заданиях, которые выписываются штатным охотникам, указываются виды биотехнических работ, расценки за единицу работы и общая стоимость, а также срок выполнения (см. стр. 305).

Контроль за выполнением биотехнических работ на производственном участке осуществляет заведующий производственным участком, а в целом по охотпромхозу — охотовед и директор.

ОРГАНИЗАЦИЯ ПРОМЫСЛА

Плановое развитие ондатроводства в охотпромхозах немыслимо без знания динамики численности ондатры в угодьях промхоза.

Учет численности ондатры в охотпромхозах проводится в следующем порядке. По окончании промысла ранней весной проводится сплошной количественный учет семей ондатры,

состоящих в этот период в большинстве случаев из двух зверьков (самца и самки).

Весенний учет ондатры проводится одновременно по всем участкам и всеми ондатрологами на закрепленных за ними промысловых участках в максимально сжатые сроки (не более 20 дней). Во время учетных работ важно выявить все занятые ондатрой жилища и определить границы отдельных семей.

Расстояние между семьями зависит от численности ондатры и характера водоема; обычно оно колеблется от 50 до 200 м.

К жилым норам и хаткам ведут хорошо разработанные, чистые, незаросшие траншеи, проходящие по дну норы в глубь водоема. Вода в них бывает взмучена плавающими зверьками.

Траншеи нежилых нор покрыты слоем ила, края их сглажены течением воды.

Жилые хатки имеют более крутые скаты, обновляемые зверьками, на них всегда видны следы деятельности ондатры.

Нежилые хатки, наоборот, низкие, имеют пологие скаты и осевший или провалившийся верх.

При подсчете занятых ондатрой жилищ обитаемые жилища отмечаются вешкой и наносятся на схематический план участка водоема.

Результаты весеннего учета по каждому участку и водоему заносятся в карточку следующей формы:

КАРТОЧКА

учета численности, воспроизводства и эксплуатации стада

ондатры на _____ водоеме

Год	Учено семей ондатры на 1 июня				Особые замечания	Подпись охотоведа
	в гнездовых валах	в хатках	в норах	всего		

Собранные учетные данные по отдельным водоемам и участкам заносятся затем в сводную ведомость по промхозу.

СВОДНАЯ ВЕДОМОСТЬ

по результатам проведенного учета ондатры по _____
государственному промхозу

Наименование водоема	Дата проведения учета	Количество учетных зверьков				Ожидаемый средний состав одной семьи	Ожидаемое поголовье на осень	Фамилия ответственного лица за учет	Примечание
		в хатках	в норах	в гнездовых валах	всего				

В примечании отражаются условия зимовки и другие факторы, повлиявшие на изменение численности ондатры.

Установив ожидаемый средний деловой выход молодняка на одну семью, исчисляют общий выход молодняка ондатры на осень, т. е. к началу промысла.

В течение летнего периода штатные охотники под руководством заведующих производственными участками пополняют и уточняют данные весеннего учета ондатры. За 20—30 дней до начала промысла ондатры в промхозах проводятся пробные выловы нескольких семей ондатры с каждого водоема для проверки правильности определения предполагаемого делового выхода молодняка на одну семью.

На основании учетных запасов охотничье-промысловых животных, исходя из рационального их использования, а также требований, предъявляемых к охотничьей продукции, управляющие охотпромхозами центры устанавливают им планы добычи и заготовок охотничьей продукции.

План добычи и заготовок охотничьей продукции охотпромхозы распределяют по производственным и промысловым участкам, учитывая конкретные особенности каждого.

На основании таких планов каждому штабному охотнику устанавливается годовая норма выработки, которая доводится до них в виде месячных нарядов-заданий, имеющих следующую форму:

Наименование ондатрового
промхоза

Штатному ондатролову-охотнику
Фамилия, имя, отчество

„ — “ ————— 195 — г.

НАРЯД-ЗАДАНИЕ № _____

В период с _____ по _____ 195 — г. вы обязаны выполнить следующие работы:

Наименование работ	Единица измерения	Задание			Фактическое выполнение		
		цена	количество	сумма	количество	сумма	№ и дата приемной квитанции и акта о приеме работы
I. Добыть шкурок ондатры	шт.						
II. Добыть другой пуш- нины	”						
.							
.							
Итого другой пуш- нины	руб.						
Всего пушнинны . .	”						
III. Добыть другой про- дукции	”						
В том числе:							
а)							
б)							
IV. Биотехническая и хо- зяйственная работа:							
а)							
б)							
в)							
Итого работ	руб.						
Всего по нарядам .	”						

Директор _____

Старший бухгалтер _____

Охотовед _____

Наряд получил _____

(подпись штатного ондатролова и дата)

Указанную выше продукцию и выполнение работ принял заведующий производственным участком _____

С первичными документами сверил _____

Старший бухгалтер _____

В наряде-задании указываются виды охотничьей продукции, которые должен добыть штатный охотник, количество, среднеплановая цена и сумма.

Наряды выписываются в трех экземплярах, из которых первый вручается под расписку охотнику, второй хранится у заведующего производственным участком, а третий — в конторе охотпромхоза.

Задания по добыче охотничьей продукции, устанавливаемые сезонным охотникам и колхозам, оформляются хозяйственными договорами. Суммы хозяйственных договоров, заключаемые охотпромхозами с колхозами и сезонными охотниками в денежном выражении, согласуются с планами добычи тех участков, на которых будут производить охоту колхозы или сезонные охотники. Причем сумма договора, заключаемого с сезонным охотником, должна исходить из нормы выработки не меньшей, чем установленная райисполкомом.

После проведения подготовительной работы на своих промысловых участках охотники приступают к промыслу (о промысле ондатры см. раздел «Самоловный промысел»).



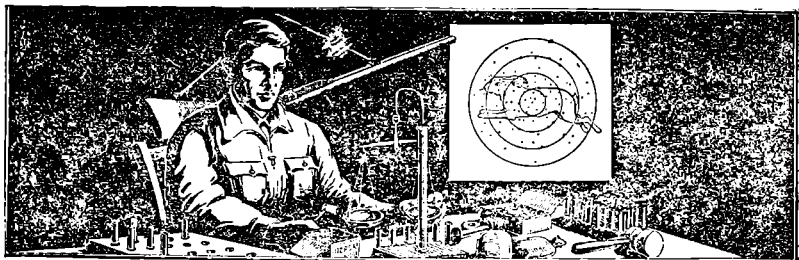

Б. А. КРЕЙЦЕР и Н. А. ДЕМЕНТЬЕВ

ОХОТНИЧЬИ РУЖЬЯ, БОЕПРИПАСЫ И ПРИНАДЛЕЖНОСТИ

ТРЕБОВАНИЯ, ПРЕДЪЯВЛЯЕМЫЕ К ОХОТНИЧЬИМ РУЖЬЯМ

В зависимости от условий применения ружья изменяются и требования, предъявляемые к нему, к его габаритам, весу, системе, бою и внешней форме.

Выбирать ружье надо очень внимательно, учитывая все возможные условия его использования. Ружье служит много лет, и поэтому ошибки, допущенные при выборе его, будут помехой в течение длительного времени.

Исходя из требований, предъявляемых к ружью, оно должно удовлетворять охотника по следующим признакам:

1. Назначение ружья — промысловое и спортивное.
2. Система ружья — по числу стволов и по ударному механизму.
3. Основные части ружья: а) стволы, калибр, сверловка, длина; б) колодка; в) ложа и цевье.
4. Вес ружья.
5. Прикладистость.
6. Баланс и посадистость.
7. Внешняя форма и отделка
8. Клеймо испытаний.

Назначение ружья

Охота бывает промысловая и спортивная. Первая представляет собой основной вид занятий охотника, причем охота в этом случае служит источником его существования. Вторая — спортивная охота удовлетворяет в основном спортивные запросы человека, хотя в ряде случаев также приносит дополнительный заработок.

В зависимости от вида охоты изменяются и требования, предъявляемые к ружью, в результате чего ружья делятся на промысловые и спортивные.

Промысловая группа ружей. Промысловое ружье должно быть прочным, простым по конструкции, с проверенным, хорошо отлаженным, безотказным по действию механизмом, с сильными боевыми пружинами, с цилиндрической сверловкой стволов, допускающей стрельбу круглой пулей.

По весу ружье должно быть легким, по форме удобным для облегчения носки и стрельбы в условиях ходовой охоты.

На промысле в Сибири с успехом применяются одноствольные ружья малого калибра. Начинаящий охотник, особенно в юном возрасте, с большой пользой для себя может остановиться при выборе ружья на одностволке.

Очень подходящими для промысловой охоты являются ружья с вертикально спаренными стволами — бокфлинты.

В настоящее время Тульским заводом выпускается ряд бокфлинтных новых оригинальных конструкций, очень прочных и удобных в обращении. К этим ружьям относятся модели МЦ-5 и МЦ-6.

Этот тип ружей имеет следующие преимущества по сравнению с ружьями с горизонтально спаренными стволами: более высокая прочность системы в эксплуатации, удобное использование одной колодки (коробки) для применения стволов разных калибров в различных сочетаниях дробового ствола с нарезным без нарушения симметрии ружья.

Кроме этого бокфлинты более просты в изготовлении и допускают машинное производство их, что значительно снижает стоимость.

Промысловые ружья изготовляют чаще малого калибра, начиная с 20-го.

К этой группе ружей относятся модели Иж-5, ЗК, ЗКБ (система Казанского), МЦ-6, из нарезных — малокалиберная винтовка «спорт» и штуцер МЦ-7.

Спортивная группа ружей. Для спортивной охоты обычно применяется двуствольное ружье с горизонтально спаренными стволами.

Спортивное ружье изготавливается большей частью калибров 12-го, 16-го и 20-го.

В качестве спортивных ружей с успехом могут применяться автоматические дробометы на 3 и 5 выстрелов.

Сюда же относятся «садочные» ружья, применяемые для спортивной стрельбы по летящим мишеням (тарелочкам). Эти ружья отличаются большей прочностью, увеличенным весом, лучшим качеством материала и качеством изготовления. Садочные ружья с успехом применяются на охоте по сторожке дичи ранней весной и поздней осенью, когда требуется стрельба на дальние дистанции.

К этой группе ружей относятся модели ТОЗ-Б, ИЖБ-46, ИЖБ-47, ИЖ-49, А и садочные ТС-1, ТС-2, МЦ-6, МЦ-9 и МЦ-11.

Системы охотничьих ружей

а) Охотничьи ружья по числу стволов делятся на: одноствольные однозарядные, одноствольные многозарядные (автоматические и с ручной перезарядкой); двуствольные (обыкновенные и бокфлинты); трех- и четырехствольные.



Рис. 1. Одностволка системы Бердана



Рис. 2. Одностволка с магазином

Одноствольные ружья (рис. 1) просты по своей конструкции, дешевы, прочны и обладают хорошим боем. Однако они не удовлетворяют требованиям скорострельности, кроме многозарядных магазинных одностволок (рис. 2) и особенно автоматов, позволяющих быстро перезарядить ружье, но не дающих возможности стрелять патронами по выбору разными зарядами, что необходимо на охоте, особенно по птице.

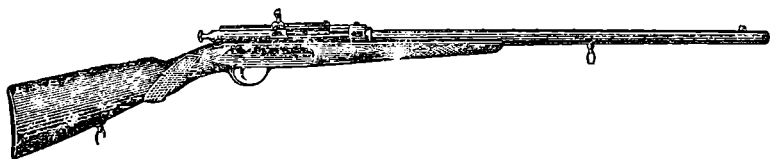
Распространенный у нас автомат Браунинга позволяет произвести пять выстрелов подряд последовательным нажимом

на спусковой крючок. В условиях многих охот (по выводкам, на перелетах) это очень ценное качество. Недостатком автоматов считается их довольно сложная конструкция, требующая особого ухода и внимательности в обращении, а также трудность разборки и сборки. Автомат требует тщательного снаряжения и применения однородных патронов. Всякие, даже незначительные отклонения в размерах гильз, отсыревшие патроны и пр. выводят автомат из строя.

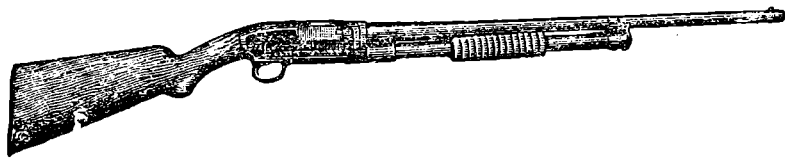
Для одностволок могут применяться так называемые «полчишки» (навинчивающиеся на ствол чоковые наконечники), позволяющие регулировать кучность боя. Однако для этого требуется предварительная установка чокового наконечника.

Двустволки по своим конструктивным и боевым качествам более отвечают требованиям охотников. Возможность быстрого повторения выстрела (дублет), причем разными номерами дроби, с большей или меньшей кучностью осыпи (смотря по сверловке или снаряжению патрона), наличие дублирующего ствола на случай порчи другого, — все эти качества делают двустволку излюбленным оружием охотника. Двустволки бывают с горизонтально спаренными стволами и со стволами, спаренными вертикально (бокфлинты). Двустволки, у которых один ствол для стрельбы дробью, а другой нарезной, называются «боксфлинты», а бокфлинт с нарезным одним стволом называется «бокбоксфлинтом» (рис. 3).

Стремление сделать ружье универсальным привело к созданию трехстволок (рис. 4) и даже четырехстволок (рис. 5). Трехстволки (тройники) обычно имеют два дробовых и один пулевой ствол. Тройник очень удобен, когда охотнику приходится иметь дело одновременно с пернатой дичью и зверем. Условия охоты в Сибири, Средней Азии и на Дальнем Востоке наиболее оправдывают применение тройников. Основными недостатками трехстволок, а тем более четырехстволок являются их тяжелый вес и во многих случаях неудовлетворительный баланс, делающий ружье непосадистым. В силу этих недостатков некоторые охотники по крупному зверю предпочитают двустволку с особой сверловкой стволов, называемой «парадокс». Эта сверловка имеет винтообразные нарезы в дульной части ствола и дает хороший прицельный бой пульей на расстоянии до 100 м. При стрельбе дробью «парадокс» дает достаточно ровную осыпь, хорошую резкость и кучность, мало уступающую цилиндру. Есть много одностволок со скользящим затвором, переделанных из винтовок. Эти

ружья под названием «берданок» и «фроловок» сделаны из винтовок Бердана и трехлинейных магазинок.

Ударный механизм этих ружей помещен в теле затвора и имеет массивный боек, приводимый в движение сильной спиральной пружиной.



Рис. 3. Двуствольное ружье:

а — двуствольца; б — бою-флинт; в — боюфлинт; г — боюбоюфлинт



Рис. 4. Трехстволка

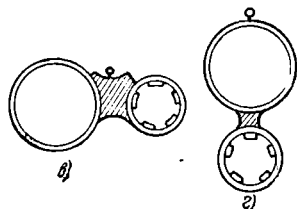
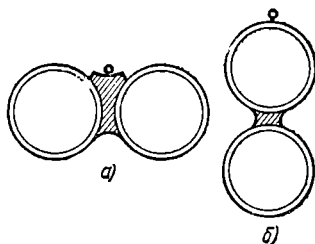

Рис. 5. Четырехстволка

Охотничьи ружья по устройству ударной системы бывают курковые и бескурковые. Последние более удобны и безопасны.

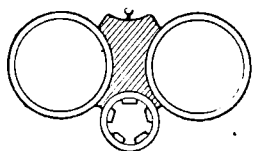
Замки курковых ружей бывают:

1) Обратные, или так называемые «в шейку», у которых длинная боевая пружина расположена позади курка, на замочной доске.

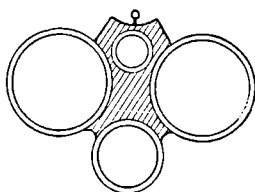
2) Подкладные с пружиной впереди курка, у которых часть замочной доски с пружиной входит в соответствующий вырез колодки (рис. 6).

3) Ложно-подкладные с укороченной пружиной, расположенной позади курка, как у замка «в шейку» (рис. 7).

Для придания ружью большей безопасности и для того, чтобы можно было открывать и закрывать ружье, не взводя

курков, у современных ружей замки делаются возвратными или отбойными. Курок у этих замков после удара сам собой благодаря особому механизму становится на предохранительный взвод.

Замок курковых ружей состоит из следующих частей: замочная доска, боевая пружина, лодыжка, к которой на квадратике прикреплен курок и которую приводит в движение



Рис. 6. Подкладной замок куркового ружья:

а — замочная доска; б — боевая пружина, в — лодыжка; г — спусковой рычаг со спусковой пружиной; д — курок; е — общий вид с внутренней стороны

Рис. 7. Замок ложно-подкладной: 1 — курок; 2 — боевая пружина;

3 — спусковой крючок; 4 — пружина спускового крючка; 5 — перехватыватель курка; 6 — пружина перехватывателя; 7 — боевая личина; 8 — замочная доска

боевая пружина, спусковой крючок со спусковой пружиной и наружный курок. Боевая пружина обычно соединена с лодыжкой посредством промежуточной части, называемой «цепочкой».

Замок бескурковых ружей несколько сложнее, чем у курковых ружей. Главное отличие состоит в том, что курок у бескуркового ружья помещен с внутренней стороны замочной доски. По устройству замков бескурковые ружья делятся на две основные группы. В одних замки помещены в самом теле коробки — коробочные системы, у других — полный замок (все части ударного механизма расположены на отдельных замочных досках). Последний замок предпочтительнее первого как по своей силе, так и потому, что при нем не ослабляется вырезами колодка ружья. По способу введения ударников

(внутренних курков) бескурковые ружья можно разбить на три основные группы:

1. Курки взводятся опусканием стволов при помощи особых взводителей, помещенных в подушке колодки и в цефье.



Рис. 8. Ударный механизм ГМ-16



Рис. 9. Ударный механизм МЦ-5 в разобранном виде

Эта система, принятая для наших двустволок, наиболее популярна.

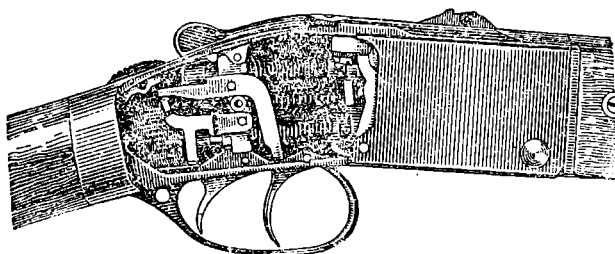
2. Нагнетание боевой пружины производится при закрытии стволов (система Перде).

3. Взвод курков осуществляется при помощи нижнего ключа-затвора системы «идеал», принятой изобретателем Казанским в его одностволке, и верхним ключом в ижевских бескур-

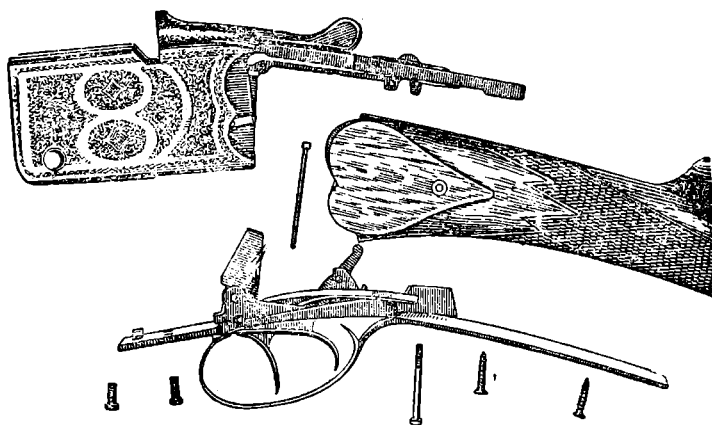
ковках ИЖ-БК. В некоторых ружьях для взвода курков сделан специальный рычаг сбоку.

В замки бескурковых ружей в последнее время стали ставить спиральные боевые пружины. Эти пружины нашли применение в бокфлинте Гуревича модель ГМ-16 (рис. 8) и в ряде ружей других систем. У бокфлинтов МЦ-5 (рис. 9) и МЦ-6, выпускаемых Тульским заводом, боевая пружина пластинчатая, вилкообразной формы. Будучи поставлена на место, она подвергается нагнетанию при взводе курка.

Основные части ружья

Охотничьи ружья (однстволки, двустволки, трехстволки, четырехстволки и бокфлинты) имеют следующие основные части: стволы, колодку и ложу с цевьем. На рис. 10 приведены названия и размеры всех частей ружья.



Рис. 10. Название частей ружья и основные размеры (в сантиметрах)

Стволы. Ствол является самой ответственной частью ружья; он представляет собой трубку, в которой сгорает порох, образующий газы для метания снаряда. Ствол изготавливается из прочной, упругой и вязкой стали. Ныне получает все боль-

шее распространение в качестве материалов для стволов нержавеющей сталь (с добавлением никеля и хрома).

Прежде стволы выделывались из дамаска, т. е. из железных и стальных полос, различным образом перекрученных и прокованных. По внешнему виду эти стволы отличаются от стальных разнообразными, иногда очень красивыми рисунками.

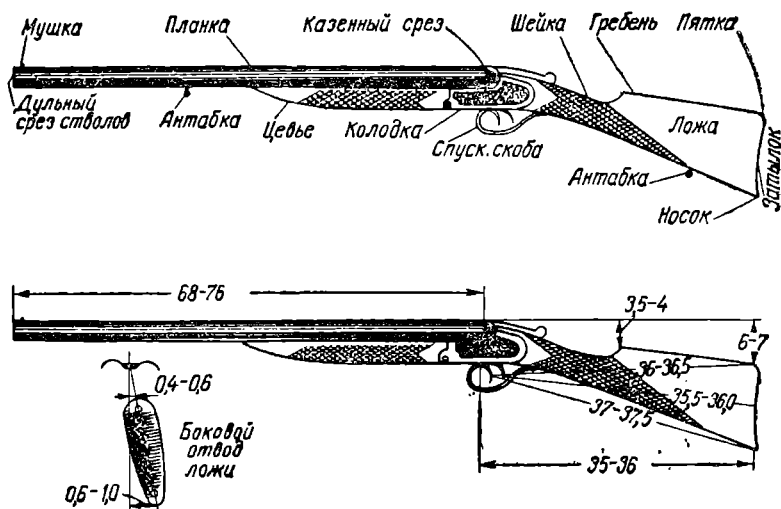
Спаривание стволов двухствольных ружей производится различными способами. Наиболее прочной системой соединения служит «демиблок», где каждая стволовая трубка представляет собой одно целое с половиной каждого крюка и подушки.

Калибр стволов. Калибром называется диаметр канала ствола. Для охотничьих ружей калибр выражается количеством

одинаковых, равных диаметру канала ствола свинцовых круглых пуль, которые можно сделать из 1 английского фунта (453 г). Современные охотничьи ружья имеют калибры 10-й и 12-й—большие калибры, 16-й—средний калибр и 20-й, 24-й, 28-й и 32-й—малые калибры. На рис. 11 приведены размеры диаметров каналов стволов различных калибров. В настоящее время калибр ствола указывается и в метрических линейных мерах.

Ружья с большим калибром дают более широкую убойную сыпь дробы, в результате чего создаются лучшие условия для меткого выстрела, особенно при стрельбе на вскидку по летящей цели.

Калибр ружья в большей степени влияет на величину применяемого заряда и снаряда. Влияние калибра обуславливается величиной допустимого предельного давления пороховых газов при выстреле дробовым снарядом, не вызывающего деформации дробы и ухудшения боя ружья.

Если мы, например, считаем, что предельное давление должно быть около 400 кг на 1 см² площади снаряда, то это



Рис. 11. Калибры охотничьих ружей

давление в малом калибре сообщит нужную скорость меньшему количеству дроби, чем в большом калибре, во столько же раз, во сколько раз площадь сечения ствола малого калибра меньше соответствующей площади большого. Для примера возьмем давление в стволах 12-го и 24-го калибров (рис. 12).

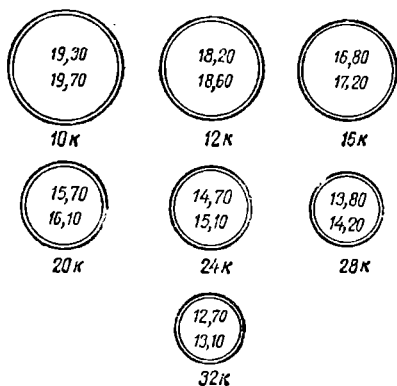

Рис. 12. Давление в стволах разных калибров

Площадь сечения 12-го калибра составляет 2,5 см², а площадь сечения 24-го калибра — 1,75 см², следовательно, общая начальная сила давления на снаряд в первом случае: $400 \cdot 2,5 = 1000$ кг, а во втором — $400 \cdot 1,75 = 700$ кг. Для того чтобы придать снаряду одну и ту же скорость, скажем 380 м/сек, нужно, чтобы меньшая сила действовала и на меньший снаряд. Если мы возьмем в обоих калибрах одинаковые по длине столбики дроби, то в малом калибре вес дроби будет во столько же раз меньше, во сколько площадь малого калибра меньше площади большого, т. е. как раз соответственно силам. Следовательно, для того чтобы получить при одинаковых давлениях одинаковые скорости (резкости) дроби в большом и малом калибрах, нужно, чтобы высоты столбиков дробового снаряда были одинаковы.

Из приведенного примера становится ясно, что малым калибрам соответствуют и уменьшенные заряды и снаряды.

Как вывод из всего сказанного можно привести основные преимущества и недостатки ружей больших и малых калибров.

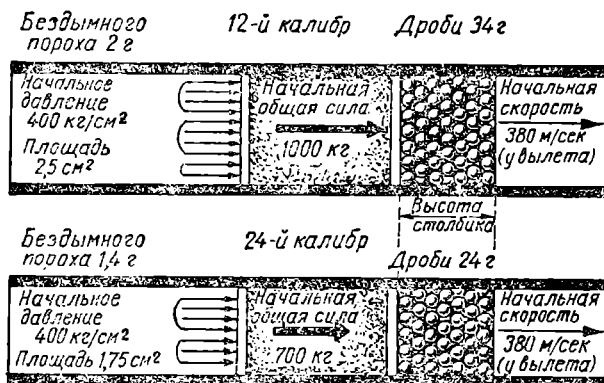
Преимущества крупного калибра:

а) При одинаковых давлениях, начальных скоростях и всех прочих равных условиях (длине стволов, сорте пороха и пр.) крупные калибры допускают применение большего заряда и снаряда и, следовательно, дают больший убойный круг осыпи.

б) Ружье крупного калибра может придать снаряду определенного веса без повышения давления большую начальную скорость, чем ружье малого калибра.

Преимущества малого калибра:

а) По своей конструкции ружье малого калибра имеет меньший вес, в результате чего оно более маневренно и удобно, особенно при ходовых охотах.

б) Ружье малого калибра требует меньшего расхода боеприпасов на выстрел.

в) Ружье малого калибра дает более точный бой пульей.

Из крупнокалиберных ружей наиболее употребительными являются 12-й калибр, малокалиберных — 20-й калибр.

Сверловка ствола. Под сверловкой ствола подразумевается продольный профиль (форма) канала ствола.

От сверловки ствола, т. е. от типа продольного профиля патронника, перехода и канала, зависят величина убойного круга, кучность и резкость осыпи.

Осыпь дробового ружья характеризуется величиной убойного круга и равномерностью распределения в нем дроби. Равномерность распределения осыпи — весьма важное качество боя ружья. Ровная осыпь, как и резкость боя, никогда не могут быть «излишни».

Бой со сгущением к центру менее добычлив на охоте. Условия охоты, вид дичи, способ и дистанция стрельбы и личные способности стрелка определяют требуемую величину убойного круга и кучности осыпи. Технически это достигается типом сверловки стволов, качеством боеприпасов и лишь частично применением различных укучнителей и разбрасывателей зарядов.

Различают три основных вида сверловки: цилиндрическую, цилиндрическую с «напором» и чоковую. При цилиндрической сверловке весь канал ствола от конца патронника до дульного среза имеет одно и то же поперечное сечение (размер). Сверловка цилиндр «с напором» характеризуется постепенным сужением на 0,1—0,2 мм канала ствола от патронника до дульного среза. При чоковой сверловке канал ствола имеет цилин-

дрическую форму на большей части своей длины и лишь у конца ствола сужение от 0,3 до 1,1 мм (в зависимости от «силы» чока) против поперечника канала ствола (рис. 13).

Формы чоковых сужений весьма разнообразны. Лучшей считается параболическое сужение длиной около 20 мм, начинающееся на расстоянии 15—20 мм от дульного среза и оканчивающееся цилиндром.

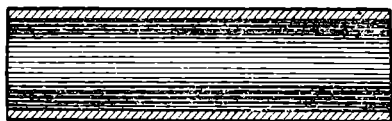

а

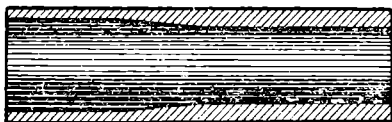

б

Рис. 13. Сверловка стволов:
а — цилиндрическая; б — чоковая

(рис. 14). Поличок позволяет менять величину чокового сужения от 0 до 1,2 мм. Компенсатор представляет собой навинчивающуюся на ствол трубку, канал которой несколько шире канала ствола. Эта трубка имеет отверстие для выхода газов. На конец компенсатора навинчивается поличок. Принцип действия компенсатора состоит в том, что газы, попадая из более узкого канала ствола в расширенную камеру компенсатора, теряют скорость и отстают от дробового снаряда, выходя наружу частично через отверстие компенсатора. Поэтому на дробовой снаряд в момент вылета из чока газы не оказывают разбрасывающего действия, благодаря чему улучшаются кучность и резкость боя. Поличок с компенсатором способен давать высокую кучность до 95% при большом постоянстве боя. Это сравнительно несложное устройство делает ружье универсальным в смысле кучности, но оно пока применимо только для одностволок и, к сожалению, мало распространено.

Чок дает большую кучность на нормальной убойной дистанции. Это объясняется направляющим к центру действием на дробь скоса стенок переходной части чока, концентрирующим снаряд дробы.

Существуют навинчивающиеся чоковые наконечники. Из них последняя модель — поличок с компенсатором простым поворотом муфты



Рис. 14. Поличок с компенсатором

Патронник и гильза должны строго соответствовать друг другу по длине и ширине. Внутренний диаметр гильзы должен совпадать с диаметром канала ствола. Стволы сверлятся под металлическую и бумажную гильзы (с длиной патронника обычно 65 и 70 мм). Канал для металлической гильзы шире, чем для бумажной. Длина патронника должна соответствовать длине гильзы. Если гильза длиннее патронника, то в момент выстрела раскрученная ее часть (при бумажной гильзе) придется не на конец патронника, а на переходный конус из патронника в канал, что вызовет сужение краев гильзы и затруднит выход дробового снаряда. Обычно при этом мнется дробь, обминается пыж, повышается давление и ухудшается бой. Применение гильзы, укороченной по отношению к патроннику, может вызвать прорыв газов, а также испортить бой. Сверловка ствола должна быть прямой, что проверяется concentричностью теневого колец, видимых в канале ствола.

Канал ствола должен быть прямым. Довольно часто причиной кривизны стволов бывает не качество сверловки, а качество пайки. При пайке стволы двустволок нередко поводит, и каналы стволов изгибаются. Это существенный недостаток, так как изогнутый ствол испортит силу и точность боя.

В правильно высверленных и спаянных стволах эти кольца будут строго concentричны, т. е. точно находиться одно внутри другого, и иметь форму круга. При неправильной сверловке кольца в месте изъяна будут неправильной яйцевидной формы, что указывает на уширение или сужение ствола в том месте, где часть кольца удалена или приближена к оси канала ствола.

Аналогичные явления будут наблюдаться и при не зависящих от сверловки дефектах стволов, например при раздутостях, вмятинах и пр.

Если стволы поведены пайкой, то кольца хотя и будут правильной круглой формы, но их смещение относительно центра ствола укажет на его погнутость. На рис. 15 приведены наблюдаемые дефекты сверловки и пайки стволов.

При оценке качества сверловки и пайки следует проверить казенные и дульные срезы стволов. Дульный срез должен быть строго прямым, с одинаковой толщиной стенок ствола. При неправильном косом срезе снаряд будет сносить в сторону скоса. На казенном срезе необходимо проверить глубину выточки по закраине гильзы. Вставленная в ружье гильза должна находиться на одном уровне с казенным срезом, не «уто-

пять» в патроннике и не выходить выше среза. Если выточка велика и гильза садится ниже казенного среза, то при закрытом ружье она может болтаться в патроннике, а боек не будет давать однообразного удара по капсюлю, что ухудшит бой и может привести к осечкам. Если выточка недостаточна, то выступающая головка гильзы помешает закрыть ружье.

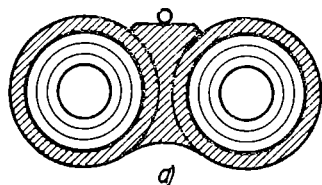

а

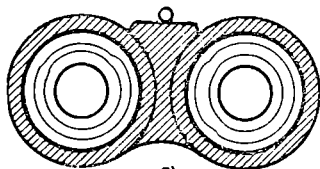

б

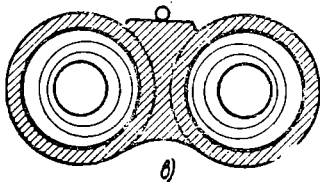

в

Рис. 15. Дефекты сверловки стволов:

а — темные кольца правильных стволов; б — неправильная сверловка; в — стволы поведены пайкой

Длина стволов. Длина стволов современных охотничьих ружей колеблется в пределах от 65 до 75 см. Не так давно изготовлялись стволы длиной до 90 см. Длинные стволы встречаются обычно в ружьях крупного калибра, предназначенных для стрельбы по стаям, а также для стрельбы по неподвижной цели на дальних дистанциях. Для стрельбы по движущейся цели ружья с длинными стволами (сверх 75 см) неудобны.

Канал ствола — это дистанция, на которой происходит «разгон» снаряда газами. Казалось бы, что чем больше длина этого «разгона», тем большую при данном заряде начальную скорость получит снаряд и, следовательно, улучшится бой ружья

Однако увеличение начальной скорости растет не прямо пропорционально длине ствола.

При обычных порохам увеличение длины ствола с 50 до 60 см сопровождается увеличением начальной скорости примерно от 360 до 370 см/сек, т. е. 10% увеличения длины ствола соответствует всего 0,3% приращению скорости. При дальнейшем увеличении длины приращение скорости еще более уменьшается.

С другой стороны, удлинение стволов утяжеляет ружье, делает его неповоротливым, «непосадистым», что сводит на нет все преимущества боя длинных стволов.

В связи с этим к выбору ружья с длинным стволом следует подходить сугубо индивидуально. Если стрелку по его физической силе посадисто и прикладисто ружье с длинным стволом, если он им хорошо «управляет», длинные стволы будут только полезны. Но если стрелок чувствует, что ему «по плечу» ружье более легкое, с более коротким стволом, что оно быстрее и лучше ложится на цель, не следует стремиться к тому, чтобы у ружья был длинный ствол, учитывая поговорку «стреляют стволы, а попадают ложа».

Нормальным стволом можно назвать стволы длиной 70—75 см, укороченными — 60—70 см, удлинненными — 75—80 см.

В пределах укорочения стволов от 70 до 65 см потери резкости при современных порохам легко компенсируются прибавлением количества пороха на 0,1 г без заметного (на глаз) ухудшения боя.

Для стрельбы из ружей с короткими стволами желательно применять более твердые сорта дроби и на дульной части ствола устанавливать компенсаторы, уничтожающие разбрасывающее действие газов.

Колодка. Массивная металлическая часть ружья, закрывающая стволы и соединяющая их с ложей, называется «колодкой». Колодка у двуствольных ружей по своей форме изгиба под углом называется коленчатой. Колодка вмещает ударную и затворную системы.

Передняя часть колодки, на которой лежит казенная часть стволов, называется «подушкой», а задняя, закрывающая стволы, — «щитком». В подушке имеются два выреза для ствольных крюков и пазы для движения затворной рамки. Перде, при помощи которой производится скрепление стволов с колодкой. Затворная рамка приводится в действие верхним ключом и, заходя в выемку подствольных крюков, надежно скрепляет стволы с колодкой. Кроме затворной рамки, в колодке имеется дополнительное крепление поперечным болтом, входящим в отверстие, сделанное в продолжении прицельной планки стволов, и приводимым в движение верхним ключом.

Такая система скрепления стволов с колодкой имеет название «тройного затвора» и заключается в том, что стволы скрепляются с колодкой верхним болтом, рамкой, входящей в пазы ствольных крюков, и осевым болтом (в подушке колодки), в который упирается выемкой передний крюк стволов. Верхний болт иногда делается квадратным, хотя круглый болт более надежен и практичен.

В системе скрепления Перде отверстие для верхнего болта заменено выступом у казенного среза стволов, заходящим в щиток колодки. Этот выступ запирается планкой, приводимой в движение верхним ключом и прижимающей стволы к подушке колодки. Другие скрепления при помощи верхнего ключа представляют собой лишь небольшие изменения приведенной системы и практического значения не имеют. Тройная система затвора как наиболее надежная принята в двустволках, выпускаемых нашими заводами.

Система скрепления под названием «идеал» принята с некоторым изменением в наших одностволках системы Казанского. Управление затвором осуществляется при помощи ключа, помещенного сзади спусковой скобы, приводящего в действие движок, который заходит в выемку подствольного крюка. В оригинальной системе «идеал» третье скрепление (кроме осевого болта и затворной рамки Перде) представляет собой вертикально движущийся болт, входящий снизу в боковые прямоугольные вырезки продолжения прицельной планки. Взвод курков при этой системе производится при помощи ключа затвора независимо от движения ствола при открывании ружья.

В настоящее время оружейниками применяются также упрощенные системы затворов ружей без рамки Перде при помощи одного подствольного крюка, упирающегося выемкой в осевой болт и запираемого движком внизу колодки, приводимым в действие верхним ключом. В отдельных случаях у этих ружей отсутствует и затворный поперечный болт.

У бокфлинтов Тульского завода МЦ-5 и МЦ-6 коробка изготовлена из целого куска металла (рис. 16) с приваркой хвостовой части коробки. Казенная муфта со стволами вставляется в коробку между двумя щечками, надевается выемкой на шарнир и запирается защелкой, находящейся на казенной муфте (разборный вариант модели). Шарнир представляет собой муфту, надетую на штифт, который в свою очередь концами сидит со скользящей посадкой в отверстиях щечек коробки. Эта же муфта шарнира использована для взвода курков и для ограничения поворота стволов.

Казенный срез стволов примыкает к отъемной планке у щитка колодки, регулирующей степень плотности соединения стволов с колодкой.

На боковых стенках коробки сделаны выемки для двух выступов казенной муфты, имеющих назначение: во-первых,

разгрузку усилил при выстреле между шарниром и этими выступами и, во-вторых, ограничение хода казенной муфты в целях обеспечения правильного стабильного положения стволов в коробке. В данном случае эти выступы заменяют подствольные подушки.



Рис. 16. Ружье МЦ-5

Стволы запирают при помощи движка, на который действуют непосредственно спиральная пружина и верхний ключ, который отпирает и принудительно запирает ружье.

Задвижка имеет коническую форму, вследствие чего казенная муфта прижимается вниз и тем самым плотно прижимает казенный срез стволов к зеркалу щитка колодки даже в случае износа деталей затвора.

По положению хвостовой части верхнего ключа можно судить о том, закрыто или не закрыто ружье.

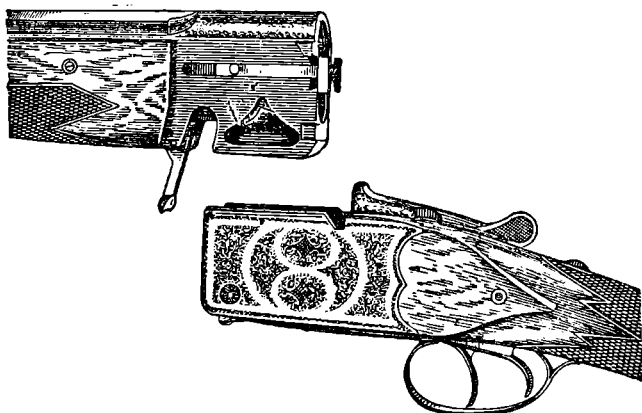
Вставить ствол в коробку несложно, но требуется навык.

Лож а и цев ье. «Ложей» называется деревянная часть ружья, к которой прикреплена колодка. Ложка состоит из цевья (подствольная часть), шейки (тонкая часть, которую при стрельбе охватывает правая рука) и приклада (уширенная часть, прикладываемая при стрельбе к плечу и щеке).

Верхняя часть приклада называется «гребнем», а задняя— «загылком». Верх затылка называется «пяткой», а низ— «нос-

ком». Ложи бывают беспистолетные (с прямой шейкой), полупистолетные и пистолетные (с нижним выступом на шейке).

Лучшим материалом для ложи является орех, слои которого должны быть расположены вдоль шейки.

Вес ружья

От веса ружья в большой степени зависит удобство обращения с ним. Ружье должно соответствовать силам стрелка. Когда охотнику приходится ходить целый день с ружьем, да притом еще в трудно проходимой местности и часто с ружьем на изготовку, ожидая появления дичи, ружье должно быть возможно легче. Следует, однако, иметь в виду, что более тяжелое ружье допускает применение более сильных зарядов. Следовательно, при легком ружье охотник лишает себя возможности применять большие заряды.

При необходимости делать большое количество выстрелов применяются ружья более тяжелые — до 3,7 кг. При таком весе ружья легче стрелять из него, так как меньше ощущается влияние отдачи, повышается точность стрельбы и облегчается меткий выстрел по движущейся цели. Последнее достигается вследствие того, что при тяжелом ружье легче освоить стрельбу, не останавливая ружья в момент выстрела — этого неперемennого условия для точной стрельбы в лет.

Отдача при выстреле смягчается массой (весом) ружья. Поэтому, если бы даже был применен для ружья очень легкий и прочный металл, который обеспечил бы нужную прочность при малом весе, все равно условия отдачи не позволили бы уменьшить вес ружья ниже определенного предела, соответствующего силе выстрела.

Сила отдачи пропорциональна силе выстрела, но стрелок ощущает ее неполностью в результате того, что она частично гасится массой ружья. Часть силы отдачи, приходящаяся на массу ружья, действует по линии стволов, гасится силой инерции ружья и практически не оказывает влияния на точность выстрела. Часть же силы, приходящейся на человека, действует по линии стволов, но гасится плечом стрелка в средней точке затылка ложи, причем создается так называемый «вращающий момент», стремящийся поднять стволы вверх.

Так как этот момент начинает действовать с самого начала движения снаряда (а не только при его вылете), то нарушается прицельная линия и теряется точность выстрела. Противодей-

ствовать этому вредному моменту и уменьшить влияние его может только масса ружья. Поэтому более тяжелые ружья при одном и том же заряде бьют точнее, чем легкие.

Опыт показывает, что ружье и стрелок по весу должны удовлетворять пропорции 1 : 22. Следовательно, стрелку, имеющему вес 72,5 кг, подойдет ружье весом 3,3 кг; стрелку весом 60 кг не следует брать ружье тяжелее 2,75 кг.

Вес заряда должен быть меньше веса ружья в 100 раз. Для ружья в 3,4 кг можно применять заряд дроби 34 г; для ружья в 3,1 кг — 31 г дроби и для ружья весом 2,75 кг — 28 г.

Прикладистость

Положительные свойства ружья с хорошим боем могут быть сведены на-нет, если стрелок будет из него «мазать» (делать промахи). Стрельба из дробового ружья требует быстроты управления ружьем при необходимой точности выстрела. Для этого нужно, чтобы при быстрой вскидке ружье хорошо ложилось в плечо стрелка и направлялось без поправок в нужную точку без заваливания (кантовки стволов).

Все это зависит от прикладистости ружья. Прикладистость ружья — понятие, относящееся больше к стрелку, чем к ружью. Одно и то же ружье может быть прикладисто одному стрелку и неприкладисто другому в силу различных физических данных человека.

Стрелку с короткой шеей и узкими плечами, например, подойдет более прямая ложа (без отвода в сторону), человеку с широкими и низко опущенными плечами удобнее стрелять из ружья с изогнутой ложей, с боковым отводом и т. п.

Определить прикладистость можно путем пробных вскидков по какой-либо цели. Если при вскидках ружье ложится так, что мушка сразу попадает на середину прицельной планки и на цель, а стволы не заваливаются, причем все это происходит естественно, без напряжения рук, шеи и корпуса и без поправок после вскидки, то можно считать, что ружье прикладисто.

При определении прикладистости полезно сделать ряд вскидков по мишени. Для этого достаточно взять небольшой лист бумаги, начертить на нем (можно от руки) карандашом круг в 5 см и целиться быстро на вскидку с расстояния 5 м. Если при этом прицельная линия не выходит за пределы кружка, значит ошибка не превышает 1,0% от дистанции, а это хороший показатель для стрельбы на охоте. Нельзя забывать, что точность

вскидок зависит и от способности стрелка и от влияния «личной ошибки».

На рис. 17 показан ряд случаев неверного положения ружья при выстреле из-за неприкладистости ружья.



Рис. 17. Ошибки прицеливания при неприкладистости ружья

данное ружье, можно, пользуясь так называемой «пробной ложей» (рис. 18).

Пробная ложка позволяет сделать все необходимые изменения погибов ложки в стороны и вниз, а также по длине. Придав пробной ложке удобную для охотника форму, по ней заказывают постоянную ложку.

Нужно иметь в виду, что прямой ложке (до известного предела) следует отдать предпочтение перед ложей, чрезмерно погнутой вниз, так как в последнем случае стрелок легко привыкает стрелять с «видимой планкой», т. е. с требуемым просветом между целью и прицельной планкой ружья.

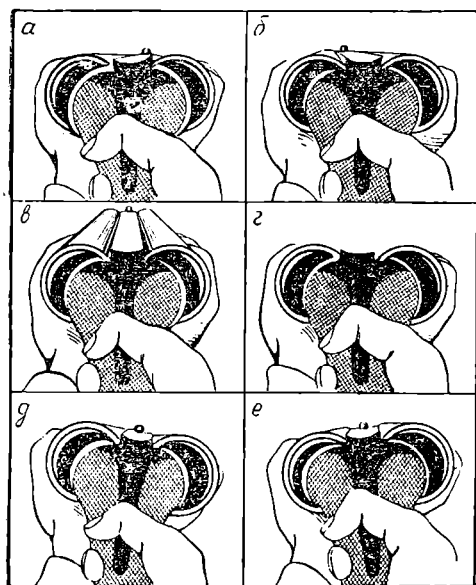
Ложка, погнутая вниз, ведет к тому, что заряд посылается ниже цели. При стрельбе из такого ружья цель, как правило,

Ниже приводим причины этих ошибок (см. стр. 327).

Неприкладистость, связанная с удлинением или укорачиванием ложки, а также с некоторым понижением гребня, сравнительно легко исправляется, причем эту операцию может сделать сам стрелок. Гораздо труднее случаи, связанные с вертикальным и боковым погибами ложки, так как исправление их требует работы опытного специалиста.

Установить, в каких исправлениях по части прикладистости нуждается

Ошибки прицеливания	Причины
При вскидке мушка уходит вправо (см. рис. 17, а).	Длинна ложа. Велик боковой отвод ложи вправо (при стрельбе от правого плеча)
При вскидке мушка уходит влево (см. рис. 17, б).	Коротка ложа. Мал боковой отвод ложи
При вскидке ствол уходит вверх (см. рис. 17, в)	Коротка ложа в пятке. Мал вертикальный погиб ложи
При вскидке не видна мушка (см. рис. 17, г)	Велик вертикальный погиб ложи. Длинна ложа в носке. Низок гребень
При вскидке ружье сваливается вправо (см. рис. 17, д)	Длинна ложа. Велик боковой отвод носка ложи
При вскидке ружье сваливается влево (см. рис. 17, е)	Коротка ложа. Мал боковой отвод носка ложи

закрывается очертанием колодки ружья, что, конечно, мешает меткому выстрелу.

Длиной ложи называется расстояние от передней гашетки до середины затылка приклада. Нужная для стрелка



Рис. 18. Пробная ложа

длина ложи определяется так: нужно согнуть под прямым углом правую руку, приставить к ней ложу (затылком приклада на ту часть руки, которая идет от локтя к плечу) и положить указательный палец руки на переднюю гашетку. Палец должен касаться гашетки концом первой фаланги настолько, чтобы спуск курка был не затруднителен.

Если палец входит по гашетке глубоко в спусковую скобу,

то значит ложка коротка; если же палец не достает до гашетки— ложка длинна.

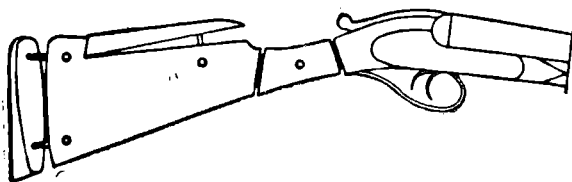
У ружей с сильно погнутыми ложами увеличивается при отдаче вращающий момент, осложняющий, как сказано выше, меткий выстрел по цели. Нормальные размеры ложки и ее погибы указаны на рис. 10.

В заключение необходимо сказать, что для опытного стрелка определение прикладистости — дело несложное, но начинающий охотник может встретиться с большими затруднениями и допустить ошибки при оценке прикладистости. Поэтому в таких случаях ему лучше обращаться за советом к опытному специалисту.

Баланс и посадистость

Одно из требований, предъявляемое к охотничьему ружью, заключается в том, чтобы при стрельбе легко было управлять им, чтобы оно было удобно и не утомляло стрелка. Это достигается путем такого распределения веса ружья, при котором охотник, пользуясь им, затрачивает возможный минимум сил. Из этого вытекают требования «баланса» и «посадистости» ружья.

Под балансом подразумевается общая уравновешенность ружья относительно его средней весовой точки (центра тяжести). В практике балансом называют расстояние в сантиметрах от этой точки до казенного среза стволов.

Для того чтобы определить баланс, нужно уравновесить ружье на какой-нибудь узкой опоре (ребро доски, палец и др.) и измерить расстояние от казенного среза до этой опоры.

Для удовлетворительного баланса это расстояние должно быть примерно 4,5—5,5 см. Однако удовлетворительный баланс не дает еще возможности судить об удобстве управления ружьем. Можно представить себе ружье с отличным балансом, т. е. уравновешенным в нужной точке, но вес основных деталей его стволов и ложки расположен ближе к их концам. Поворачивать такое ружье, т. е. управлять им, будет столь же трудно, как коромыслом с ведрами, наполненными водой.

Баланс определяется только положением центра тяжести всего ружья. Посадистость же характеризуется равномерным распределением веса отдельных частей ружья, а не искусственной подгонкой правильного баланса, например заливкой свинца в ложу. Стрелок управляет ружьем двумя руками, поэтому желательно, во-первых, чтобы тяжесть одинаково ложилась на

сбе руки и, во-вторых, чтобы основная тяжесть всего ружья находилась между руками, так как поворот всякого физического тела легче всего осуществляется вокруг его центра тяжести.

Определяется посадистость следующим путем. Нужно уравновесить на пальце отдельно ложу и стволы, т. е. найти их



Рис. 19. Баланс и посадистость ружья:

А — баланс; Б — посадистость

центр тяжести порознь и отметить карандашом на цевье и шейке ложи, после этого собрать ружье, взяв его в положение изготовки. Если при этом ладони рук приходятся на места, отмеченные карандашом (центры тяжести стволов и ложи), то посадистость обеспечена. На рис. 19 указано расстояние в сантиметрах от различных точек ружья до центра тяжести для обеспечения удовлетворительного баланса и посадистости.

Внешние формы и отделка ружья

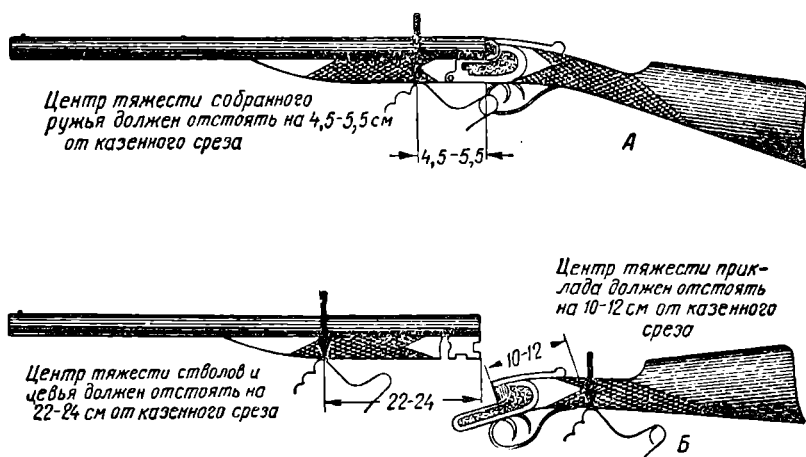
Внешние формы ружья должны обеспечить удобное применение ружья, устойчивость в руках, четкую прицельную линию и правильное положение ружья в плече. Формы цевья, ложи, прицельной планки должны содействовать наибольшей прикладистости ружья. Цевье и шейка ложи, служащие опорами ружья в руках стрелка, должны обязательно быть «по руке».

Цевье должно иметь достаточно широкую площадь опоры на руку, благодаря чему создаются устойчивость и правильное положение стволов. В этом отношении двустволки с вертикальным расположением стволов менее удобны, так как у них центр тяжести стволов повышен относительно точки опоры, а узкое цевье не обеспечивает правильного положения ружья в руке.

Поэтому на ружьях с вертикальным расположением стволов иногда делают вторую мушку на прицельной планке у казны. Для свободного управления спусками и удовлетворения требованиям прочности шейка ложи должна иметь 11—13 см в окружности. Выбор формы ложи зависит от вкуса и привычек стрелка, но в двустволках беспищевая шейка удобнее, так как при ней легче управлять вторым спуском. Пистолетная и полупистолетная шейки уместны в одностволках и двустволках с одним спусковым крючком, где не нужно передвигать руку при втором выстреле.

Большую роль играет скос затылка ложи. Ружья с укороченным носком имеют тенденцию бить ниже, чем ружья с удлиненным носком и укороченной пяткой. Это происходит потому, что ружье упирается в плечо выступающей частью затылка. Если в плечо упирается носок (пятка укорочена), то направление силы отдачи удаляется от направления силы давления газов, проходящей по оси ствола. При этом увеличивается так называемый «вращающий момент», стремящийся поднять ружье вверх. Форма прицельной планки должна обеспечивать возможность четкого наблюдения цели. Начало планки должно иметь плавную, обтекаемую форму, чтобы глаз как бы скользил по ней к цели. Всякие темные уступы в начале планки раздражают глаз. Это хорошо подтверждается на примере автомата Браунинга, где по конструктивным условиям не сделано плавного перехода и глаз упирается в темную затылочную часть коробки. Частично этот недостаток свойственен бокфлинтам МЦ-5 и МЦ-6 (ТОЗ).

Когда начинающий охотник учится стрелять, он должен целиться с видимой планкой так, чтобы мушка находилась под целью, а планка была видна на 10—15 см от дульного среза. Это достигается прямой ложей, формой прицельной планки, утопленной у дульного среза стволов. В современных ружьях повышение боя обычно бывает равно 15 см относительно точки прицеливания на дистанции 35 м.

Формы частей ружья рассчитываются и выполняются,

псходя из практической целесообразности, однако эти формы не должны противоречить эстетическим требованиям.

Внешняя отделка поверхности ружья, кроме того, должна отвечать требованиям прочности и устойчивости против механических и химических воздействий (истирания, влияния влажности и пр.). Деревянные части должны быть сделаны из прочных и красивых пород дерева, желательнее из ореха, и хорошо пропитаны водоустойчивыми составами.

Совершенно не нужна особо блестящая, глянцевая отделка деревянных частей. Этот глянец, наведенный спиртовым лаком, исчезает после первого же дождя.

Металлические части ружья, если они сделаны не из нержавеющей стали, должны быть термически обработаны для получения прочной поверхностной защитной пленки от коррозии.

Уход за ружьем

Для того чтобы удлинить срок службы ружья, нужно его беречь, аккуратно обращаться с ним на охоте, своевременно чистить и содержать в полном порядке. При чистке ружье необходимо разобрать (отнять цевье и стволы от колодки), так как чистка ружья только в раскрытом, а неразобранном виде ослабляет соединение стволов с колодкой и содействует проникновению грязи в механизм ружья. Стволы следует сначала протереть при помощи шомпола чистой тряпкой или паклей и затем вычистить металлической щеткой со щелочным маслом или с универсальной смазкой типа «Пироль». После этого нужно вновь протереть чистой тряпкой, а затем щетинной щеткой или пуховкой смазать нейтральным маслом.

Своевременная чистка ружья имеет особенно существенное значение при стрельбе бездымными порохами. Хотя нагар от современного пироксилинового бездымного пороха сам по себе не содержит ничего вредного для металла стволов, но он не нейтрализует действия вредных для ствола остатков продуктов горения капсюля, которые нужно быстрее удалять щеткой со щелочным маслом.

Пороховой нагар гигроскопичен и потому порча металла, на котором имеется нагар, происходит от влаги, впитываемой им. Это относится и к черному пороху, поэтому нагар и от черного пороха следует удалять вскоре после стрельбы.

Необходимо тщательно удалять нагар со щитка колодки и казенного среза стволов тряпочкой с маслом или чернильной резинкой.

Не следует закрывать ружье через силу и шелкать затвором, а также оставлять его с нагнетенными боевыми пружинами. Перевозка ружья должна производиться в жестком чехле. Этого правила следует строго придерживаться при поездках на лошадях и в автомобиле. Мягкие чехлы не предохраняют ружья от возможных поломок.

Хранить ружье в течение длительного времени следует смазанным нейтральным маслом.

БОЕПРИПАСЫ

К охотничьим боеприпасам относятся гильзы, капсюли, порохи, пыжи и снаряды (дробь, картечь, пуля).

Гильзы

В казнозарядных (заряжаемых через патронник) охотничьих ружьях применяются два вида гильз: металлические и бумажные (папковые). Металлические гильзы изготавливаются для калибров 12-го, 16-го, 20-го, 24-го, 28-го и 32-го, папковые — для 12-го, 16-го и 20-го.

В промысловых районах обычно применяются металлические гильзы, так как они не боятся влаги и их можно многократно использовать. Следовательно, эти гильзы более экономичны.

Металлические гильзы изготавливаются только под капсюль «центробой».

В условиях спортивной охоты применяются бумажные гильзы, капсюльные гнезда которых делаются как для капсюля «центробой», так и для более мощного капсюля типа Жевело.

Относительные размеры патронника и канала стволов большинства современных ружей рассчитаны на стрельбу из бумажной гильзы, поэтому применение металлической гильзы с более тонкими стенками в таких ружьях ведет к некоторому ухудшению боя.

Гильзы по длине должны соответствовать принятой длине патронников (65 и 70 мм).

В бумажной гильзе под капсюль «центробой» имеется наковальня, которая является дополнительной частью и устанавливается в капсюльное гнездо перед вставкой капсюля. Наковальня должна плотно входить в гнездо и стоять в нем прямо без перекося во избежание осечек. В металлических гильзах наковальня выштампована в виде возвышения в

гнезде. Капсюльное гнездо в гильзах под капсюль Жевело сделано в виде отверстия по ширине стаканчика этого капсюля.

Капсюли

В настоящее время в качестве воспламенителей применяются отечественные капсюли «центробой» и более мощный типа Жевело.

Капсюль «центробой» представляет собой латунный колпачок, на дне которого помещается закрытый фольгой взрывчатый состав.

Капсюль типа Жевело выполнен в виде латунного цилиндрика с наковальной, доходящей до дна, где помещается в колпачке закрытый фольгой взрывчатый состав.

Этот тип капсюля дает более мощный снап огня при зажигании, чем капсюль «центробой», поэтому при стрельбе бездымными порохами применяется капсюль Жевело, а «центробой» применяется при дымных порохам.

Чем сильнее огневой снап капсюля, чем выше его температура и чем больше поверхность зажигания пороха (т. е. чем он мельче), тем быстрее происходит зажигание и горение пороха.

Более крупнозернистые пороха требуют более сильного воспламенителя.

Наши дымные пороха воспламеняются от капсюля «центробой», а бездымные («Сокол») — только от капсюля Жевело.

Пороха

Пороха подразделяются на две основные группы: дымные и бездымные.

К преимуществам дымных порохов относятся их сравнительно малая чувствительность к способу заряжения и возможность применения более слабого, дешевого капсюля.

К недостаткам дымных порохов следует отнести сильный звук выстрела, увеличенную отдачу и большое облако дыма после выстрела, что часто мешает повторению выстрела.

Дымные пороха подразделяются на 3 сорта в зависимости от крупности зерен: крупные, средние и мелкие. Мелкий порох более целесообразно применять в ружьях с укороченными стволами, крупный — для более длинных стволов.

Бездымные отличаются более медленным свободным горением, более слабой отдачей при выстреле и отсутствием

видимых остатков горения. Последнее обстоятельство является одним из решающих преимуществ бездымного пороха.

К недостаткам бездымных порохов относятся их большая по сравнению с дымными порохами чувствительность к способу заряжения (пыжи, закрутка и пр.), необходимость большей точности при зарядке в отношении количества пороха (чтобы не допустить опасного предела давления газов), необходимость применения более сильного и дорогого капсюля и, наконец, чистки тотчас после стрельбы с применением щелочного масла.

Из отечественных бездымных порохов у нас наиболее распространён порох марки «Сокол».

При использовании бездымных порохов следует руководствоваться наставлением, приложенным к пороху; не следует пользоваться неизвестными порохами, лишенными упаковки, без указания срока изготовления пороха и способа его применения.

Пыжи

В охотничьих патронах применяются картонные прокладки на порох, войлочные пыжи на порох, добавочные пыжи под дробь и пыжи на дробь для удержания ее в патроне.

Картонная прокладка на порох имеет целью предохранить порох от влаги и от осалки с порохового пыжа и препятствовать проникновению газа в пористую массу войлочного порохового пыжа. Картонная прокладка толщиной около 1 мм должна быть точно по калибру с небольшой форсировкой.

Войлочные пыжи на порох должны удовлетворять следующим основным требованиям:

1. Пыж должен иметь строго цилиндрическую форму с параллельными основаниями. Пыжи со скошенными поверхностями и неправильной формы неблагоприятно отражаются на точности боя.

2. Поперечное сечение пыжа должно соответствовать калибру ствола с небольшой форсировкой, т. е. пыж должен проходить ствол с некоторым напором, а не проваливаться в него.

3. Пыж должен иметь осаленную поверхность соприкосновения со стенками ствола для лучшей obturation и удаления порохового нагара со стенок ствола.

4. Пыж должен быть не жестким, но достаточно упругим для удержания пороховых газов.

5. Пыж должен быть как можно более легким.

6. Пыж не должен иметь твердых включений, которые могут попортить канал ствола.

7. Высота пыжа более 12 мм и менее 9 мм нежелательна.

Добавочная прокладка под дробь должна быть возможно мягкой, правильной по форме, лучше неосаленной.

На дробь для ее удержания в патроне накладываются в металлических гильзах пробковые и войлочные пыжи, в бумажных — тонкие картонные прокладки под закрутку. Хороши прокладки из тонкого прозрачного целлулоида.

Качество и размеры применяемых пыжей в большой степени влияют на бой, значительно изменяя давление в стволе.

Дробь

Свинцовая дробь изготавливается либо из чистого свинца, либо из свинца с примесью сурьмы (около 2%). Дробь с сурьмой (называемая у нас «каленной») имеет меньший удельный вес (10,9—11,1), но большую твердость, что повышает ее баллистические свойства, она меньше деформируется (мнется) при выстреле и, следовательно, лучше сохраняет скорость и кучность боя.

В последнее время появилась дробь с твердой оболочкой из меди или никеля, дающая еще более повышенную кучность и резкость.

Дробь должна иметь правильную форму шара и не иметь свищей, ямок и других изъянов. Дробь неправильной яйцеобразной формы со свищами и изъянами дает большой радиус разлета (ухудшает кучность) и быстрее теряет скорость и резкость вследствие плохой обтекаемости воздухом.

Размеры, номера и прочие данные применяемой у нас дроби приводятся в таблице на стр. 336.

При стрельбе по крупному зверю применяется картечь. Лучшие результаты дает так называемая «согласованная» картечь, т. е. та картечь, которая укладывается в дульной части ружья правильными рядами достаточно плотно, но не туго.

Наиболее употребительна картечь № V, укладываемая в гильзе 12-го и 16-го калибров по 7 и 5 шт. в ряд.

Пули

Для стрельбы по крупному зверю из охотничьих гладкоствольных ружей применяют специальные пули.

В ружьях с цилиндрическими стволами применяется круглая пуля.

№ дроби	Размер в мм	Число дроби в 10 г
12	1,25	850
11	1,50	500
10	1,75	317
9	2,00	217
8	2,25	140
7	2,50	104
6	2,75	79
5	3,00	62
4	3,25	48
3	3,50	40
2	3,75	32
1	4,00	25
0	4,25	21
00	4,50	18
000	4,75	15,5
0000	5,00	13,5
00000	5,25	12
000000	5,50	10,5

При снаряжении патронов круглая пуля помещается между двумя войлочными пыжами, из которых верхний закрывается картонной прокладкой. Край бумажной гильзы закатывается закруткой на 5—6 мм до уровня картонной прокладки. В металлической гильзе верхний пыж заливается слоем воска или парафина.

Для стрельбы из стволов со сверловкой чок применяется несколько видов пуль.

По конструкции эти пули разделяются на три типа: стрелочные, турбинные и стрелочно-турбинные.

Пули первого типа состоят из свинцовой головной части и хвоста, который играет роль стабилизатора (не позволяет пуле перевернуться при полете). К этому виду относятся: пуля Вицлебена с деревянным хвостом (рис. 20), пуля Шириинского-

Шихматова с хвостовиком в виде войлочных пыжей, насаженных на свинцовый стержень, идущий от свинцовой головной части пули (рис. 21).

Пули второго типа состоят только из свинцового корпуса, а хвостовой части не имеют. У этой пули в центральном отверстии сделаны винтообразные надрезы или наклонные ребра по боковой поверхности. В первом случае надрезы, а во втором ребра придают пуле при полете вращательное движение, стабилизирующее ее положение. К этому виду относится пуля «идеал» Штендебаха (рис. 22).



Рис. 20. Пуля Видлебея с деревянным хвостовиком-стабилизатором



Рис. 21. Пуля Ширинского-Шихматова:
1 — корпус; 2 — ведущие пояски, сжимающиеся при прохождении через чок; 3 — картонные прокладки; 4 — войлочный пыж; 5 — эксцентричная пустота; 6 — свинцовый хвостовик; 7 — надрезы

Пули третьего типа состоят из головной свинцовой части с наклонными ребрами по боковой наружной поверхности и хвостовиком из войлочных



Рис. 22. Пуля Штендебаха «идеал» турбинного типа

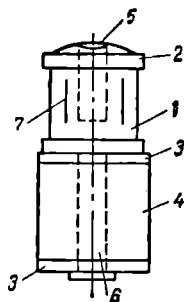

Рис. 23. Пуля Бреннеке образца 1930 г.

пыжей, надетых на свинцовый стержень от головной части пули. К этому виду относятся пули Якана (иначе Жакана) и Бреннеке (рис. 23). Для охоты чаще используют пули Якана и Бреннеке. Первая в головной части имеет пустоту, закрываемую свинцовым конусом или воском, а также надрезы, по которым пуля разворачивается в теле зверя, нанося ему смертельные раны. Действие пули Бреннеке основано на шоке, вызываемом ударом пули.

Вес всех пуль должен соответствовать снарядам дробы по калибрам.

Для стрельбы из стволов со сверловкой парадокс применяют специальные пули.

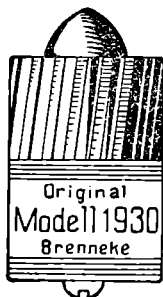
СНАРЯЖЕНИЕ ПАТРОНОВ

От правильного снаряжения патронов и от применяемого способа снаряжения в большой степени зависит качество боя дробного ружья.



Рис. 24. Прибор «Диана»:

а — калиберный цилиндр; б — штифт для металлических гильз; в — штифт для папковых гильз; г — деревянный молоток; д — деревянный навойник; е — металлическая воронка; ж — деревянная подставка

Для правильного снаряжения патронов необходимо точно соблюдать установленный порядок снаряжения и иметь необходимые принадлежности.

Операции по зарядке патрона производятся в следующей последовательности:

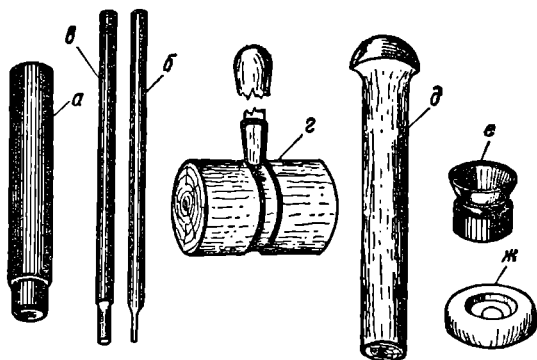
1. Удаление стреляных капсюлей из старых гильз прибором «Диана» (рис. 24), иглой Баркляя (рис. 25) или рикапером. При переснаряжении металлической гильзы ее необходимо предварительно промыть, вычистить и высушить. Для этого прежде всего нужно удалять из капсюльного гнезда остатки горения капсюля.

2. Проверка новых гильз калибровочным кольцом и осадка стреляных гильз тем же кольцом (особенно металли-

ческих). Приведение в порядок смятой части трубки стреляной бумажной гильзы и дульца.

3. Вставка капсюля при помощи приспособления на Барклае, прибора «Диана», рикапера или просто удара молотка по пестику, вставленному в гильзу. Гильза при этом опирается на какую-нибудь плоскую поверхность. Пестик должен иметь специальное гнездо на обрезе, обращенном к капсюлю, с тем, чтобы удар пестика происходил по дну гильзы, а не по капсюлю. Капсюль должен находиться в капсюльном гнезде гильзы в одной плоскости с доньшком гильзы, не утопать в ней и не иметь прогиба внутрь, в противном случае могут быть осечки.

В бумажных гильзах особенно под Жевело, нужно проверять выходы запальных отверстий от капсюля. Нельзя допускать, чтобы запальное отверстие было закрыто бумагой от пыжа, оставшейся после вставки капсюля.

4. Засыпка пороха. Дымный порох засыпается меркой (рис. 26), деления которой позволяют устанавливать требуемый объем пороха и соответствие его определенному весу.

Бездымные пороха принято развешивать на аптекарских весах. На эту операцию уходит много времени, а между тем готовить нужное количество пороха таким способом вовсе необязательно. Возможность отмеривания бездымного пороха вместо развешивания с исчерпывающей полнотой доказана А. А. Зерновым в его книге «Стрельба дробью». Практика показала целесообразность применения способа отмеривания.

Наиболее удобна для отмеривания мерка диаметром около 1,5 см. Перед отмериванием мерка тщательно вывешивается и



Рис. 25. Прибор Барклая:

а — калиберная трубка; б — рычаг-рукоятки; в — набойник; г — деревянная подставка

устанавливается тот объем мерки, который при его заполнении соответствует нужному весу пороха.

После выверки мерки приступают к засыпке пороха в гильзу. Черпать порох нужно из коробки с широкой поверхностью и достаточным содержанием в ней пороха.

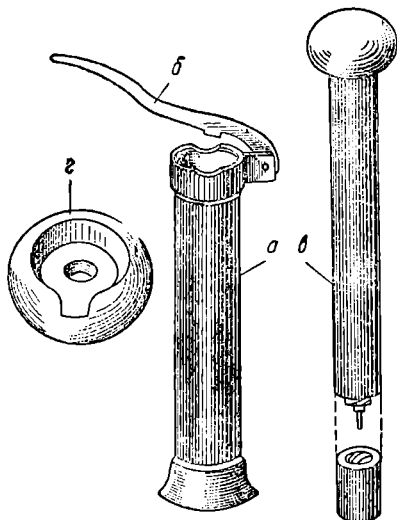

Рис. 26. Мерка для пороха и дроби:

1 — направляющая трубка; 2 — стакан; 3 — ручка;
4 — винт; 5 — стопор

Однообразным движением правой руки порох зачерпывается в мерку. Излишек его снимается сверху боковой поверхностью гильзы, находящейся в левой руке, и содержимое мерки всыпается в приготовленную гильзу. Утряска, досыпание пороха и различная глубина погружения мерки в порох меняют плотность заполнения мерки порохом, а следовательно отражаются точности отмеривания. Время от времени в целях контроля следует проверять на весах содержимое мерки. Полезно запомнить вес пороха в коробке при начале отмеривания. По израсходовании всего пороха, разделив его общий вес на число заряженных патронов, можно проконтролировать правильность зарядки.

При засыпке пороха в гильзы следует на столе строго разграничивать партии пустых и заполненных порохом гильз, чтобы в одну гильзу дважды не засыпать порох, а в другую ни разу.

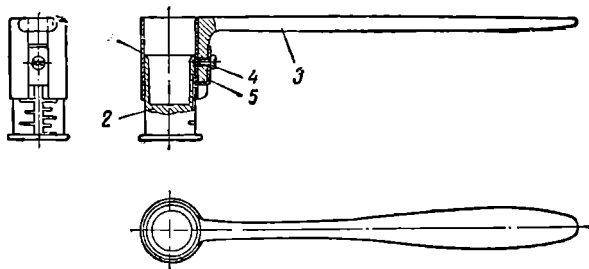
5. Досылка картонной прокладки на порох и запяжание. После засыпки пороха дымного или бездымного в гильзы укладывается картонная прокладка, которая досылается до бездымного пороха без нажима на него. При применении в крайнем случае для бездымного пороха капсулей «центробой» порох следует несколько сжать, слегка нада-

вив рукой на прокладку. Для этой же цели применяются увеличенного калибра пороховые пыжи и более сильная закрутка. Войлочные пыжи укладываются сверху прокладки с таким расчетом, чтобы высота пыжей позволила после засыпки дроби произвести закрутку гильзы на 4—6 мм (зажатый внутри гильзы край равен 2,0—3,0 мм).

Если на порох приходится укладывать 2 или более пыжей, как это бывает при зарядке бездымным порохом, то вниз на порох полезно класть более плотный пыж, а под дробь более мягкий. Кроме того, непосредственно под дробь целесообразно положить непросаленную мягкую войлочную или фетровую прокладку для предупреждения налипания дробин на осаленную поверхность пыжа.

При вставке пыжей увеличенного калибра, употребляемых при дымных порохам, главным образом при металлических гильзах, применяется прибор Баркляя (см. рис. 25). При зарядке бездымными порохами надобности в таком приборе нет, так как обычный калиберный пыж, применяемый для бездымных порохов, достаточно свободно входит в гильзу без каких-либо приспособлений.

При вставке пыжей в металлические гильзы, заряженные черным порохом, не следует пыж заколачивать молотком,



Рис. 27. Закрутки:

- 1 — прикрепленная к стволу: а — основание; б — зажимной винт; в — подвижной рычаг; г — обойма; д — рукоятка; е — закручивающая матрица; ж — рукоятка;
2 — ручная: а — зажимной винт; б — закручивающая матрица

а ограничиваться достаточно сильным (до 6—8 кг) нажатием пыжа.

6. Засыпка дроби. Засыпка дроби производится в таком же порядке, как и засыпка пороха. Вывешивается мерка, и дробь однообразным движением черпается из банки, а излишек ее снимается с мерки боковой поверхностью приготовленной гильзы.

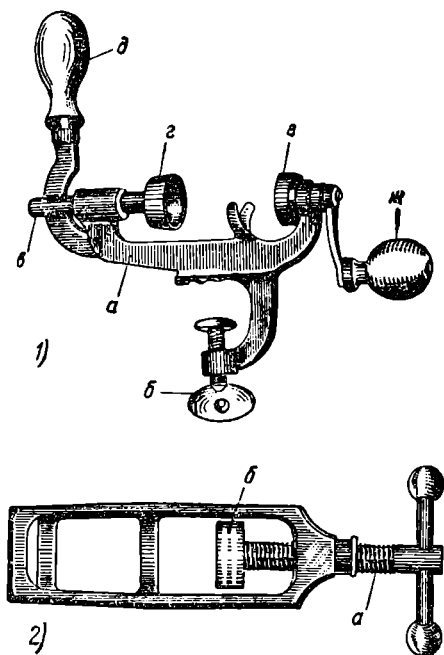
После засыпки дробь в гильзе полезно утрясти для более правильного и плотного ее положения.

7. Закатка края гильзы. Перед закаткой свободного края бумажной гильзы на дробь кладется тонкая (картонная или целлулоидовая) прокладка (рис. 27). Для металлических гильз на дробь кладется пробковый или войлочный пыж, заливаемый обычно парафином.

Закрутка папковой гильзы и пробковый пыж на дроби в металлических гильзах служат для удержания дробового снаряда в патроне.

Кроме того, закрутка влияет и на процесс сгорания пороха. Сильная закрутка повышает давление. Степень закрутки краев гильзы в известных пределах можно регулировать давлением.

8. Маркировка готовых патронов. Если охотник делает запасы патронов, то на них необходимо нанести данные, характеризующие их снаряжение (порох, № дроби), а также год снаряжения. Эти данные наносятся чернилами на дробовом пыже. Более подробные данные о патронах полезно выписать на листок и вложить его в коробку с готовыми патронами.

При зарядке патронов следует руководствоваться нормами, приведенными далее в разделе «Пристрелка ружья».

УВЕЛИЧЕНИЕ И УМЕНЬШЕНИЕ КУЧНОСТИ И ДАЛЬНОСТИ БОЯ

Для увеличения кучности и дальности боя (из стволов строго цилиндрической сверловки) применяются концентраторы, среди которых наиболее часто используется кольцо Элея.

Кольцо Элея представляет собой картонный цилиндр высотой около 12 мм и с толщиной стенок 0,8—1 мм. Можно использовать для изготовления кольца Элея гильзы меньших калибров. Так, для 12-го калибра подходит отрезок гильзы 16-го калибра. Кольцо должно свободно проходить ствол, но не болтаться в нем.

Пользуются концентратором следующим образом. После засыпки дроби в гильзу вставляется кольцо на уровень ее краев, затем гильза закрывается навойником, упирающимся в край кольца. После этого гильзу переворачивают дном вверх, (утрясают дробь), а кольцо вместе с дробовым снарядом вдвигают в гильзу так, чтобы оно охватывало верхнюю часть снаряда. После этого кладется дробовый пыж и гильза закручивается. Концентратор — кольцо Элея — более эффективно действует при черных порохам.

Для повышения кучности и резкости боя при стрельбе из стволов чоковой сверловки дробь пересыпают картофельной мукой, тальком, мелкими опилками и пр. Следует помнить, что этот способ повышает давление и в легких изношенных стволах применять его не рекомендуется.

Незначительного увеличения кучности можно достичь, вставив ленту плотной бумаги (не склеивая) внутрь трубки гильзы. Полоска бумаги должна соответствовать по высоте дробовому столбику. Эта бумага предохраняет также канал ствола от свинцевания.

Для уменьшения кучности боя дробовой снаряд разделяют двумя-тремя картонными прокладками по его высоте или вставляют крестовину из картона, разделяющую снаряд в вертикальном направлении. Снизить кучность можно также путем уменьшения количества дроби без изменения веса порохового заряда.

В условиях промысловой охоты в целях экономии боеприпасов и сохранения шкурки применяются чаще ружья малых калибров, начиная с 24-го (лучше ружье 32-го калибра с вкладным стволком под пулю 5,6 мм).

При необходимости пользоваться ружьем крупных калибров рекомендуется применять патроны с уменьшенным снарядом дроби.

Для этого вес заряда пороха надо взять на минимальном пределе нормального заряда, а вес дроби уменьшить до 20 г. Для сохранения удовлетворительной кучности боя дробь в гильзе надо равномерно пересыпать сыпучим мягким веществом, например картофельной мукой или чистыми мелкими опилками.

ПРИСТРЕЛКА РУЖЬЯ

Пристрелка ружья может быть общей и частной.

Общая пристрелка производится для проверки боя вновь приобретенного или заново отремонтированного ружья.

Частная пристрелка ведется для нахождения осыпи дробы, требуемой данному стрелку соответственно его способностям или специальным требованиям охоты.

Общая и частная пристрелки производятся по установленной стандартной мишени сериями в 11 или минимально в 6 патронов. Серия патронов отличается одна от другой различным снаряжением. Один патрон из серии, давший результат выстрела хуже или лучше на 25% среднего результата, отбрасывается.

Общая пристрелка производится с дистанции 35 м дробью № 7 (2,5 мм) или № 3 (3,5 мм).

Частная пристрелка ведется требуемым номером дроби и на требуемой дистанции с учетом личной ошибки стрелка.

Пристрелку следует начинать с подбора гильз, соответствующих патронникам ружья, определения веса ружья и сверловки стволов. Для более тяжелых ружей можно увеличивать заряд без риска сделать непосильным ощущение отдачи. Для стволов с цилиндрической сверловкой по сравнению со стволами чоковой сверловки, как правило, требуются несколько увеличенные снаряды дробы. Следует не забывать, что увеличение порохового заряда при одном и том же весе снаряда дробы увеличивает резкость боя ружья, уменьшая кучность. Увеличение дробового заряда действует обратно.

При пристрелке черным порохом нужно иметь в виду, что нормальным соотношением между весами заряда и снаряда является от 1 : 5 до 1 : 6. Для бездымных порохов такого постоянного соотношения не существует и при снаряжении патронов этими порохами следует применять навески, указанные в наставлении, приложенном к пороху.

Серии патронов, применяемых для пристрелки, должны отличаться одна от другой разным количеством дроби (по весу) при одном и том же заряде пороха. Заряд бездымного пороха в этом случае как исходный в начале пристрелки берется средний (согласно наставлению, приложенному к пороху). При дымном порохе вес заряда определяется отношением его к весу снаряда. Варьирование веса снаряда дробы может колебаться в обе стороны от нормы на 2 г (в разных сериях).

При неудовлетворительном результате боя указанными патронами следует навеску бездымного пороха или уменьшить, или увеличить (судя по ощущению отдачи и по резкости боя, начиная от 0,1 и до 0,3 г), сохранив навески заряда дроби, применяемые для первой серии выстрелов.

Изменение заряда черного пороха может колебаться в пределах до 1 г. При первоначальном определении веса снаряда дроби нужно помнить, что вес снаряда бывает меньше веса ружья в 100 раз.

Выбрав после проверки боя ружья указанными сериями подходящие заряды, можно улучшать результаты боя, добиваясь требуемой осыпи путем применения различных пороховых пыжей по осалке и качеству войлока. Ружья с крутыми чоками в стволах обычно требуют мягких пыжей с минимальной степенью форсирования. На бездымные пороха кладутся картонные пыжи толщиной приблизительно 1 мм. Для дымных порохов могут применяться более толстые прокладки. Желательно, чтобы прокладки были покрыты нитролаком для предохранения пороха от влияния влаги.

Нормы заряда для черного пороха		Нормы заряда для бездымного пороха „Сокол“		Нормы заряда дроби	
Калибры ружья	Вес пороха в граммах	Калибры ружья	Вес пороха в граммах	Кали- бры ружья	Вес дроби в граммах
12-й	5,50—6,00	12-й	1,9—2,2	12-й	32—36
16-й	4,50—5,00	16-й	1,6—1,7	16-й	28—30
20-й	3,75—4,00	20-й	1,5—1,6	20-й	24—26
24-й	3,50—3,75			24-й	22—24
28-й	3,25—3,50			28-й	20—22
32-й	2,75—3,00			32-й	18—20

Метод оценки боя ружья. Боевые свойства охотничьего ружья принято определять четырьмя факторами: а) резкостью; б) кучностью; в) характером осыпи; г) постоянством боя.

Резкость боя, или силы удара, дробы определяется при помощи специального прибора — хронографа, который измеряет в известной точке скорость полета дробы. Начальная скорость полета дробы в 10 м от дула ствола должна быть не меньше 315 м/сек. При этом условии на дистанции 35 м от стрелка (стандартная охотничья дистанция) скорость дробы будет около 200 м/сек, что сообщит ей достаточную убийную силу при условии веса дроби не меньше 1/5000 веса

объекта. Резкость можно определить по энергии удара дроби при помощи динамометра. Резкость боя охотничьего ружья наиболее просто можно определить стрельбой по картонным листам. Для этой цели устраивается деревянный ящик, в стенках которого устанавливаются на расстоянии 1 см картонные листы со сторонами 20×20 см (вес листа 400 г). Ящик должен быть рассчитан на установку 40 листов, причем одна сторона ящика (куда стреляют) открыта. О резкости боя ружья судят по количеству пробитых дробью листов картона.

Принятое понятие кучности боя, процента попадания дроби в круг мишени определенного диаметра, не дает возможности судить о реальной густоте осыпи в различных ее местах (участках круга). Охотника интересует прежде всего поражающая способность осыпи на различных расстояниях от центра, которая определяется густотой, т. е. числом дробинок на единицу площади цели.

Например, если охотник стреляет с дистанции 35 м в утку и делает ошибку прицеливания 35 см (т. е. 1% от дистанции), то ему важна не общая кучность осыпи, а конкретное число



Рис. 28. Мишень Ванзее



Рис. 29. Мишень Зернова

дробин, которое попадает в утку, находящуюся на расстоянии 35 см от центра осыпи дроби.

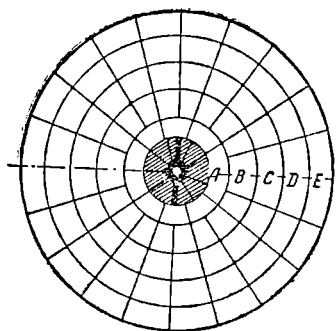
Исходя из сказанного, при оценке осыпи дроби нужно обращать внимание на следующие моменты: знать густоту осыпи

в любом ее участке и оценить эту осыпь с учетом возможности поразить мишень при допущенной стрелком ошибке в момент выстрела.

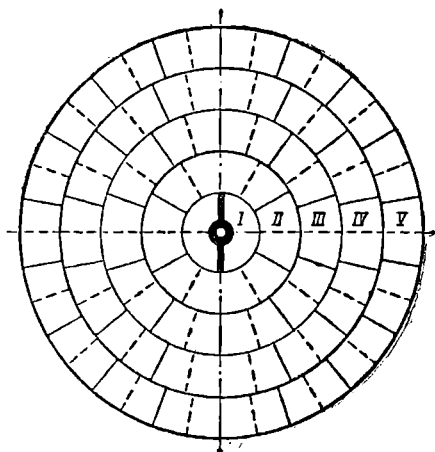
Мишень, по которой проводится проверка боя ружья, должна быть стандартной. Раньше на мишени изображали зайца или тетерева. Однако эти мишени не позволяли правильно оценивать осыпь дроби.

До последнего времени у нас для проверки боя ружья пользовались стандартной столольной мишенью Германской испытательной станции Ванзее (рис. 28). Эта мишень имеет диаметр 750 мм, в центре яблоко и 5 окружностей. Центральный круг и 4 кольца разделены на 20 долей, различных по площади (в разных кольцах).

Размеры мишени

Диаметр окружностей в мм	Площадь круга в см ²
Яблоко 50	
1-я окружность 163	А 499
А 252	
Б 396	Б 733
С 521	С 900
Д 635,3	Д 1038
Е 750	Е 1248
	Итого . . 4418

Как вся площадь, так и ее доли не выражают площади какой-либо «средней дичи». Вообще говорить о «средней дичи» нельзя, так как площадь различных видов колеблется от 40 (бекас) до 500 см² (дрофа). Круги на мишени нужны для изучения и характеристики осыпи дроби. Кучность боя ружья по этой мишени можно проверить по следующим показателям:

1) Общим количеством попадания дроби в мишень и процентом попадания дроби в мишень к числу дроби в заряде.

2) Оценкой сгущения осыпи дроби к центру по формуле

$$\frac{A}{E} \approx 2,5, \text{ где } A \text{ — количество дроби, попавших в круг } A; E \text{ —}$$

количество дроби, попавших в площадь кольца E ; 2,5 — коэффициент для уравнивания площадей, так как площадь круга A в 2,5 раза меньше площади кольца E (точнее, в 2,45).

3) Равномерностью распределения дроби в мишени (количество пораженных полей).

4) Равномерностью кучности дроби от выстрела к выстрелу.

Проверка кучности боя по этой мишени требует много времени. Кроме того, охотнику важно знать, сколько дроби приносит его ружье в мишень и в какой степени край осыпи дроби будет поражать дичь при возможном отклонении центра осыпи дроби от центра цели. Данная мишень не отвечает на этот вопрос, а оценка сгущения к центру недостаточно характеризует результаты выстрела разных номеров дроби.

Нами предлагается мишень по методу инж. А. А. Зернова.

Эта мишень облегчает охотнику проверку боя ружья и более широко и детально позволяет изучить результаты дробового выстрела (рис. 29). Она имеется в продаже.

Мишень представляет круг диаметром 800 мм, разделенный на пять зон окружностями с радиусами 80, 160, 240, 320 и 400 мм. Площади этих зон (I, II, III, IV, V) соответственно составляют 2, 6, 10, 14, 18 $дм^2$ (1 $дм^2$ равен 100 $см^2$). Все зоны поделены на секторы по 0,5 $дм^2$, всего 100 секторов (полей).

Качество дробовой осыпи по этой мишени определяется следующими признаками:

1) Густотой осыпи, определяемой для каждой зоны делением количества дроби (попаданий) в зоне на площадь зоны в кв. дециметрах.

2) Характером осыпи для всей мишени и для каждой зоны, определяемым числом пораженных полей (секторов) всей мишени или каждой зоны в отдельности.

3) Количеством дроби, попавшим в круг 800 мм, и отношением в процентах числа попавшей дроби в мишень к числу дроби в заряде.

4) Сгущением к центру, определяемым делением числа попаданий дроби в первую и вторую зоны на число попаданий дроби в пятую зону. Сгущение равно:

$$\frac{I + II \cdot 2,25}{V}$$

Для определения допущенной ошибки в прицеливании следует по предлагаемым пристрелочным листам (мишеням), прикрепленным к четырем щитам, произвести по яблоку на

вскидку, быстро без выпеливания серию в 20 выстрелов (по 5 выстрелов в мишень). После этого по пристрелочным листам нужно определить расстояние между центром мишени и центром осыпи дроби и нанести точками центры осыпи дроби на чистом пристрелочном листе. Дистанция стрельбы против



Рис. 30. Определение центра осыпи дроби

нормальной в 35 м может быть сокращена до 20 м. При короткой дистанции центр осыпи дроби определяется на глаз.

Центры осыпи дроби находят так. Проводят вертикальные и горизонтальные линии, отделяющие слева, справа, сверху и снизу по 30% от числа попавших в мишень дроби.

Линии, отделяющие эти площади, образуют в пересечении прямоугольник. Пересекая этот прямоугольник с угла на угол двумя линиями (диагоналями), получим с достаточной точностью центр осыпи дроби в точке пересечения диагоналей (рис. 30).

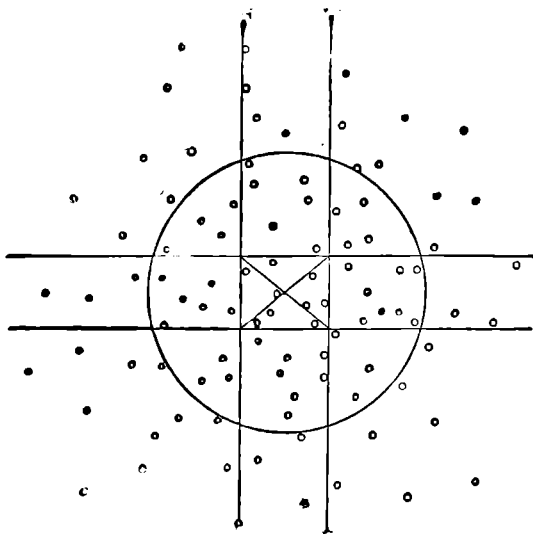
Для удобства подсчета дистанцию стрельбы можно сократить до 15 м. При этой дистанции центр осыпи дроби определяется пересечением взаимно перпендикулярных линий, проводимых на глаз через круг осыпи дроби.

Затем по нанесенным точкам на чистом пристрелочном листе (по центрам осыпей дробы) необходимо найти среднюю точку попаданий для всех 20 выстрелов серии.

Можно для облегчения на чистые листы нанести средние точки попаданий каждые 5 выстрелов и затем по этим средним точкам попаданий графически определить общую среднюю точку попаданий 20 выстрелов.

Несовпадение средней точки попаданий с точкой прицеливания будет характеризовать степень прикладистости данного ружья данному стрелку. Если эти отклонения не превышают 0,2% от дистанции, то ружье можем считать практически прикладистым для данного стрелка. При больших отклонениях ружье следует отдать мастеру для переделки ложи.

Величина личной ошибки стрелка при прицеливании определяется по мишени с нанесенными 20 точками центров осыпей дробы и их средней точкой попаданий. Из этой средней точки попаданий на мишени наносится круг, вмещающий 10 центров осыпей дробы, расположенных ближе к средней точке попаданий (50% попаданий). Отношение радиуса этого круга к дистанции стрельбы, выраженное в процентах, и есть личная ошибка стрелка в прицеливании.

По данным, установленным инж. А. А. Зерновым при стрельбе по дичи (площадь тушки 2 дм²) на дистанции 35 м дробью № 7 (320 шт. в заряде), результат стрельбы при указанных в таблице отношениях будет следующий:

Результат убитой дичи в %	Вероятное отклонение центра осыпи от центра цели			
	цилиндр		чок	
	в см	в % от 35 м	в см	в % от 35 м
75	36	1,03	42	1,20
50	54	1,54	47	1,34
25	70	2,00	54	1,53
0	90	2,60	70	2,00

Как видно из этой таблицы, стрелок с вероятным отклонением в 1,5—2,0% от дистанции будет стрелять добычливее из цилиндра, нежели из чока.

Охотник, у которого средняя ошибка выражается 1,0% к дистанции, считается хорошим стрелком.

После установления прикладистости ружья и величины личной ошибки стрелка последующая проверка боя ружья на кучность и меткость производится или со станка, или с упора.

Мишени желательно обрабатывать в следующем порядке:

1) После отстрела серии патронов и записи результатов в табл. 1 (результат одной мишени) переходят к составлению табл. 2, где приводятся средние результаты всех выстрелов данной серии.

Средние выражения результатов по зонам вычисляются путем сложения количества попаданий дроби в зонах и деления полученной суммы на количество выстрелов в серии.

2) Затем на графике (рис. 31) по линиям середины зон (жирные линии) откладываются точками величины густот.

Таблица 1

Результаты выстрелов

Число пораженных полей	Число дробинок в зоне $Чл$	Площадь зоны $Пл$ в $дм^2$	Густота зоны $\frac{Чл}{Пл}$
Зоны			
V	—	18	—
IV	—	14	—
III	—	10	—
II	—	6	—
I	—	2	—
Всего . . .	—	50	—

$$\text{Кучность} = \frac{\text{Число дробинок в кругу } 80 \text{ см}}{\text{число дробинок в заряде}} = . . \%$$

$$\text{Сгущение к центру } Cz = \frac{I + II}{V} \cdot 2,25.$$

Таблица 2

Средние результаты выстрелов серии № _____

Число пораженных полей	Число дробинок в зоне Чл	Площадь зоны Пл в дм ²	Средняя густота $\frac{Чл}{Пл}$
Зоны			
V	33	18	1,8
IV	69	14	4,9
III	67	10	6,7
II	48	6	8,0
I	17	2	8,5
Всего . . .	223	50	—

Кривая, соединяющая эти точки, позволяет вычислить густоту осыпи дроби на любом расстоянии (в пределах мишени) от центра.

3) Ошибка в прицеливании наносится на график. Эта линия дает возможность установить величину ошибки данного выстрела в пределах мишени для любой дистанции. Линия, отражающая на рисунке ошибку стрелка, проводится от точки указания ошибки в процентах к дистанции (вверху и справа сетки графика) к нулю (дистанция в метрах).

Для примера в табл. 2 приведены по зонам средние результаты стрельбы в дистанции 25 м из ружья 12-го калибра (заряд 33 г № 6), а на рис. 31 построена кривая густот по указанному выше данным стрельбы и нанесена линия ошибок в прицеливании, равная 1% от дистанции.

4) По графикам и табл. 3 определяются:

а) убойность, полученная с данной пристрелочной дистанции осыпи по различной дичи;

б) наибольшая допустимая ошибка прицеливания;

в) какая густота осыпи должна быть в зоне, в которой стрелок с учетом допущенной ошибки прицеливания может поразить дичь.



Рис. 31. Графики для определения густот осыпи дробин (а) и ошибок в прицеливании (б)

Примечания: А, Б, А₁, Б₁, А₂, Б₂, А₃, Б₃ - линии середины зон. 1. Следует помнить, что все вычисления осыпи по таблицам и графикам действительны только для той дистанции, с которой велась пристрелка данной серии. Нельзя, например, определять убойность для 40 м. по результатам пристрелки на 25 м. 2. Убойность по графикам определяется только числом попаданий данной дробью по соответствующей дичи. Необходимо помнить об обеспечении нужной резкости правильным соотношением заряда и снаряда.

Таблица 3

Густота осыпи для надежного поражения дичи

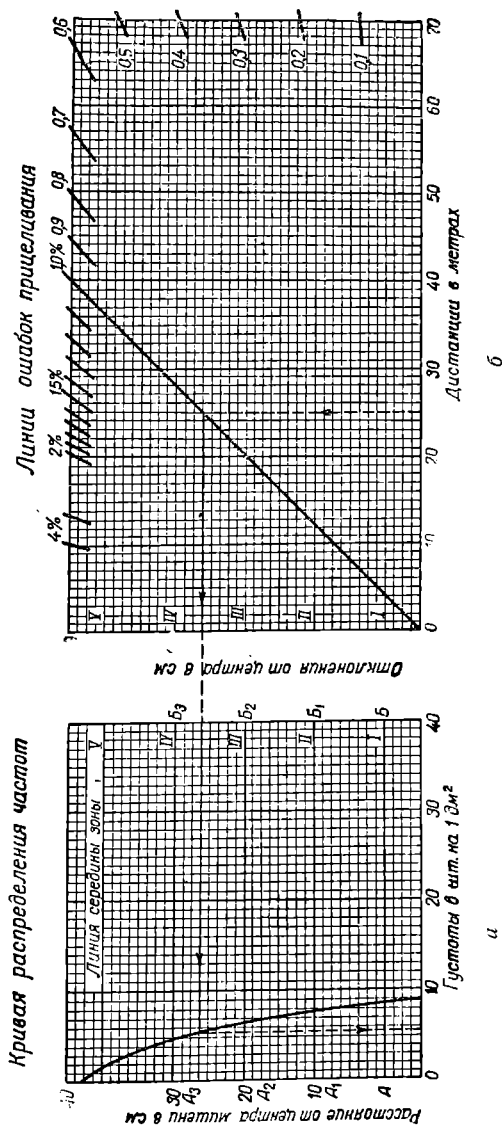
Наименование цели	№ дроби	Убойная дальность в м	Убойное число дробиц в шт.	Площадь поражения	Убойная густота (шт. на 1 дм ²)
Лисица	0—2,0	50	5	7,0	0,7
Заяц	1—2	45	5	4,5	1,1
Гусь	1—2	45	5	3,6	1,4
Фазан	2—4	40	5	2,3	2,2
Крупная утка . .	5—6	35	5	1,5	3,3
Тетерев	6—7	35	5	1,5	3,3
Вальдшнеп	7—8	35	5	0,7	7,7
Чирок	8—9	35	5	0,5	10
Бекас	9—10	25	5	0,4	12,5
Перепел	10—11	20	5	0,3	16,5
Стендовая тарелочка	6—7	35	2	0,5	4,0

Пример. Известны данные серии выстрелов с дистанции 25 м № 6 (33 з), ошибка в прицеливании 1%.

а) Найти: достаточно ли осыпь для стрельбы с этим результатом по краковой утке.

Решение: На графике б из дистанции 25 м проводим линию до «линии ошибки» в прицеливании и затем черту влево до боковой линии графика, где указаны отклонения от центра осыпи в сантиметрах.

Получаем отклонение, равное 25 см.

На графике а (см. рис. 31) против 25 см (расстояние от центра мишени в сантиметрах) находим густоту осыпи в штуках на 1 дм², равную 5,5 шт. По табл. 3 видно, что убойная густота осыпи для утки равна 3,3. Следовательно, проверяемая осыпь боя ружья при данном выстреле более чем достаточна.

б) Найти: какой зоной осыпи будет убита утка с дистанции 35 м при ошибке стрелка, равной 1%, и какой должна быть осыпь в этой зоне.

Решение: По графику *б* (см. рис. 31) при дистанции 35 м ошибка падает на пятую зону. Из точки 35 м (дистанция в метрах) проводится черта до «линии ошибки» в прицеливании и от нее влево в сторону «отклонение от центра в сантиметрах». Получаем отклонение 35 см. По графику *а* находим, что при расстоянии от центра, равном 35 см, число дробин, приходящихся на 1 дм², равняется 2 шт., что явно недостаточно для поражения утки. Следовательно, нужно добиваться, чтобы густота была большей.

СВЕДЕНИЯ ПО ТЕОРИИ СТРЕЛЬБЫ В ЛЕТ

Искусство меткой стрельбы кроме способности к стрельбе и умения владеть оружием требует безукоризненного знания оружия и боеприпасов, умения снаряжать патроны и пристреливать ружья. Как уже отмечалось, не последнюю роль в успешности стрельбы играет и правильный выбор ружья с учетом телосложения владельца и условий места, где будет проходить охота.

Правильной меткой стрельбе наиболее легко научиться в стрелково-охотничьем тире. Здесь созданы условия, по характеру наиболее приближенные к стрельбе на охоте.

Стрелково-охотничий тир — это школа, где стрелок обучается стрельбе и приобретает необходимые знания, требующиеся культурным охотникам.

Занятия в тире, как и сама стрельба по тарелочкам и другим движущимся целям, очень увлекательны. Пройдя эту школу и приобретя необходимые знания, начинающий стрелок входит в охотничью семью сведущим промысловиком.

Общие правила стрельбы по быстро движущейся цели заключаются в том, что по цели, уходящей от стрелка на высоте его роста, следует стрелять прямо в нее, поднимающуюся цель надо закрывать стволами, а по цели, движущейся в боковых направлениях, надо стрелять, опережая ее в сторону полета.

Размер этого опережения зависит от величины личной ошибки, от скорости движения снаряда, от скорости движения цели, от расстояния между стрелком и целью и ряда других факторов, как, например, работы механизмов ружья, силы и направления ветра и пр.

Попадание в цель есть результат сложной нервной и физической работы человека, умения стрелка в очень короткое время учесть все внешние факторы, влияющие на меткий выстрел.

Искусство меткой стрельбы доступно громадному большинству людей. Необходимо для этой цели лишь пройти курс обучения стрельбе и усвоить ряд положений, без которых невозможен меткий выстрел.

Прежде всего начинающий стрелок должен знать, что существуют два основных способа стрельбы, а именно: стрельба на вскидку и с выцеливания.

Стрельба на вскидку состоит в том, что стрелок, глядя на цель (часто обоими глазами), определяет точку, куда следует произвести выстрел, чтобы поразить ее. Он прикладывает к плечу ружье, нажимает на гашетку и направляет выстрел в то место, где цели еще нет, а где она будет в тот момент, когда «сработают» организм человека (заставит себя произвести выстрел), механизм ружья и когда дробь долетит до цели.

При стрельбе на вскидку ружье перед моментом выстрела не поправляется. Бросок ружья к плечу является привычным движением, выработанным практикой.

При стрельбе с выцеливанием («с поводком») стрелок направляет ружье на цель, ведет его некоторое время за нею (линия прицела и цель совмещены) и затем перед выстрелом выбрасывает ружье несколько вперед цели, в сторону ее движения, и производит выстрел. Ружье все время должно находиться в движении и не останавливаться даже после выстрела.

Выбор того или иного способа стрельбы зависит от способностей стрелка. Стрельба на вскидку является уделом охотников с быстрой реакцией.

Начинающему стрелку, после того как он установит, каким способом ему удобнее стрелять, необходимо добиться того, чтобы все операции с ружьем стали его привычным движением и проводились без напряжения внимания, в установленной последовательности и за минимальное время.

При обучении стрельбе в охотничьем тире стрелок должен выработать следующую подготовку перед выстрелом:

1. Стрелок становится в четверть оборота в сторону выстрела (прямого) и выносит левую ногу вперед, ставя ее под углом $45-50^\circ$ к ступне правой ноги. Расстояние между пятками $10-15$ см.

2. Тяжесть корпуса стрелок переносит на левую ногу, наклоняясь несколько вперед и опираясь о землю пальцами пра-

вой ноги. Пятка правой ноги приподнята на 2—3 см от земли. Линия плечей стрелка проходит по середине ступни левой ноги и около пальцев правой, образуя угол 45° к линии прицела и линии огня.

3. После того как принята поза, стрелок находит на ружье наиболее удобное место для рук, выверяет левой рукой баланс, придает правильное положение правой руке на шейке ложи и ставит ружье в плечевую выемку, поднимая локоть правой руки почти до уровня уха. Левая рука должна быть полусогнута и вывернута локтем почти до уровня плеча.

4. Стрелок проверяет горизонтальность положения стволов (не сваливается ли ружье), правильность направления линии прицела относительно глаза, сосредоточивается, мобилизуя себя перед выстрелом, и дает приказ о выпуске цели.

Нужно хорошо отработать спуск курка. Спуск должен быть плавным (не рывком), но коротким. Нажимать на гашетку следует мягкой частью последнего сустава указательного пальца. Во избежание ушиба не следует указательный палец просовывать глубоко в спусковую скобу и прижимать средний палец руки к скобе.

Правый спуск не должен требовать усилия более 1,2 кг, а левый — более 1,5 кг. Спуск курка должен производить крючок без люфта (холостого хода), который обычно наблюдается у винтовок. Длинный ход спускового крючка мешает в охотничьем ружье мгновенности спуска курка.

Найти ошибку в прицеливании можно путем применения при стрельбе патронов со светящейся трассой, указывающей направление полета дроби на дистанции от 10 до 50 м. На московском тире такие патроны применялись и дали положительный результат.

Человек, находящийся в момент выстрела позади стрелка, видит направление полета дроби, поэтому инструктор легко может корректировать стрельбу и помочь обучающемуся найти ошибку прицеливания. Самому стрелку для отыскания требуемого опережения при выстреле можно посоветовать начинать стрельбу с возможно большими упреждениями. Уменьшая упреждение в процессе стрельбы в зависимости от ее результата, стрелок найдет нужное для попадания в цель.

Как мы уже указывали, большую помощь охотнику в обучении меткой стрельбе дадут занятия на охотничьем тире. Здесь

начинающий охотник не только обучится меткой стрельбе, но и проверит прикладистость ружья, его бой, свои способности и выберет способ стрельбы, гарантирующий ему точный выстрел. Стрельба в тире является подготовительным этапом к охоте. Стрелково-охотничий спорт является одним из тех средств всесторонней физической подготовки, которые укрепляют здоровье человека, развивают у него выносливость, ловкость, находчивость, точность движений, решительность, смелость и настойчивость, т. е. те качества, которые необходимы строителям и защитникам нашей социалистической родины.





В. И. ЧИКОВ

САМОЛОВНЫЕ ОРУДИЯ ОХОТНИЧЬЕГО ПРОМЫСЛА

За многовековую охотничью практику человек создал разнообразные самоловные орудия добычи зверей и птиц.

Самоловный промысел имеет ряд преимуществ по сравнению с промыслом охотничьих животных при помощи ружья.

Охотник, обходя или объезжая сотни расставленных им самоловов, может одновременно вести охоту с огнестрельным оружием.

Самоловы служат долго и не требуют большого ухода. Применение их не связано с затратами на материалы, как при пользовании огнестрельным оружием (дробь, порох и др.).

Однако при бесхозяйственном пользовании самоловами эти орудия могут нанести существенный вред охотничьему хозяйству. Например, при несвоевременных осмотрах ловушек большую часть пойманных животных уничтожают россомахи, медведи, лисицы, сороки, кукушки, мыши и другие животные. Самоловы, оставленные настроженными в период размножения животных, бесполезно истребляют беременных или кормящих самок.

Поэтому для того, чтобы самоловы не приносили ущерба при пользовании ими следует строго придерживаться установленных правил: настроживать не раньше времени начала охоты; осматривать как можно чаще и по окончании сезона охоты немедленно снимать их с мест лова или рассторживать.

Применение некоторых самоловов не разрешено как опасных для человека и домашних животных (самострелы, настроженные ружья и др.) или не рекомендовано как портящих шкурку добытого зверя.

Все самоловы, рекомендованные к пользованию в настоящее время, можно подразделить на два типа — переносные и постоянные.

Переносные самолеты охотник переносит и устанавливает в любом месте.

Постоянные самолеты, будучи установлены, остаются на одном месте на все время их действия и не могут быть перемещены без разрушения.

В приложении на стр. 419 даны перечень и характеристика орудий добычи промысловых животных.

ОСНОВНЫЕ ТИПЫ ПЕРЕНΟΣНЫХ САМОЛЕТОВ

Капканы

Капкан является наиболее совершенным самолетным орудием промысла. Его применяют повсеместно для добычи самых различных промыслово-охотничьих животных. Эти металлические самолеты захватывают зверя дугами, сжимаемыми стальными пружинами, защемляя ногу или другую часть тела животного.

Капкан состоит из четырех основных частей: станины, двух дуг, одной или двух пружин и насторожки.

Станина служит основой капкана, на которой монтируются остальные части и детали. Для подвижного соединения дуг со станиной на последней имеются стойки с отверстиями. У мелких капканов осью, на которой вращаются дуги, служат плечики дуг — концы дуг, отогнутые под прямым углом.

У крупных капканов, рассчитанных на отлов крупных и сильных животных, дуги со станиной соединены при помощи болтов. Форма дуг бывает полукруглая или прямоугольная. Схватывающая поверхность дуг у большинства капканов ровная. Но иногда у капканов, предназначенных для добычи сильных животных, у которых мускулистая нога резко утончается книзу (барсук, выдра и др.), на дугах делают зубья.

Захлопывание дуг происходит под действием силы пружин. Пружины делают преимущественно из полосовой стали. На концах пружины вырезают отверстия, чаще круглой формы. Верхнее, или ходовое, кольцо имеет диаметр отверстия, равный ширине двух сомкнутых дуг, благодаря чему дуги не могут быть раскрыты до того, пока пружина не будет сжата.

Круглая форма отверстий на пружине позволяет поворачивать их в горизонтальной плоскости. Благодаря этому капкан удобно устанавливать и маскировать. В целях уменьшения габаритов капканов их иногда делают с внутренней пружиной, расположенной на станине между стойками.

Насторожка состоит из сторожка и рычага. Крепятся они на станине против середины одной из раскрытых дуг. Назначение насторожки — удерживать раскрытые дуги, на которые давит пружина, до того времени, пока зверь, наступив на рычаг насторожки, не надавит на него и не освободит сторожок, перекинутый через дугу.



Рис. 1. Рамочный капкан (фабричный)

Для того чтобы насторожить капкан, необходимо сжать пружины, развести дуги в горизонтальную плоскость и перекинуть через дугу сторожок. После этого свободный конец сторожка зацепляют за зуб рычага насторожки.

Насторожка бывает и без перекидного сторожка. В этом случае раскрытые дуги удерживают «зубом» на рычаге насторожки.

Капканы бывают рамочные (рис. 1) и тарелочные.

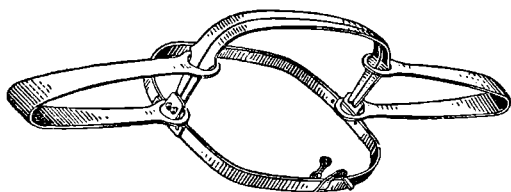
Рамочные капканы используются главным образом для добычи средних и крупных животных. Основанием рамочных капканов служат круглые, овальные или прямоугольные станины — рамы. Размеры рамы обычно колеблются в пределах 20—40 см (длина и ширина).

Высота дуг вместе с ушками, которыми они крепятся к раме, обычно на 2,5—5,0 см больше, чем половина ширины рамы, т. е. если рама имеет длину 40 см, то высота дуг может равняться 25 см.

Как правило, рамочные капканы имеют две пружины, сила которых колеблется в значительных пределах¹.

¹ Силой пружины называется ее сопротивление сжатию по центру колец, выраженное в килограммах. Например, если укрепить пружину на столе так, чтобы кольца выступали за его край, и повесить на проволоку, укрепленную за верхнее кольцо и пропущенную через нижнее кольцо, несколько гирь, которые сблизят кольца пружины до положения, которое бывает в заряженном капкане, то вес этих гирь и будет определять силу пружины.

Например, сила пружин капканов на куниц, зайцев и лисиц такова, что их может сжать руками лишь физически сильный человек.

У рамочных капканов раму затягивают симками (тонкими веревками) или обшивают холстом, сеткой, войлоком (кошмой), которые соединяют с крючком насторожки¹. В силь-



Рис. 2. Тарелочный капкан

ные морозы симки можно не привязывать, а примораживать к раме, смачивая концы симок, привязанных к крючку насторожки, водой или слюной и прикладывая их к раме.

Тарелочные капканы (рис. 2) отличаются от рамочных тем, что в качестве настораживаемой поверхности у них служит не рама, затянутая полотном или другим материалом, а металлическая пластинка — тарелочка.

У тарелочного капкана на рычаге насторожки с противоположной стороны от сторожка делают плечо, на которое и приклепывают тарелочку. Длина плеча должна быть такой, чтобы центр тарелочки находился над центром капкана — над местом соединения станины и крестовины.

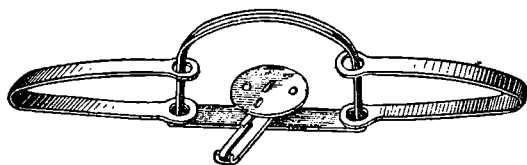
Размеры и форма тарелочки должны быть такими, чтобы зверь, встав в капкан, во всех случаях наступил на тарелочку и тем самым рассторожил капкан.

Мелкие капканы всегда делают тарелочными. Тарелочные капканы крупных размеров не так удобны для установки в глубоком снегу как рамочные, у которых станина-рама затянута полотном. Однако по чернотропу, в оттепели тарелочные капканы в работе надежнее рамочных. Объясняется это тем, что при намокании полотно садится, отчего происходит самопроизвольное расстороживание капкана. В заморозки после оттепели или дождя полотно или кошма может замерзнуть настолько, что выдержит вес зверя без расстороживания капкана. Во избежание этого раму лучше затягивать симками.

¹ Укороченный рычаг насторожки.

Изготавливают тарелочные капканы пяти размеров: № 0 — на горностаю, белку, водяную крысу, суслика, тушканчика и других мелких пушных зверей; № 1 — для добычи тех же видов, а также ондатр, хорей и норок; № 2 — на различных зверей мелкого и среднего размеров — от горностаю до лисицы; № 3 — на зайца, лисицу, песца; № 5 — на волка и росомаху.

Но такое распределение капканов для ловли отдельных видов зверей очень условно. Некоторые охотники успешно отлавливают капканами № 1 лисиц и даже волков, в то время как другие ловят капканами № 3 и 5 горностаев и норок, считая, что крупные капканы лучше удерживают зверя, ловя его за туловище.

Для того чтобы капкан работал хорошо, его нужно «наладить». На заводе перед отправкой капканы смазывают маслом, имеющим резкий запах. Поэтому перед началом промысла охотник должен удалить масло, вымыв капкан в горячей воде.

После этого непременно следует проверить работу капкана — отрегулировать чувствительность насторожки и положение тарелочки. В хорошем капкане тарелочка в настороженном состоянии должна находиться в горизонтальном положении несколько ниже разведенных дуг. Захлопываться капкан должен при опускании наиболее удаленной от сторожка части тарелочки на 5—6 мм вниз.

Так должны быть проверены и отрегулированы все капканы, имеющиеся у охотника.

Правильная, четкая работа капкана в большой степени зависит от силы пружин.

Капкан с очень слабыми пружинами захлопывается медленно, недостаточно сильно схватывает дугами ногу зверя и поэтому зверь либо успеет отскочить, либо легко сможет высвободить схваченную ногу.

Капкан со слишком сильными пружинами настораживается недостаточно чутко, его трудно зарядить, и наконец сила удара его дуг может быть настолько велика, что нередко обрубают ногу зверя или раздробляет ее кости и зверь уходит.

Для сжимания сильных пружин капканов крупных размеров применяют специальные сжимы (рис. 3).

Сила пружин у различных капканов должна быть следующей:

№ капкана	Количество пружин	Сила одной пружины в кг
0	1	10—20
1	1	12—22
2	2	15—25
3	2	25—35
5	2	35—45

Каждый капкан необходимо снабдить привязью, которая делается из цепи или проволоки. Привязь прикрепляют к капкану за пружину или станину, лучше всего при помощи вер-



Рис. 3. Винтовой ключ и деревянный жом для сжатия тугих капканных пружин

люга (карабина) (рис. 4). Вертлюги предупреждают запутывание и перекручивание привязи. Наиболее целесообразная длина привязи для капканов: № 0; 1 — от 50 до 100 см, для капканов № 2; 3; 5 — от 60 до 100 см.

Конец привязи должен быть снабжен кольцом и клином, которые упрощают прикрепление волока.

Капканы с отрегулированной насторожкой, укрепленной привязью, и очищенные от ржавчины можно считать подготовленными к промыслу. Следует только помнить, что хороший капкан (с достаточно сильными пружинами и чутко насторожи-

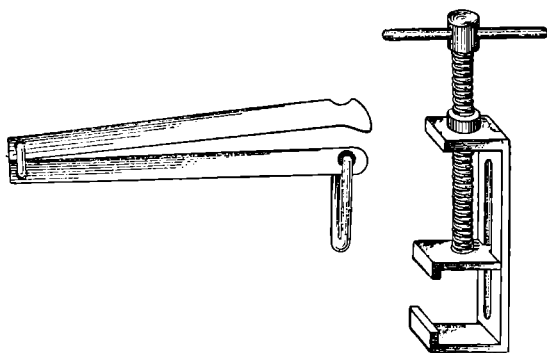
вающийся) может иметь существенный недостаток — слишком тонкие дуги. Такие дуги легко выскакивают из станины и нередко пересекают кожу на ноге зверя. Устранить этот недостаток нетрудно: концы плечиков дуг у собранного капкана следует расклепать, а дуги обмотать тонкой бечевкой, матерчатой лентой или ремешком сыромятной кожи.



Рис. 4. Снаряжение капканов:

а — вертлюг; б — цепь; в — ключ для волокуши

Хранить капканы следует в хорошем, прочном мешке, лучше всего вдали от жилья, в помещении, где нет никаких посторонних запахов, особенно запаха керосина, дегтя и т. п.

Мешок с капканами обычно подвешивают к потолку или крыше так, чтобы он не прикасался к стенам. Можно также хранить капканы в ящике, переложив их ветвями хвойных деревьев (сосны, пихты, ели) или душистым сеном в зависимости от того, в каких угодьях будет проходить промысел.

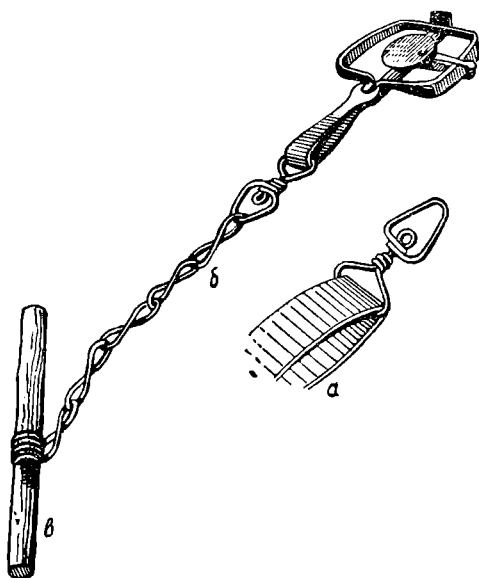
Мешок, в котором хранятся капканы, можно использовать и для переноски их на промысле.

Кротоловки

В настоящее время кротов добывают самоловами, называемыми кротоловками (рис. 5).

Кротоловка состоит из входного кольца, пружины с прижимной рамкой и сторожка. Весь этот самолов, кроме сторож-



Рис. 5. Кротоловка

ка, делают из одного отрезка стальной пружинной проволоки сечением 3—4 мм.

Кротоловки изготовляют двух размеров — более мелкие для добычи крота, обитающего в Европейской части СССР, и более крупные — для ловли сибирского крота.

Техническая характеристика кротоловок следующая:

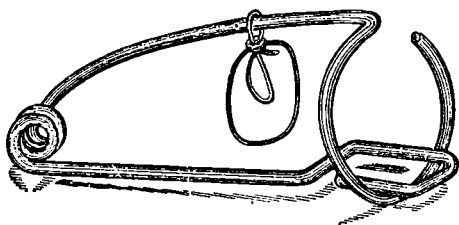
	Для крота Евро- пейской части СССР	Для сибирского крота
Общая длина	145	175
Диаметр входного кольца . .	45	70
Ширина прижимной рамки .	40	50
Сила пружины в кг	5—10	10—15

У хорошей кротоловки должна быть чуткая насторожка.

Чуткость насторожки зависит в первую очередь от длины и гладкости крючка на сторожке. Многие опытные охотники для повышения чуткости насторожки и для того, чтобы сторожок располагался несколько дальше от входного кольца, делают из проволоки сечением 1,8—2,0 мм дополнительный коленчатый язычок, который подвешивают впереди сторожка. После того как бьющий рычаг будет приподнят, под него подклады-

вают язычок, который свободным концом зацепляется за крючок на сторожке.

При длительной работе кротоловки пружина ослабевает. Увеличить силу ее действия можно, если вывести ударяющее плечо из кольца и отогнуть вниз прижимную рамку или забить в пружину деревянную палочку.

После окончания промысла кротоловки необходимо очистить от земли с тем, чтобы перед началом следующего промыслового сезона оставалось только отрегулировать систему их насторожки.

Хранить кротоловки следует в сухом месте нанизанными на проволоку или веревку.

В районах с большим количеством кротов каждый кротолов должен иметь не менее 100—150 кротоловок, чтобы иметь возможность устанавливать по паре кротоловок в 50—75 ходах крота.

Черканы

Черканы (рис. 6, 7) называются самолоты, действующие силой упругости лука.

Черканы применяют главным образом для ловли горностаев, колонков, реже ими ловят белок, соболей, хорей, сусликов, водяных крыс, норок и бурундуков.

Устройство черканов в различных областях нашей страны довольно различно. Однако основу всех черканов составляет деревянная рама. С внутренней стороны рамы вырезают пазы, по которым свободно скользит лопаточка или костыль в виде молотка.

Лук прикрепляют неподвижно к раме. Тетива лука, укрепленная на верхней части лопаточки или костыля, прижимает их к нижней части рамы. При оттягивании тетивы приподнимается и костыль.

При помощи специального приспособления — насторожки — прижим (костыль, лопаточка) удерживается в приподнятом положении.

По способу настораживания черканы можно подразделить на порожковые и симковые (см рис 6, 7).

У порожковых черканов к верхней части рамы привязывают на короткой бечевке за толстый конец небольшой клинышек — курок (челак), к другому (острому) его концу прикрепляют тонкую симку, спускающуюся вниз, на конце которой привязан второй клинышек — сторожок. При настораживании

самолова тетиву лука оттягивают кверху и зацепляют за головку курка, который симка оттягивает вниз.

Сторожок черкана одним концом поддевают под прижим, а другим за тонкую палочку, подкладываемую поперек рамы



Рис. 6. Черканы с порожком

на небольшом расстоянии от ее основания. Когда зверь пролезает между прижимом и палочкой, он сбивает перекладину и тем самым освобождает сторожок ловушки. После этого симка уже не оттягивает вниз конец курка и он переворачивается вверх, освобождая тем самым тетиву лука. Отпущенная тетива с большой силой опускает прижим, который ударяет зверя поперек туловища.



Рис. 7. Черкан с симками

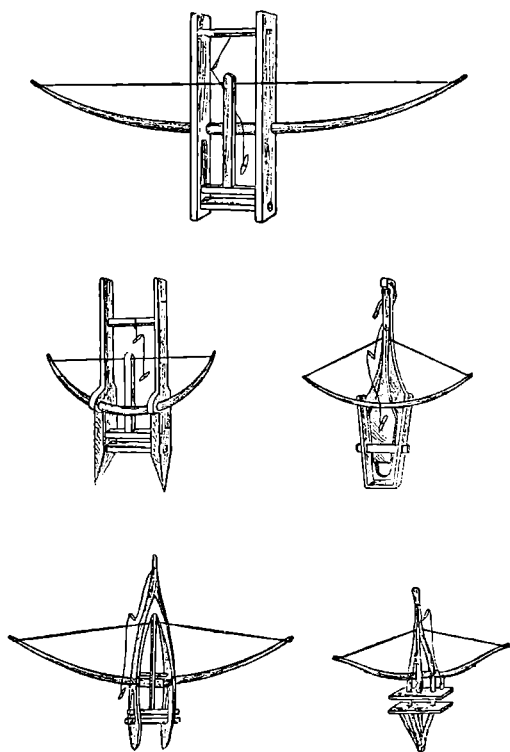

Рис. 8. Ящичная ловушка с опадной крышкой

У симковых черканов насторожка сделана иначе. Вместо палочки-перекладины в нижней части рамы прикрепляют 2—3 симки, которые сходятся в одну, оканчивающуюся петлей. Эта

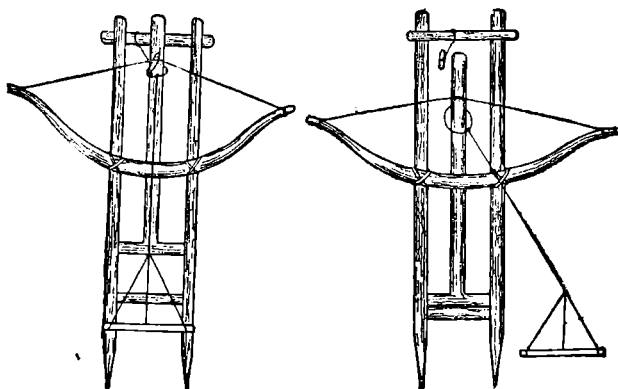
петля надета на костыль и при настораживании черкана набрасывается на тонкий конец курка, отчего он не может задраться кверху. Черкан приходит в действие при сдергивании петли с курка. На рис. 6, 7 показан черкан с острыми концами основания рамы, облегчающими его установку на земле или в снегу.

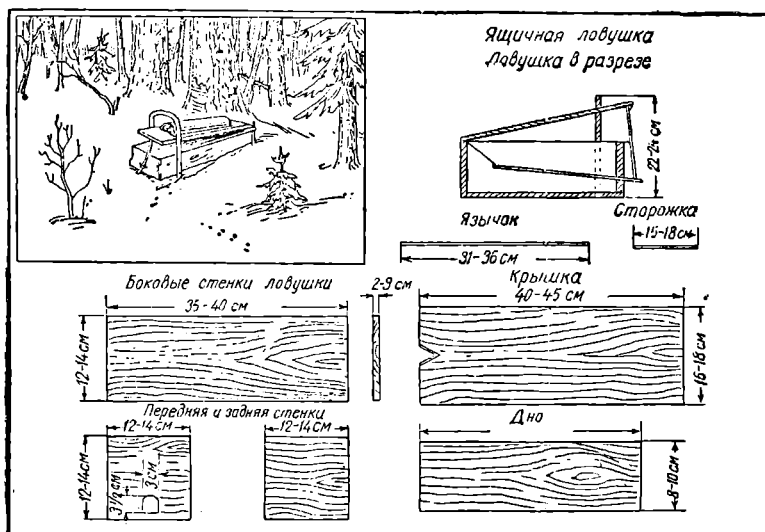

Рис. 9. Ящичная ловушка с дверкой, скользящей в пазах



Рис. 10. Ящичная ловушка с подвесной качающейся дверкой

Лук — важнейшая часть черкана; от упругости его зависит работа самолова. Лук изготавливается из хорошо высушенной древесины бересклета, жимолости или наиболее мелко-слоистых частей ствола лиственницы, кедра, ели (последнее хуже). Лук может быть заменен стальной пружиной.

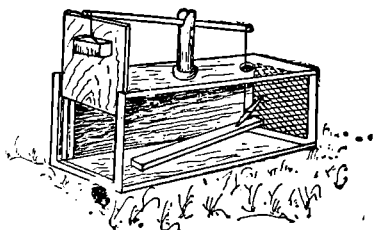
Тетиву делают из сухожилий, веревки, свитой из крапивных волокон, и т. п.

Охотники имеют обычно 50—100 черканов. Один охотник в течение дня может расставить 20—25 черканов, охотясь в то же время с ружьем. Осматривать черканы следует как можно чаще, не реже 1 раза в 2 дня.

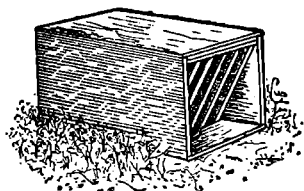
При хорошем уходе черкан служит 8—10 лет. Летом черканы хранят в сухом, хорошо проветриваемом помещении, непременно в висячем положении.

Ящичные ловушки

Применяют для добычи пушных зверей на шкурку, но в основном ими отлавливают зверей живыми для выпуска в другие районы. Различные типы этих ловушек изображены на рис. 8, 9 и 10.

Интерес представляют ловушки, у которых роль дверки выполняет качающаяся крышка. Такую крышку делают в боч-

ке (рис. 11) для ловли амбарных крыс¹. При хорошо отрегулированной качающейся крышке и обилии крыс в помещении уловистость ее чрезвычайно велика. Крыс предварительно прикармливают на ловушке, крышка которой временно укреплена неподвижно.



Рис. 11. Бочка с качающейся крышкой

Для того чтобы крысы не изгрызли друг друга и тем самым не испортили шкурки, в бочку наливают воду, в которой крысы быстро тонут.

ОСНОВНЫЕ ТИПЫ ПОСТОЯННЫХ САМОЛОВОВ

Постоянные самоловы по действию и особенностям устройства подразделяются на давящие тяжестью, ямы, петли и рожны.

Давящие самоловы

Давящие самоловы характерны тем, что тяжесть поддерживаетсястораживающим механизмом в приподнятом состоянии до тех пор, пока зверь или птица не стронет сторожок, отчего гнет обрушивается на животных. Эти самоловы представлены пастями, слопцами, кулемами и плашками.

Пасты. Типичные пасты характеризуются тем, что они имеют пол и две стенки, между которыми располагается гнет, бьющий зверя вдоль туловища.

¹ Крышка расположена в 10—15 см от верха, чтобы звери не могли дотянуться до приманки, а спрыгивали за ней на крышку.

Пастями добывают многих зверей (от соболя и зайца до медведя). В настоящее время в основном пастями добывают песца.

В лесной и лесотундровой полосах распространена коробовая пасть на лисицу и песца (рис. 12). Эту пасть сооружают



Рис. 12. Пасть на песца и лисицу:

а — обычная: 1 — пол; 2 — стенки; 3 — гнет; 4 — ромба; 5 — мотырь; 6 — опорный кол; 7 — детали настораживающего механизма; б — пасть на ногах

следующим образом: из жердей или плах устраивают пол (постельник, мостовина) шириной 60—70 см и длиной 1,7—2,0 м. В целях предохранения пола от быстрого сгнивания следует подкладывать под него обрубки дерева. Боковые стенки делают высотой 50—60 см. Обычно для этой цели используют плахи или 4—8 жердей. Жерди укладывают между четырьмя парами кольев, как показано на рис. 12. После того как сделан коридор, устраивают гнет. Его делают из 2—3 бревен толщиной 15—20 см, длиной 2—4 м. С одной стороны концы этих бревен затесывают и делают отверстия для ромжи —

палки, при помощи которой соединяют бревна. Толщина ромжи 3—5 см и длина 3—3,5 м. Чтобы гнет мог свободно падать между стенками, его делают на 5—10 см уже коридора.

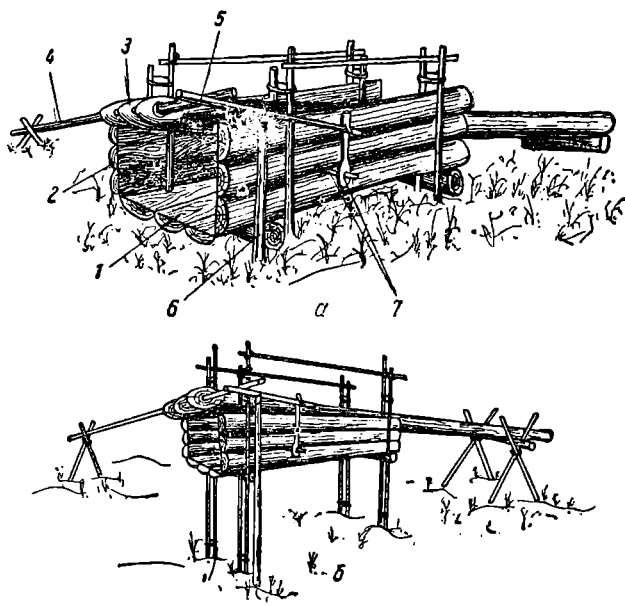
Настораживают пасть при помощи ромжи и мотыря. Мотырь делают из палки длиной 1,2 м и толщиной 2—3 см. Он лежит на опорном колу высотой 60 см. Один конец мотыря соединяют с настораживающим механизмом, а на второй кладут приподнятую ромжу с гнетом. Сторожок пасти находится внутри ловушки. К сторожку прикрепляют приманку (наживку). Зверь, войдя внутрь настороженной ловушки и потянув за приманку, расстораживает пасть и тем самым обрушивает на себя гнет, который его убивает.

На рис. 13 изображено устройство различных систем насторожки.

В тех местах, где бывают снежные запасы, коробовую пасть устанавливают на кольях, вбитых в землю, пасть «на ногах» (см. рис. 12, б).

В тундре из-за недостатка строительного материала пасти делают без пола, а боковые стенки сооружают в виде частокола, чтобы не



Рис. 13. Спускные механизмы пастей: а) 1 — упорный кольшеш; 2 — кольцо-насторожка, 3 — наживка; 4 — петелька-сторожок; 5 — боевая сямка; 6 — мотырь; 7 — кол коридорчика; 8 — гнет; 9 — земляной холмик; б) 1 — насторожка; 2 — палочка; 3 — петелька-сторожок; 4 — боевая сямка; 5 — мотырь; 6 — кол коридорчика; 7 — гнет; 8 — земляной холмик; в) 1 — развилка-лопатка; 2 — наживная палочка-насторожка; 3 — наживка; 4 — сторожок; 5 — боевая сямка; 6 — мотырь; 7 — кол коридорчика; 8 — гнет; 9 — земляной холмик.

задерживался снег, перемещаемый по тундре ветром. Такую пасть называют «тундровая» (рис. 14).

Тундровую пасть устанавливают всегда на холмике, хорошо обдуваемом ветром.

В отличие от большинства самоловов, требующих тщательной маскировки при их использовании, пасть на песце никогда

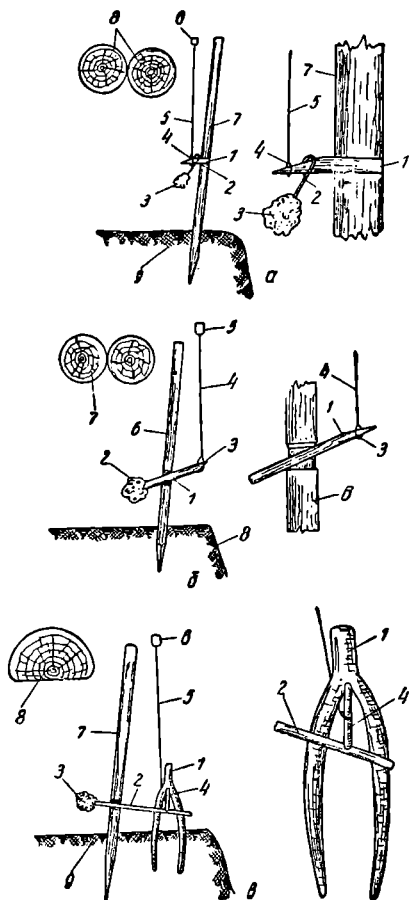

Рис. 14. Тундровая пасть

не маскируют, а устанавливают на видном месте в расчете, что она своим видом будет подманивать к себе песцов, внимание которых привлекают все заметные предметы. Это весьма типичный пример использования в промысле биологических особенностей добываемого зверя.

Песец в период его промысла всегда испытывает недостаток в пище, поэтому очень охотно идет на любую съедобную приманку из мяса.

Описанные пасти имеют существенные недостатки. Хищники (мыши, россомахи, медведи, сами песцы и др.), имея свободный доступ к добыче, часто портят шкурку пойманного зверя. Мех задавленного и расплющенного зверя нередко примерзает к полу и гнету, отчего шкурка часто портится при вынимании добычи вследствие вырывания волоса. Эти недостатки можно свести до минимума более частыми осмотрами и конструктивным усовершенствованием самолова.

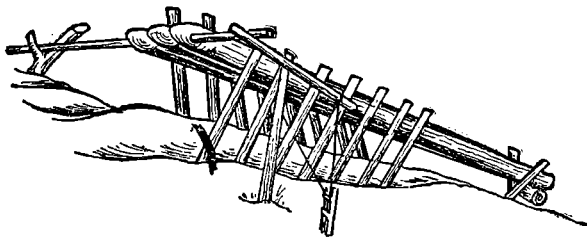
Из числа усовершенствованных пастей наибольшего внимания заслуживает «корытная» пасть.

Корытной она называется потому, что в гнете выдалбливают корытообразное углубление (рис. 15), благодаря которому зверь не расплющивается упавшим гнетом. Кроме того, такое устройство гнета надежнее предохраняет пойманного зверя от проникновения к нему хищников, портящих шкурку. Другая особенность этой пасти — съемный пол, позволяющий в случае примерзания к нему пойманного зверя вынуть его

вместе с полом и унести в помещение для оттаивания, чтобы предотвратить вырывание волоса.

Сооружать пасти следует задолго до начала промысла — весной или летом, так как звери очень боятся свежесрубленных сооружений.



Рис. 15. Гнет корытной пасти

Пасти служат несколько десятков лет подряд. Несмотря на их громоздкость, сложность и значительную трудоемкость изготовления, применение пастей на песцов вполне оправдывается результатом промысла.

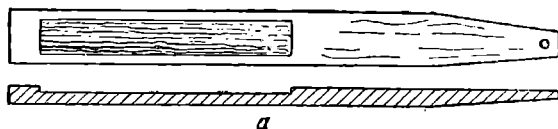

Рис. 16. Слопец на глухаря (слева детали насторожки)

Слопцы (рис. 16). Устройство слопцов во многом сходно с устройством пастей. Существенное различие между ними заключается только в том, что слопцы не имеют стенок и пола. Конструкции насторожки, как видно из рисунков, различны, хотя могут и в слопцах, и в пастях применяться одинаковые.

Слопцы используются главным образом для добычи глухаря, тетерева и зайца. Попадавшие в них животные чаще ока-

зываются поврежденными воронами, ореховками, кукшами и другими вредителями, чем животные, добытые пастью. Поэтому слопцы следует осматривать чаще, чем пасти.

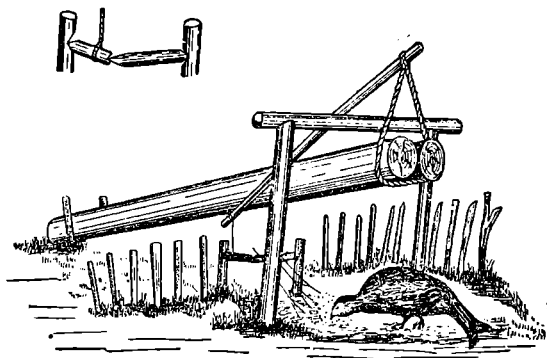
Кулемы. Кулемы отличаются от пастей и слопцов тем, что они дают зверя преимущественно поперек туловища и имеют порожек. Гнет обычно состоит из одного бревна с добавочным грузом или без него.



Рис. 17. Прimitивные кулемки

Простота установки кулем позволяет применять их с большим успехом для добычи самых разнообразных мелких зверьков, например белок, горностаев, белых хорей, колонков.

Наиболее примитивная кулема показана на рис. 17. Кряж-утяжелитель может быть вертикальным или горизонтальным. Горизонтальный кряж устраивается так же, как и для проскока (см. рис. 19). Насторожки кулем делают самые разнообразные.

Кулемы в начале охотничьего сезона устанавливают на земле, а затем, по мере утолщения снежного покрова, порожек поднимают выше, соответственно поднимая подставку под гнет и самый гнет.

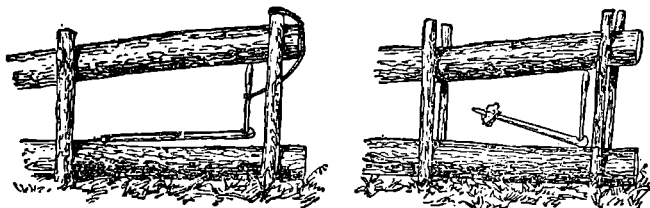
Кулемы обычно рубят там, где замечены следы деятельности зверька. Устанавливают кулемы чаще около стволов деревьев. С обеих сторон между порожком и стволом дерева отгораживают из отдельных палочек дворик, в середине которого кладут или насаживают на колышек приманку.

Из многочисленных вариантов кулем заслуживает внимания кулема, устанавливаемая на пне.

Для устройства этой кулемы подыскивают пень, имеющий в поперечнике 20—25 см, который вырубается так, как показано на рис. 18. В оставшейся вертикальной стенке вырубают углубление для приманки, а в образовавшуюся площадку закладывают два колышка, которые служат направляющими для

гнета. Иногда целесообразно забивать две пары колышков, между которыми будет ходить гнет.

Насторожка у этой кулемы может быть одного из двух указанных типов (см. рис. 17).

Проскоки. Для промысла мелких пушных зверей большой интерес представляют переносные кулемы, или так называемые «проскоки» (рис. 19).



Рис. 18. Кулемка на пне



Рис. 19. Переносный проскок

Проскоки делают из досок (толщина их 1,0—1,5 см, длина 60—65 см, ширина 10—12 см). Переносные кулемы применяют главным образом для добычи горностая там, где нет подручного материала для сооружения кулемы.

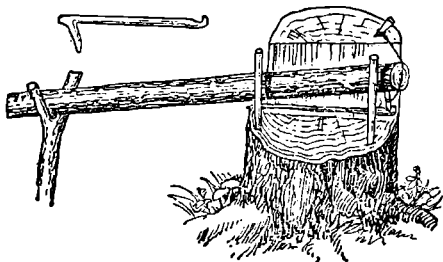
Устройство кулемы и переносного проскока понятно из рисунков.

В некоторых местах Западной и Восточной Сибири, на Алтае, в Якутии и в северо-восточной части Дальне-Восточного края кулемами добывают медведей.

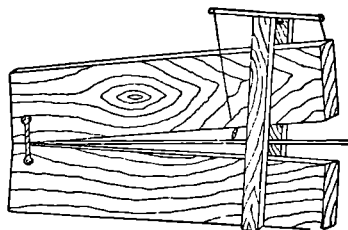
Устраивают наиболее распространенную **медвежью кулему** (рис. 20) так. В землю вбивают три пары кольев на расстоянии 1 м одна от другой так, чтобы они образовали треугольник. Колья берут достаточно толстые (не меньше 10 см в поперечнике).

Две стороны этого треугольника забирают жердями высотой до 1,5 м, так называемыми «заборами», или «боковинами». Стенки делают из достаточно толстых жердей, укладываемых друг на друга таким образом, чтобы тонкие концы жердей находились между кольями, составляющими вершину треугольника. Укладывают жерди вперекрест с обеих сторон и зарубают как в срубе. Толстые концы жердей, образующие основание треугольника, выравнивают, укрепляют между кольями

и заплетают крепкими гибкими ветвями. Так же заплетают сверху колья, составляющие вершину угла. Впереди кулемы против каждой из боковин вбивают примерно на расстоянии 10—15 см еще по одному колу. Между этими кольями и боко-



Рис. 20. Кулема на медведя:

а — общий вид; б — схема устройства кулемы на медведя: 1 — колья; 2 — стенка; 3 — колья, направляющие давящее бревно; 4 — порог кулемы; 5 — давящее бревно; 6 — подставка; 7 — сторожельный столбик; 8 — сторожельная палка; 9 — сторожок; 10 — живная палка

винами укладывают одно на другое два или три бревна, которые служат порогом кулемы. Между этими же кольями и боковинами над порогом закладывают свободно опускающееся и поднимающееся бревно, которое и придавливает зверя к порогу. Это опадное бревно должно быть очень тяжелым. Длина его может быть метров до 12. Комель, который должен ходить над

порогом, затесывается брусом так, чтобы бревно свободно ходило между кольями, удерживающими порог, и концами боковин. Вершина бревна кладется на особую подставку (пень, колода) с таким расчетом, чтобы, падая на порог, бревно по всей длине плотно прилегало к порогу.

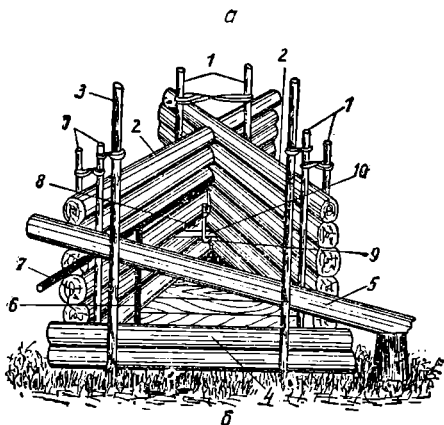
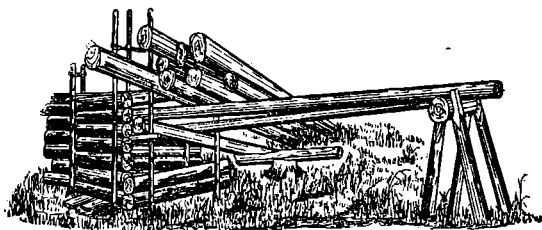
Настораживание кулемы производится при помощи особого приспособления, которое состоит из сторожельного столбика, сторожельной палки, сторожка и наживной палки.

Сторожельный столбик вбивается внутри кулемы в нескольких сантиметрах от порога вплотную к той из боковин, около которой находится комель падающего бревна. Он служит опорой для сторожельной палки, перекинутой через него и лежащей вдоль боковины.

Сторожельная палка одним концом подводится под комель опадного бревна и удерживает его поднятым, для чего другой конец палки закрепляется в вершине кулемы при помощи привязанного к ней крючкообразного сторожка, который зацепляется за наживную палку, прочно вдавленную заостренными концами в пазы между бревнами стенок кулемы.

К сторожку прикрепляется нажива. Стаскивая наживу, медведь тем самым стаскивает с наживной палки сторожок, удерживающий сторожельную палку, которая поддерживает бревно. Как только сторожок будет сорван (вместе с наживой) с наживной палки, сторожельная палка освободится, бревно упадет и придавит медведя к порогу. Чтобы увеличить тяжесть бревна, к нему приваливают гнет, состоящий из нескольких бревен.

В ряде мест в устройство кулемы внесены некоторые изменения. Так, в районе р. Колымы боковины кулемы забирают не между кольями, а между тремя деревьями, из которых одно служит вершиной, а два других расположены у основания треугольника. Там же падающее бревно делают более коротким и поднимают не одной, а двумя сторожельными палками, которые в вершине кулемы обе вместе с наживой привязывают талиной (таловым прутом) к дереву, служащему вершиной треугольника. В такой кулеме устанавливают два сторожельных столбика.

В районах Енисея встречается кулема с настланным полом, сделанным из продольно расколотых бревен¹.

¹ В. И. Иохельсон. Очерк зверопромышленности и торговли мехами в Колымском округе.

Ловля медведя кулемами и установка кулем производятся на тропах по берегам рек и озер, часто посещаемых медведем, а также по линиям самоловов на других животных, если он повадится ходить и пожирать попавшую в них дичь.



Рис. 21. Кряж



Рис. 22. Щемаха

Для добычи медведей когда-то широко применяли **кряж** (рис. 21), **щемеху** (рис. 22), **жом** (рис. 23).

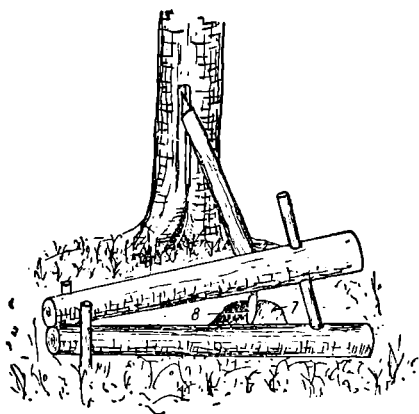
В Тувинской автономной области в настоящее время медведей ловят жомом оригинального устройства (рис. 24)¹.

Для устройства его выбирают пень с трухлявой сердцевинкой и прочной периферией диаметром около 0,6 м и высотой около 1 м. Сердцевину диаметром около 25 см выдалбливают до основания пня.

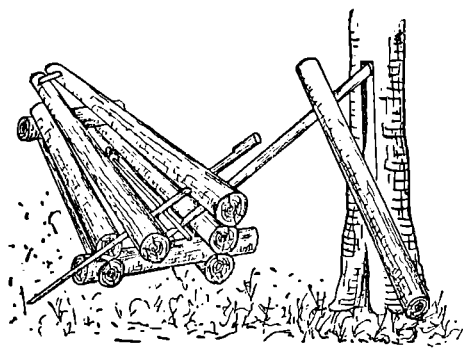
Пень должен быть расположен вблизи дерева, в котором протесывают паз. В паз вкладывают скошенный конец не слишком толстого, но крепкого бревна. Второй конец бревна вкладывают в отверстие на пне, прорубленное со стороны дерева на расстоянии

18—20 см от верхнего среза пня. В это отверстие бревно должно свободно входить под своей тяжестью.

Настораживание ловушки производится следующим обра-

¹ Сведения получены от Д. Терновского.

зом На дно выдолбленного пня кладут приманку (тухлые яйца, мясо, рыбу, мед в сотах). Бревно поднимают по пазу (желобу) в крайнее верхнее положение с таким расчетом, чтобы его конец, находящийся на пне, оказался заподлицо с внутренней стенкой.



Рис. 23. Жом

Кряж удерживается в приподнятом положении при помощи двух палочек. Одна из них расположена вдоль стенки, в которой прорублено отверстие для кряжа, и в верхний конец ее

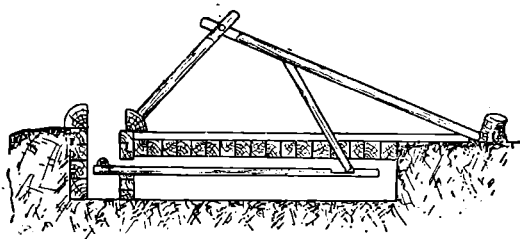

Рис. 24. Жом тувинский

упирается кряж. Для того чтобы кряж не отбросил этой палочки, ее подпирают сторожкой (второй палочкой) ниже точки соприкосновения с кряжем на 20—25 см. Зверь, пытаясь достать приманку, сбивает сторожок и кряж ущемляет его за лапу, которую медведь уже не в силах освободить.

Плашки. Плашками (рис. 25) добывают мелких пушных зверей: куниц, белок, горностаев, хорей и др.

Для этой цели из одного обрубка дерева толщиной около 40 см можно сделать одну или две плашки. При изготовлении

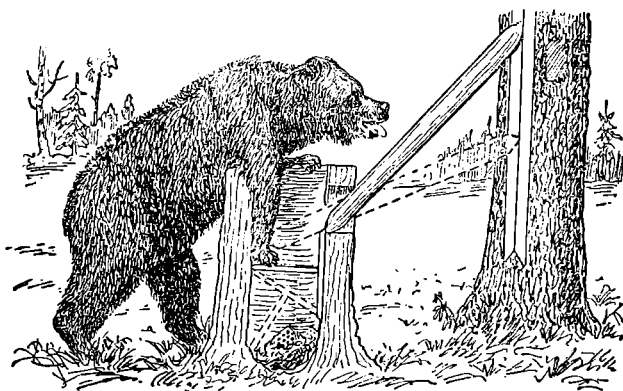

Рис. 25. Плашка на белку:

А — общий вид; Б — спусковой механизм

одной плашки обрубок дерева раскалывают вдоль с таким расчетом, чтобы толщина пола плашки составляла около одной трети толщины всего бревна. В этом случае тяжесть верхней части плашки бывает вполне достаточной для умерщвления зверька. В случае изготовления двух плашек из одного обрубка последний раскалывают пополам (вдоль), и от полученных

половинок откальвают пластинки толщиной 4—5 см для уклад-ки пола. В этом случае тяжесть верхней части плашки уже недостаточна и ее необходимо увеличить.

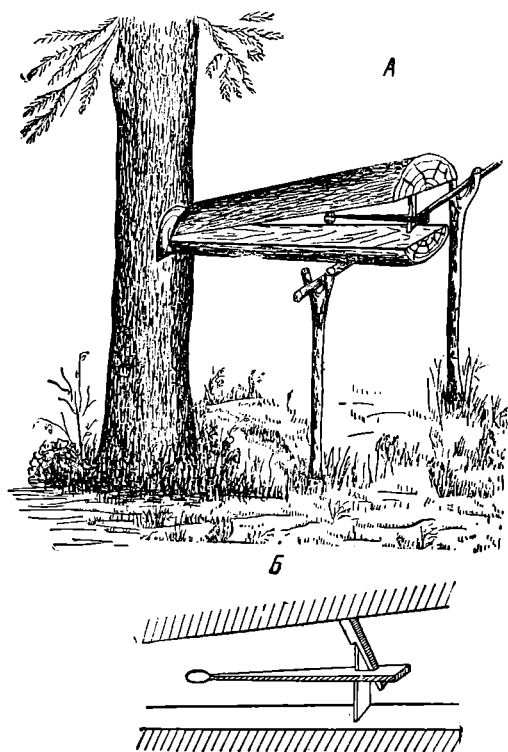
В верхней части плашки, отступя от переднего конца на 4—5 см, следует выдалбливать корытообразное углубление глубиной 2,0—2,5 см.

Делать плашки можно из всевозможных пород деревьев, однако плашки из хвойных пород дольше сохраняются.

Плашки на белок и куниц устанавливают между деревьями, на кольях, пнях, кусках дерна и прямо на земле. На горно-стая и колонка плашку настораживают на земле, корнях вывороченных деревьев. Плашка на горностая и колонка, установленная на одиночном высоком пне или колу, называется «нальк».

Когда плашку устанавливают на некотором расстоянии от земли, то для удобства подхода зверька в землю наклонно вкладывают толстый кол. Для того чтобы в плашку не забрались мыши, верхний конец кола должен находиться на расстоянии 5—6 см от пола плашки.

Плашки удобны тем, что их без труда можно изготовить из подручного материала при помощи одного топора.

Недостаток плашек заключается в том, что пойманные зверьки доступны кушкам, сорокам, сойкам, воронам, которые портят шкурки. В связи с этим плашки нужно как можно чаще осматривать или выдалбливать углубления в верхней части плашки.

Недостатком плашки является ее громоздкость.

Ловчие ямы

При помощи ловчих ям можно добывать различных зверей — от лося и медведя до зайца. Различают два типа ям: ямы в загородах и ямы одиночные.

Ямы в загородах устраивают в земле, причем располагают их в воротах загороди (огороды, городьбы) либо в таких местах, где животному иначе нельзя пройти, как только в оставленный проход, занятый этой ловушкой. Сверху яму накрывают замаскированным настилом. В настоящее время ямы устраивают только на Дальнем Востоке

К одиночным ямам без загородки животных привлекают приманкой, выложенной либо в яме, либо над ней.

Яму роют продолговатой формы, по величине животного,

с таким расчетом, чтобы зверь мог в ней свободно помещаться, но не имел разбега для прыжка. Стены ямы забирают частокотом или плетнем с обращенными вниз заостренными концами сучков.



Рис. 26. Катущка на волка

Ямы на волков делают с качающимся на оси соломенным щитом, на который волк встает, желая достать приманку, помещенную на столбе, врытом посреди ямы.

В некоторых местах для ловли волков применяется так называемая «волчья катушка» (рис. 26). Она представляет собой яму с приспособлением для скатывания в нее зверя по наклонной плоскости, покрытой льдом. Наверху ската примо-
раживают падаль.

Яму для «волчьей катушки» роют в 3,0—3,5 м длины и глубины при 2 м ширины. Спуск катушки примыкает к длинной стороне ямы, на ее противоположной более высокой стороне устраивают навес, защищающий яму от заноса снегом.

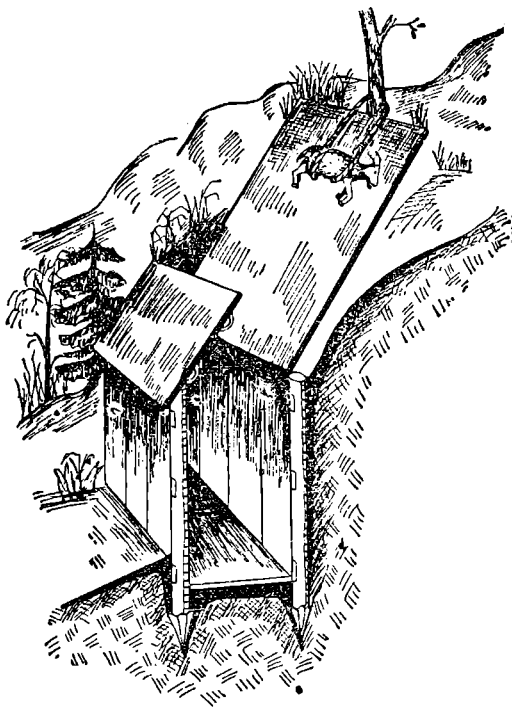
Катушку устраивают с осени, а с наступлением зимы расчищенный спуск поливают водой. Пададь (лошадь или корову) примораживают обязательно брюхом по направлению к яме.

Кроме описанных ям для добычи волков применяют ямы верховые, представляющие собой срубленную из нетолстых бревен четырехстенную загородку с несколько наклонными внутрь стенами; волк, забравшись по покато́й стене, прыгает вниз к падали, но обратно выбраться уже не может.

Ледянка применяется для ловли горностаев и ласок. Изготавливают ее следующим способом.

В ведро наливают допoлнa воды и выставляют на мороз. После того как по стенкам ведра, на дне и на поверхности воды образуется слой льда в 2—3 см толщиной, сверху в центре пробивают (лучше проткнуть нагретым металлическим стержнем, например шкворнем) во льду отверстие и выливают незамерзшую воду. Затем ведро подогревают у костра или вносят его на несколько минут в теплое помещение, чтобы лед оттаял от металла ведра. После этого ледяной, полый внутри цилиндр без труда выходит из ведра. Полученную таким образом ледянку (рис 27) опять выставляют на мороз.

Ледянки на горноста́я или колонка выставляют вблизи от жилья, потому что этот самолов неудобен для переноски даже на недалекое расстояние. Ледянку устанавливают в местах жировок горноста́я. При мелком снеге их ставят прямо на землю и кругом насыпают холмик из снега. Если снег достаточно глубок, то ловушку закапывают вровень с поверхностью снега.

В ледянку кладут пучок сена и приманку, лучше живую мышь. Попавшийся горноста́й к приходу охотника обычно уже бывает мертв — он замерзает и, как правило, примерзает к ловушке. Для того чтобы не портить шкурки зверька, ловушку осторожно разбивают, а остатки примерзшего к волосу льда оттаивают в помещении.

Расширенными у дна ямами ловят рябчиков, глухарей и гусей, а узкими и глубокими ямами — фазанов и гурачей. Устраивают ямы в местах жировок и на тропинках, по которым ходят или бегают эти птицы.

Боровую дичь добывают также верховыми ямами, мордами, ковшами, садками и другими самоловами.

Морда (рис. 28). Делают морду из колеев длиной около 2 м, толщиной 3—5 см. Колья вбивают по кругу, диаметр которого равен 30—40 см. Кверху круг расширяется до 70—80 см в диаметре. Концы колеев привязывают веревкой к обручу, на который накладывают в специально вырезанные углубления вращающуюся на оси крышку. На концы колеев насаживают приманку из снопов овса.

Подлетевший к снопам тетерев садится на крышку, которая под его тяжестью повертывается, тетерев падает в морду, вылететь из которой уже не имеет возможности.



Рис. 27. Ледянка на горностая



Рис. 28. Морда на тетерезов

Ковш. Ковш применяется также для ловли тетеревов. Он отличается от морды тем, что имеет верхний диаметр около 1,5 м. В центре верхнего обруча вместо вертушки подвешена палка. Приманка в виде снопа из овса прикрепляется колосьями вниз над сбалансированной палкой.

Для того чтобы достать колосья, птица садится на палку и проваливается в ловушку, ширина которой в основании не позволяет ей взлететь.

Садок на тетеревов (рис. 29). Устройство садка весьма сходно с ковшом. Разница заключается только в том, что сверху сделана не крышка и не палочка, а подвешен за центр диск, который переворачивается боком под птицей, севшей на него, и закрывает ловушку после того, как птица провалится в садок.

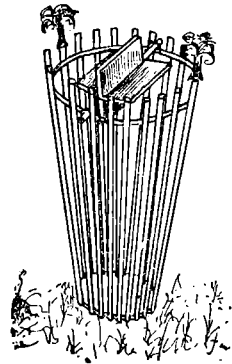
Ковш на тетеревов (рис. 30) имеет вид усеченного конуса, поставленного основанием на землю. Прутья толщиной около 3 см прикрепляются к обручам, из которых верхний имеет диаметр до 1 м, а нижний — немного менее 1,5 м. Длина прутьев чуть превышает 2 м, а промежутки между ними оставляют та-

кие, чтобы в них проходила только голова птицы. Эти прутья скрепляют так, чтобы птица не могла их раздвинуть. В верхнее отверстие вкладывают крестообразно скрепленные планки. Концы более длинной планки делают круглые и закладывают их в специальные отверстия в верхнем обруче.

Иногда в верхний обруч вставляют воронкообразный конус из прутьев, примерно на 75 см не доходящий до земли.



Рис. 29. Садок на тетеревов

Все остальные ловушки этого типа (переносная ступа, тынки, короба, кузова), применяемые для ловли птиц, отличаются от описанных только общими размерами или деталями насторожки

Кормушка-ловушка на песца применяется в островных песочных хозяйствах для добычи зверей с выходной шкуркой и для ведения селекционной работы по выведению песцов с высокой продуктивностью по тем или иным показателям. Она представляет собой небольшое крытое помещение, сделанное из теса, с крышей, потолком и входной дверью для человека. Размер кормушки-ловушки около 3×3 м при высоте внутреннего помещения в 2 м.

С земли на чердак ведет пологий подход. Ловчее приспособление находится на чердаке и состоит из деревянной трубы сечением 30×30 см с проваливающимся полом. Устройство кормушки-ловушки видно из схематического чертежа (рис. 31).

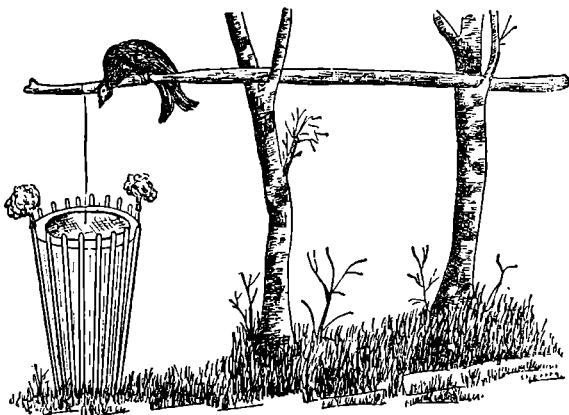
Песец поднимается в трубу 1 по наклонному подходу 2. Две половины пола входной трубы 3 и 3₁ качаются на стержнях 4 и 4₁. Входная большая половина пола трубы 3 опирается на



Рис. 30. Ковш на тереберов



Рис. 31. Кормушка-ловушка на песца

выступ в курке 7, а другая, меньшая половина пола 3, опирается на скошенный выступ с другой стороны этого же курка.

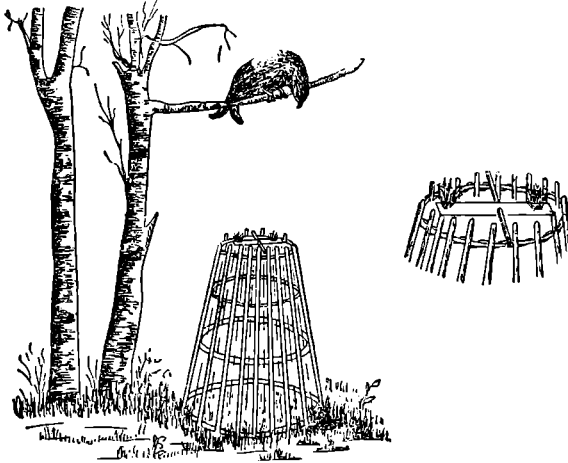
Песец, наступив на вторую половину пола 3₁ (меньшую), опускает ее и отодвигает курок 7, освобождая, таким обра-

зом, и первую половину пола \mathcal{Z} , в результате чего зверь проваливается в нижнее отделение ловушки.

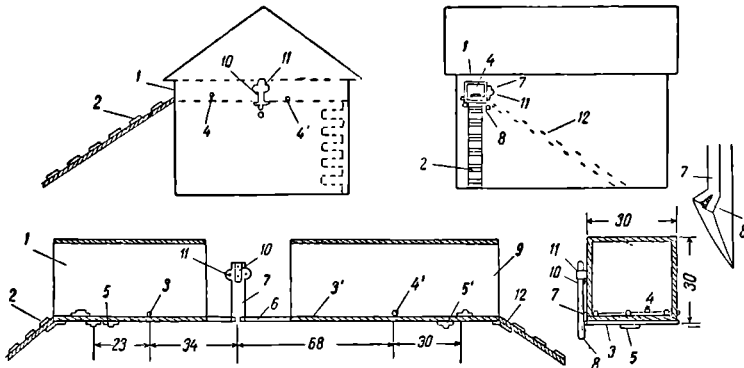
Под действием грузов \mathcal{B} и \mathcal{B}_1 обе половины пола входной трубы возвращаются в первоначальное положение. Курок приводится в прежнее положение при помощи слабой пружины $\mathcal{I}Q$, закрепленной на оси $\mathcal{I}I$.

Подкормку в кормушке-ловушке выкладывают с противоположного конца входа трубы. Когда кормушка-ловушка используется не как ловушка, а как кормушка, обе половины качающегося пола закрепляются неподвижно.

Петельные орудия лова

Петли являются одним из самых распространенных орудий добычи зверей и птиц.

Все петельные самоловы могут быть разделены на две большие группы: с одиночными петлями и с многими петлями.

Одиночные петли бывают простые и вздергивающие. Простыми одиночными петлями ловят различных зверей: зайца, барсука, песца, лисицу, сурка, соболя, белку, бурундука, медведя. Способы установки и использования этих петель бывают весьма различны.

Петли на зайцев. (рис. 32). Материалом для изготовления этих петель могут служить волос из хвоста лошади, пенька и даже скрученное лыко. Но лучшие всего петли делать из проволоки. Проволока для этой цели идет стальная отожженная, реже медная. Чем мягче проволока, тем лучше ею ловить зайцев. Сечение проволоки допускается от 0,6 до 1,1 мм. Проволока должна выдерживать груз весом 20—25 кг. Петли изготавливают из отрезков проволоки длиной 1,0—1,5 м.

На одном конце проволоки делают колечко диаметром 5—8 мм. Колечко закрепляется не перекручиванием обеих проволок вместе, а закручиванием короткого конца вокруг основной части проволоки. В это колечко продевают другой конец проволоки и петля готова к установке.

Перед началом промысла все петли необходимо осмотреть, очистить от ржавчины, масла и т. п.

В тех случаях, когда проволока на петлях недостаточно прочна — ее легко оборвет бьющийся заяц. Поэтому в таких случаях делают двойные петли или вздергивающиеся вверх петли с очепом, перевесом — «випа» (рис. 33). Если петля сделана из материала, который заяц может перегрызть, на нее

надевается косточка длиной 8—10 см, в которой величина отверстия позволит ей свободно скользить по веревке. Косточка располагается со стороны петли (рис. 33). Но чаще петли из такого материала делают вздергивающимися.



Рис. 32. Петли на зайцев



Рис. 33. Петля из пеньковой или мочальной веревки с трубочкой, предохраняющей от перегрызания петли зайцем

Петли устанавливают на заячьих тропах. Развешивают их на кустах, между стволами деревьев, над снегом на высоте

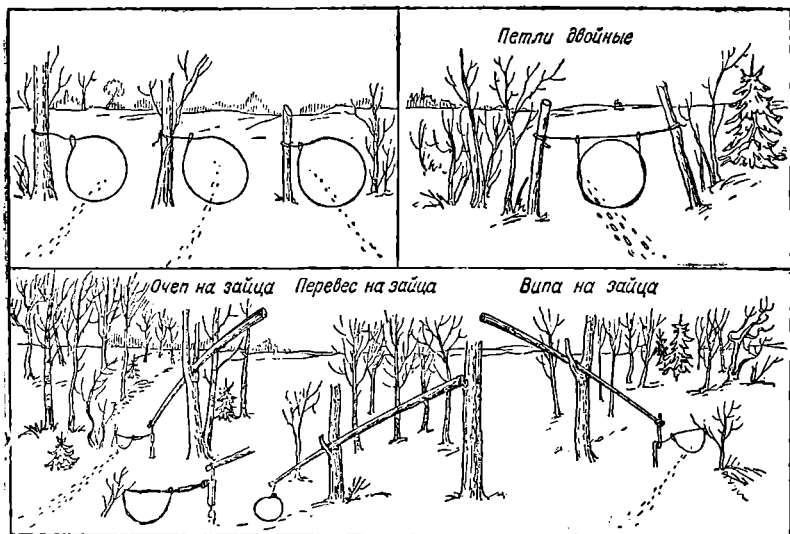
10—15 см. Размеры петель в диаметре колеблются в пределах 20—25 см. Обычно один охотник имеет не менее 200—250 петель.

Из практики промысла зайцев петлями на тропах известно немало случаев, когда в петлю попадают лисицы и даже волки. Однако эти звери в руки охотника никогда не попадают, так как заячьи петли недостаточно прочны для того, чтобы они могли удержать не только волка, но и лисицу. Сам же факт попадания этих зверей в петли говорит о том, что лисицу и волка можно успешно ловить петлями.

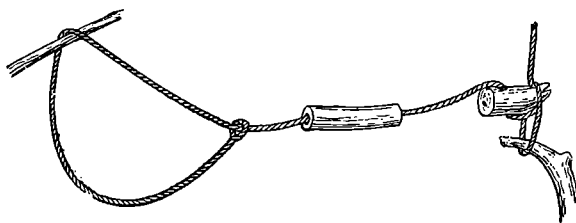
Добыча лисицы и волка может производиться петлями, сделанными из стального троса, толщина которого 2—3 мм.

Петли на белок изготавливают из тонкой стальной мягкой проволоки сечением 0,3—0,5 мм. Длина проволоки 40—50 см. На конце ее, как в петле на зайцев, делают колечко. Петля диаметром 8—10 см устанавливается вертикально на сучке.

Очень хорошие результаты получаются при установке петель около дерева с хорошим урожаем шишек. Для этого берут жердь толщиной около 10 см в диаметре, длиной не менее 4—5 м. Одним концом ее ставят на землю, а другим прислоняют к дереву на высоте 1,0—1,5 м от земли. На расстоянии 75—150 см от дерева жердь опирается на развилку подставленного кола. Петля располагается в развилке поперек жерди.

Белка в петле бьется слабо и, сорвавшись с сучка или жерди, быстро затихает. Это позволяет применять на промысле белок петли, сделанные из одного конского волоса.

Для того чтобы зверек не мог оборвать петлю когтями, на свободный конец волоса надевают деревянную трубочку длиной 2,5—3,0 см, которая скользит по волосу во время затягивания петли.

Охотник, занимающийся петельным ловом, пользуется одновременно 200—300 петлями.

Петли на сусликов делают из 10—15 конских волос или из тонкой мягкой проволоки, как для белки. На основную часть петли, изготовленную из конского волоса, надевают трубчатую косточку длиной 3—4 см для того, чтобы зверек не перекусил волоса. Петлю устанавливают в отверстия норы.

Для изготовления петли требуется проволока или волос длиной около 40—50 см. Свободный конец петли привязывают к колышку, который втыкают в землю. При наличии достаточно прочного материала для петель аналогичным способом можно ловить сурков.

Петли на бурундуков¹. Петлю на бурундуков нельзя назвать самоловом, так как зверька в петле затягивает сам охотник.

Делают ее так: к концу шеста-удилища длиной 3—4 м (иногда до 6 м) прикрепляют петлю диаметром 5—6 см, которую делают из конских волос или тонкой проволоки.

Охотник во время ловли бурундуков петлей подманивает зверька свистом манка.



Рис 34. Дужка

Манок делают из медной гильзы 12—20-го калибра. На расстоянии 10—11 мм от открытого конца гильзы пропиливают прорезь длиной 18 мм и шириной 5 мм, сходящуюся под углом на нет. После этого в гильзу вставляют пробку из сухого дерева, срезанную наискось с одного бока. Если дуть в эту гильзу, получается свист. Если тон свиста будет ниже, чем свист бурундука, следует уменьшить глубину гильзы, положив в нее несколько кусочков воска и растопив их на огне. Если же тон свиста будет значительно выше голоса бурундука, следует взять другую гильзу и сделать прорезь несколько ближе к открытому концу гильзы. Когда подманиваемый зверек приблизится, охотник при помощи удилища осторожно надевает петлю на шею бурундука и затягивает ее. Для добычи мелких хищных зверей: горноста, колонка, солонгоя, хоря, норки, применяют самоловы с несколькими петлями.

Дужка (рис. 34) представляет собой согнутый дугой прут из неломкого дерева длиной около 1 м и толщиной 2—3 см. За концы прут стянут бечевкой.

На расстоянии 15—17 см от заостренных концов прута его перевязывают второй бечевкой, к которой привязывают петли, сплетенные из 8—10 конских волос.

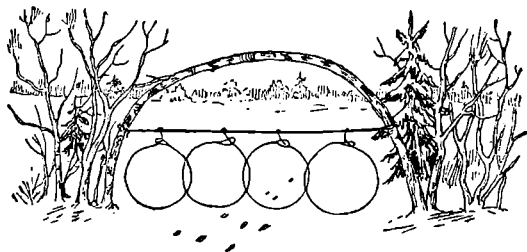
¹ По Р. В. Лампрехту.

В целях маскировки для зимнего промысла петли лучше делать из белого волоса, а для промысла по черноотропу — из темного

Обычно один охотник обслуживает не менее 80—100 таких дужек, а некоторые даже до 500)

Сияянка рамка (рис 35) представляет собой рамку из деревянных, лучше из сосновых или еловых, планок размером



Рис. 35. Сияянка-рамка на горностая и др.

20×30 см. Петли, сделанные из 8—10 волос, укрепляют внутри рамки по длинным ее сторонам. Количество петель в рамке должно быть таким, чтобы все пространство рамки было сплошь занято петлями, образующими переплетение (обычно от 15 до 30 шт.)

На горностая сияянки устанавливают в проходах заборчиков из колышков и валежника, устраиваемых перпендикулярно к стогам.

Дзюг (рис 36) применяется для ловли различных мелких хищников. Устраивают дзюг следующим образом. К колышкам длиной 25—80 см привязывают тонкие, но прочные веревки на расстоянии 10—15 см одна от другой с прикрепленными к ним волосяными петлями. Длина веревок 2—3 м. В зависимости от длины веревок и размеров петель количество их колеблется от 10 до 100—150.

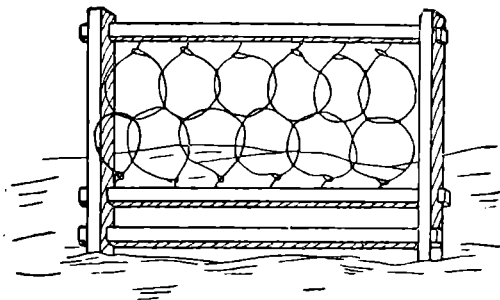
Петли, как видно из рисунка, должны налегать одна на другую или продеваться одна в другую. Диаметр петель колеблется от 7 до 15 см в зависимости от величины зверя, на которого устанавливают дзюг.

Стульчик (рис. 37) применяется главным образом для ловли горностая.

Для устройства стульчика необходимы прямые палочки сырого тальника длиной около 1 м и толщиной 1,5—2,0 см. Палочки складывают посредине крест-накрест и крепко связывают веревкой; после этого концы их загибают вниз и укреп-



Рис. 36. Дзюг

ляют веревкой так, чтобы все четыре конца находились на расстоянии 20—25 см один от другого. На расстоянии 12—15 см параллельно первой веревке натягивают вторую. Между



Рис. 37. Стульчик

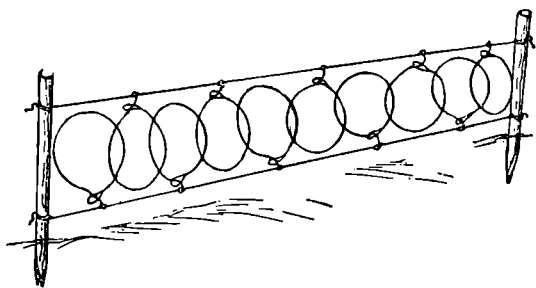

Рис. 38. Петля на жердке

этим веревками с каждой стороны стульчика привязывают петли (см. рис. 37). Петли плетут из 10—12 конских волос. Диаметр их 8—10 см.

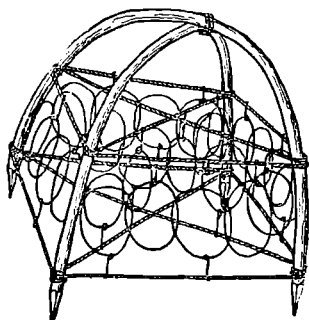
Нижний край петель должен находиться примерно на высоте 3 см над уровнем снега.

На самом вершк ступльчика в месте перекрещивания палочек подвешивают приманку — мышь, птичку, рыбу и т. п. Горностаи, пытаясь добраться до приманки, запутываются в петлях.

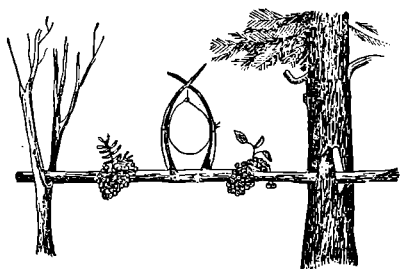
Особенно широко применяются петли для ловли птиц. Устанавливают петли, смотря по условиям, то горизонтально, то вертикально, то на земле, то на деревьях или на воде; иногда применяют приманку, но часто обходятся и без нее.

Петлю на жердке (с и л о к) (рис. 38) используют в основном для ловли рябчиков. Устраивают силок так. Берут ствол 1,5—2,0 м длиной, с которого обрубают все сучья, кроме двух на середине; из них делают кольцо. Ствол выбирают такой, чтобы кольцо располагалось поперек жерди. Внутри кольца располагают волосную петлю, сплетенную из 4—10 конских волос.

Жердь устанавливают горизонтально на сучьях двух деревьев, стоящих близко. Иногда один конец жерди укрепляют на дереве, а другой — на колу с развилкой, вбитой в землю, а иногда и просто на двух таких кольях.

По обе стороны кольца с петель вешают для приманки пучки ягод, которые особенно любит рябчик (чаще рябину). Склевав ягоды в одном пучке, рябчик, стараясь добраться до второго, попадает головой в петлю.

Рябина как приманка дает большой эффект поздней осенью и зимой, когда она уже вся осыплется или будет съедена дроздами и свиристелями. Пучки рябины охотники заготавливают до того, как она начинает осыпаться, и хранят подвешенными под навесом или на чердаке.

Аналогичным способом ловят тетеревов, но петли устраивают не на жерди, а на дереве, которое посещают жирующие тетерева. Такие силки иногда устраивают и на рябчика.

Одна из петель, устанавливаемых вертикально на земле, показана на рис. 39. Этими петлями добывают рябчиков, тетеревов, глухарей, белых и серых куропаток, фазанов и перепелов.

Петли, сплетенные из 4—15 волос, устанавливают в местах, где чаще всего бегают по земле птицы. Такие места перегораживают загородками, устраиваемыми из воткнутых в землю палочек, наваленных сучьев или хвороста, невысокого плетня. В загородках оставляют проходы, в которых вертикально устанавливают петлю. Свободный конец привязывают к ближайшему колу загородки или же к толстой палке, так называемой «поволоченке», положенной на земле рядом с петлей.

В зимнее время в ивовых зарослях этими силками ловят белых куропаток.

Часто устраивают круговые изгороди, внутри которых в качестве приманки кладут богатые почками пучки прутьев ивы.



Рис. 39 Петля на земле с поволоченком

Фазанов ловят силками в плетушках (рис 40). Для устройства плетушки участок земли в форме круга, диаметр которого 75 - 80 см, очищают от травы и разравнивают. По окружности в землю втыкают длинные прутья на расстоянии 8 - 10 см один от другого. Верхние концы прутьев связывают в пучок, после чего их плотно заплетают поперечными прутьями с тем, чтобы фазан не мог попасть внутрь плетушки. С четырех сторон в плетушке у земли устраивают проходы шириной 18 - 20 см, в которых настораживают петли, сплетенные из 8 - 10 конских волос. Внутри плетушки кладут лакомый для фазанов корм.

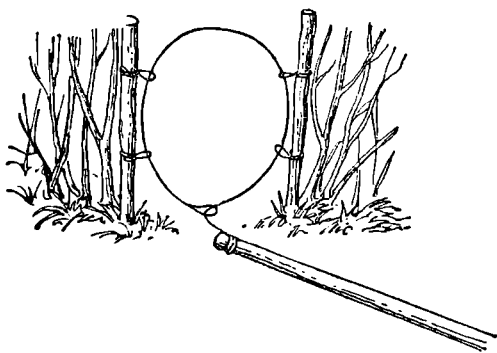

Рис 40. Плетушка

Для ловли силками в поле перенелов, где они часто бывают, крестообразно роют канавки шириной 12 - 15 см. Чем длиннее канавки, тем лучше. По обеим сторонам каждой канавки в 3 - 5 м один от другого вбивают попарно колышки. За один из колышков прочно прикрепляют свободный конец петли, а са-

мую петлю расправляют поперек канавки на такой высоте от дна канавки, чтобы бегущий по ней перепел попал в петлю головой. При этом способе охоты используется привычка перепелов бегать по канавкам. При многочисленности перепелов этот способ бывает добычлив.

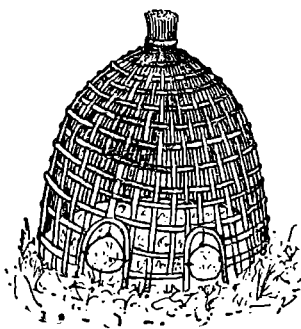

Рис. 41. Пружок на глухаря (справа — детали насторожки)

Поножи — петли, ловящие птиц преимущественно за ноги. Поножи представляют собой длинную веревку с вплетенными в нее на расстоянии 20—30 см одна от другой волосяными петлями. Эту веревку раскладывают на земле и укрепляют колышками в местах, где наблюдается скопление птиц. Иногда для ловли птиц, бегущих по земле, сеть прикрепляют к деревянному обручу. Такие обручи также устанавливают на земле в местах скопления птиц (на отдыхе или на кормежке) и укрепляют их колышками.

Петли, вздергивающиеся вверх. Приспособления, вздергивающие пойманную птицу или зверя вверх, бывают двух видов. В одном случае петля приводится в действие силой распрямления согнутого гибкого дерева (пружинистые) (рис 41—42). В другом случае вздергивание петли происходит при помощи рычага с неравными плечами перевеса (очеп) (рис. 43).

Выбор вздергивающегося приспособления зависит от того,

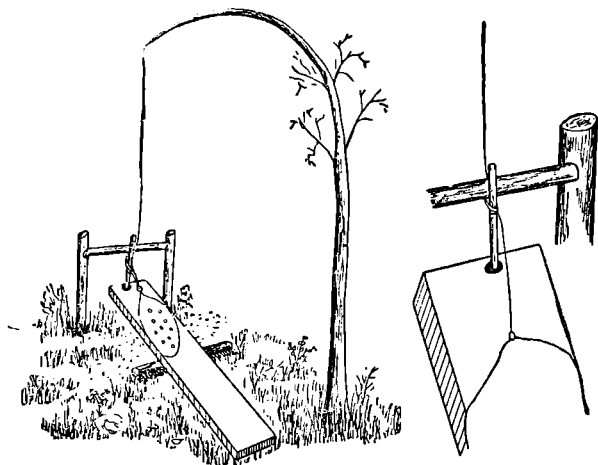
где идет ловля глухарей, тетеревов, рябчиков, белых куропаток, а также зайцев.

Устройство пружинистой петли, или пружка, заключается в следующем. Петлю (лучше волосяную) привязывают к вершине гибкого, но достаточно упругого дерева, которое сгиба-



Рис. 42. Пружок на глухаря (справа — детали насторожки)



Рис. 43. Перевес (очеп)

ют настолько, чтобы петля легла на землю. В таком положении дерево удерживается при помощи той или иной насторожки.

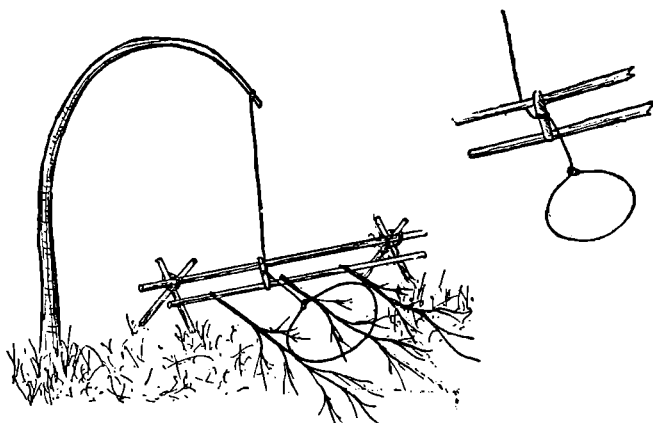
На рис. 42 изображен пружок на глухаря. Вершину дерева в этом пружке пригибают к земле и удерживают в таком

положении при помощи привязанного на короткой веревочке кляпушка, упирающегося верхним концом в неподвижную закрепленную перекладинку, а нижним — в зарубку дощечки, один конец которой несколько приподнят от земли, а другой закреплен неподвижно. Длина дощечки до 50—55 см и ширина — 35—40 см. На доске растягивают волосяную петлю (35 см в диаметре), прикрепленную веревочкой к вершине нагнутого дерева.

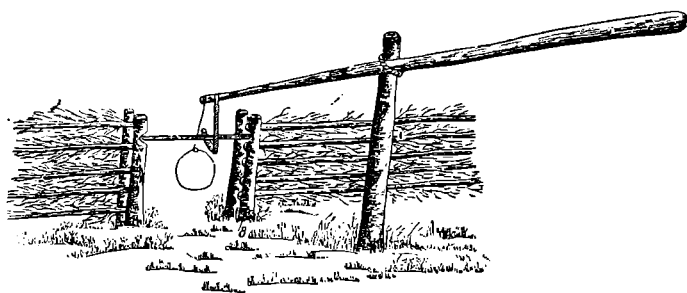
По обе стороны доски расчищают два небольших тока и посыпают их песком с мелкими камешками (галькой), которые глухарь с жадностью заглатывает. На доску в середину разложенной петли насыпают рябину для того, чтобы глухарь, переходя с одного тока на другой или поедая ягоды рябины, наступил точно внутрь петли.

Часть доски, не затянутую петлей, маскируют хворостом.

Глухарь, желая поклевать рябину или же перебегая с одного тока на другой, наступает на доску, которая под его тяжестью опустится вниз и освободит кляпушек, после чего деревце распрямится, захлестнет петлю на ногах глухаря и поднимет его вверх.

Пружок, применяемый для ловли рябчиков, тетеревов и белых куропаток, отличается от только что описанного лишь устройством насторожки (см. рис. 42, 43).

Необходимо отметить, что применение пружков в морозы осложняется тем, что при низкой температуре деревце утрачивает гибкость и упругость.

Випы этими недостатками не страдают. Кроме того, их можно устраивать во всех местах, где охотник считает установку их более целесообразной, в то время как пружок можно устанавливать только при наличии соответствующего деревца.

Випа может крепиться на колу с развилкой, на треноге и просто привязываться к колу. Самоловы со вздергивающимися петлями желательно осматривать ежедневно потому, что птица, будучи подвешена живой за ноги на несколько дней, теряет в весе, а вкусовые качества мяса ухудшаются.

Пленки (рис. 44) — петли, которые навязывают на веревки или на тонкие жердочки. Петли плетут из 8—12 конских волос.

Устанавливают пленки на кольях над поверхностью воды с расчетом на то, чтобы петли почти не касались ее.

Пленки располагают в местах массового скопления гусей, уток, гагар и других птиц. Иногда пленками перегораживают

озеро, речку или ручеек несколькими рядами, для того, чтобы птицы, не попавшие в первую линию петель, были пойманы следующими. На озерах пленки располагают поперек господствующих ветров, на проточных водоемах, речках и ручьях поперек течения.



Рис. 44. Различные способы установки пленок на уток

Пленки часто устанавливают в «проходах», прокладываемых птицей среди тростника, камыша и других растений. Иногда такие проходы проделывают искусственно — протаптывают или прокашивают.

В зависимости от того, на кого установлены пленки, изменяется диаметр, а также высота расположения петли над поверхностью воды. Нередко петлями такого же устройства ловят водоплавающую птицу не на воде, а на суше.

Силки на гусей (рис 45) На берегу реки или озера, где во время пролетов гуси обычно останавливаются, устраивают в несколько рядов изгородь из плетня или жердей. В этой изгороди во многих местах оставляют проходы, в которых устанавливают по 3—4 петли.

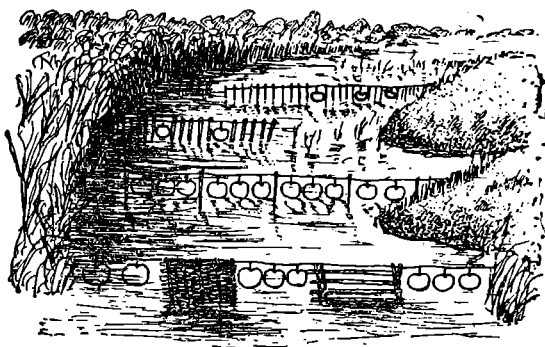
Петли должны быть достаточно прочными, а потому их плетут из 20—25 конских волос.

Размещают петли над землей на такой высоте, чтобы гуси попадали в них головами.

Рожон (рис. 46). Среди самоловных орудий промысла особое место по своему устройству и действию занимает рожон.

Этот самолов применяют главным образом для добычи волков. Устройство волчьего рожна показано на рис. 46. Действие его заключается в том, что зверь, подскочив вверх за приман-



Рис. 45. Силки на гусей на берегу реки



Рис. 46. Рожон на волка (забайкальский)

кой, которая подвешена на шнуре, передними лапами (одной или двумя) попадет в развилку и чем сильнее он бьется и тянет ногу вниз, тем крепче ее ущемляет.

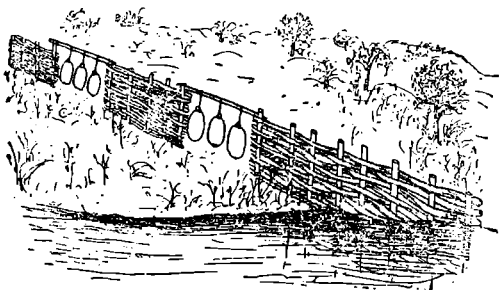
Иногда этот самолов устраивают несколько иначе, а именно: толстое дерево срубают на высоте около 1,5 м и срез заостряют вверх в виде очень острого плоского клина, после чего делают на нем два глубоких, суживающихся книзу выреза так, чтобы на вершине получились три зуба, из которых средний должен быть выше крайних; на него надевают приманку и волк, подпрыгнув, при падении вниз ущемляет лапы в вырезах между зубьями.

Орудия промысла из сетей

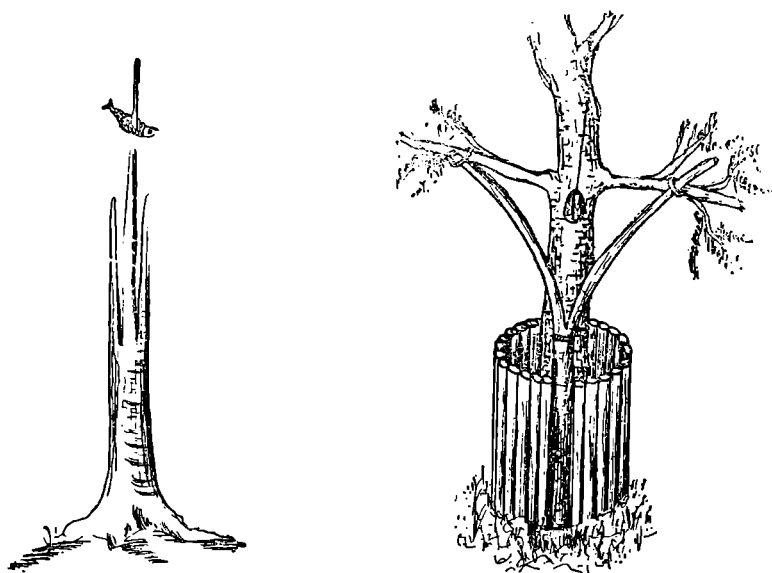
Все орудия промысла из сетей делятся на сети для ловли одиночных животных и сети для поимки целых стай. С хозяйственной точки зрения большей интерес представляют сети для стай. Общим условием применения таких сетей служит концентрация животных на какой-то небольшой территории. Достигается это заманиванием животных под сети различными приманками либо загонем их. Зверей всегда добывают с помощью загонщиков, а птиц чаще заманивают кормом и манками.

По сравнению со всеми прочими орудиями лова сети имеют значительно меньше недостатков, так как ловля ими протекает на глазах человека. Сетный промысел позволяет производить выборочный отлов животных, открывает возможность проводить селекционную работу, так как представляется возможность выпускать особей, обладающих ценными качествами и т. д.

Из сетей для ловли одиночных животных представляют интерес тропник на зайца, обмет и рукавчик, применяемые главным образом для добычи соболя. Ими можно ловить и других мелких норных животных.

Тропник (рис. 47) представляет собой прямоугольное полотно сетки высотой около 1,5 м и шириной 0,75—1,0 м.

Сетку вяжут из белых или суровых ниток с ячейей 6×10 см. Через все четыре стороны сетки продевают бечевку. Ко всем углам сетки прочно привязывают катушки из-под ниток или колечки из проволоки.

При установке в отверстия катушек или колец пропускают веревочки без каких-либо узлов, по которым сетка свободно скользит вверх и вниз.

Тропник устанавливают на заячьих тропах между близко стоящими деревьями, между кустами или кольями, воткнутыми в снег.

Концы веревочек, которые пропущены через катушки или кольца, привязывают снизу и сверху к деревьям или кольям. При установке тропника верхнюю его сторону поднимают на высоту 1 м (около 0,5 м сетки должны лежать свободно на снегу) и закрепляют в таком положении при помощи палочек, которые вставляют в отверстия катушек или колец.



Рис. 47. Тропник на зайца

Заяц, пробегая по тропе, ударившись в сетку, сдергивает катушки или кольца с заклинивающих их палочек, сетка падает и зверек запутывается в ней.

Охоту с тропниками выгоднее производить нескольким охотникам, из которых одни устанавливают снасти и вынимают зайцев, другие загоняют их.

Лучшие места для охоты с тропниками — участки молодого леса, перемежающиеся полянами и разделенные просеками, где зайцы держатся и протантывают постоянные тропы, переходя из одного участка леса в другой.

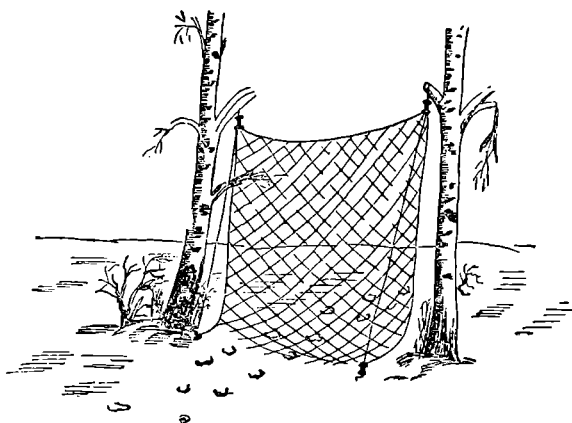
Тенета (рис 48) Тенетами ловят различных животных: зайцев, лисиц, волков и копытных зверей.

Тенета представляют собой довольно большие куски сети, пасаженные на веревку. Эти сети, или, как их называют, «крылья», развешивают на слабо вбитых в землю кольях, называемых местами «слабями», «тычинами» или «сошками». Те-

гета должны перегораживать путь животным сплошной стеной. Иногда их просто набрасывают на кусты.

Сети развешивают с некоторым наклоном верхнего края в сторону, откуда должны идти живогные. Бегущее животное,



Рис. 48. Тенета

ударившись в сеть, роляет сошки и запутывается в упавшей сети. Чаще всего при применении этих орудий промысла приходится паганивать на них зверя или птицу. Большая часть охотников идет в загон, меньшая — затаивается в 30—40 м от тенет со стороны гога и, пропустив зверя мимо себя (в случае надобности пугает его), не позволяет бежать вдоль сети, а заставляет броситься в сеть (см. рис. 48). Охотников, идущих в загон, называют загонщиками, или кричанами, стерегущих же у сетей — насетниками.

В зависимости от того, каких зверей предполагают ловить тенетами размеры кусков сети, величина ячеек и материал, из которого вяжут сети, бывают весьма различны. Например, тенета для ловли зайцев и лисиц вяжут из ниток толщиной около 2 мм. Сети делают длиной 30—35 м, высотой — 2,0—2,5 м, величина ячеек 6—10 см. На волка, рысь, козую тенетная сеть вяжется из прочной крученой бечевки толщиной 2,5—3,0 мм, величина ячеек равна 12—15 см. Длина одного куска этих тенет из-за тяжести делается не более 30 м при ширине 3 м. Для добычи более крупных и сильных животных соответственно

увеличивают длину и высоту сети, размеры ячей и сети плетут из более прочного материала.

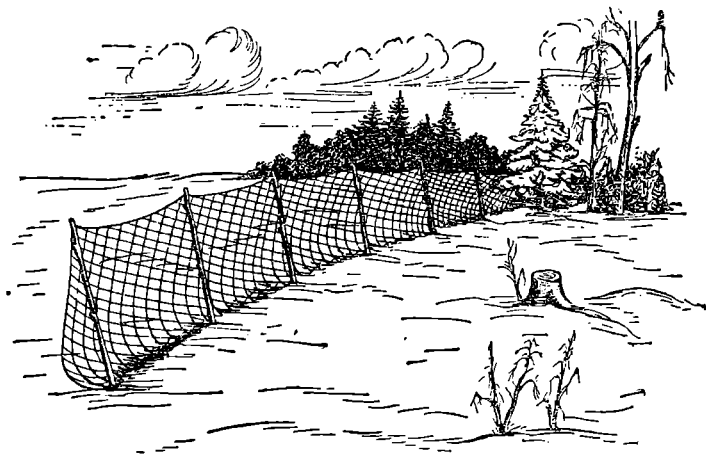
Обмет представляет собой сеть длиной 20—60 м и шириной около 1,5 м. Сеть плетут из тонких, но достаточно прочных ниток с ячейей 3—5 см на сторону.

Обметом ловят главным образом соболя при выкапывании его из норы или при выпугивании из дупла, кладки дров и т. д. Часто соболя не выпугивают, а, огородив обметом место, где затаился зверек, дожидаются, когда он сам выйдет. На обмет подвешивают колокольчики, по звону которых узнают о месте нахождения соболя в сети.

Подвешивается обмет на палочках, воткнутых вокруг места, где затаился зверек; часть сети расстилают по земле или затаптывают в снег.

Рукавчик применяется при выпугивании зверька из норы. Он представляет собой мешочек длиной около 30 см, который делают из сети, сплетенной из конских волос. В случае, если пользуются одним рукавчиком, а нора имеет несколько отнорков, все отнорки кроме одного забивают. В этом незабитом отнорке и устанавливают рукавчик. Если количество рукавчиков достаточно, их устанавливают против каждого отнорка. Для того чтобы рукавчик удобнее было укреплять в отверстии норы, делают обруч из ивняка или берестяную трубку, к которым и прикрепляют рукавчик.

Вентерь на куропаток (рис. 49) состоит из трубы конической формы и двух крыльев. Труба представляет собой сеть, сплетенную в виде кишки, которую натягивают на несколько обручей с различными диаметрами. Обручи делают из ивовых прутьев. Диаметр первых двух обручей у входа достигает 50 см, а остальные постепенно уменьшаются. Конец сети завязывают.

Установка вентеря производится следующим образом. Завязанный конец трубы привязывают к колу, вбитому в землю, затем трубу расправляют во всю длину и туго натягивают. В таком положении трубу закрепляют при помощи дужки, втыкаемой в землю. После этого растягивают крылья, длина которых достигает более 20 м. Крылья имеют высоту, равную диаметру трубы (около 50 см).

Промысел куропаток вентерем требует от охотника известной сноровки, знания повадок птиц, умелого использования местности.

Определив место, где находятся куропатки, охотник подходит к ним как можно ближе (около 100 м) и устанавливает вентер так, чтобы между куропатками и раструбом из крыльев было место без кустов. Кустик необходим перед самым входом в трубу, если его нет, то делают искусственный.



Рис. 49. Вентер на куропаток

После того как будет установлен вентер, начинают гон. Загоняя куропаток, охотник идет очень медленно, нагнувшись и все время закрываясь щитом (кусок белого холста, туго натянутый на рамку) и постукивая в него.

Куропатки, выйдя на открытое место перед вентером и увидев кустик перед входом в трубу, бегут к нему гуськом в надежде спрятаться в нем и попадают в трубу. У опытных охотников этот способ ловли куропаток может быть весьма продуктивным.

Шатры. Шатры применяют для ловли тетеревов и куропаток. Бывают шатры с насторожкой, требующей присутствия охотника, и шатры-самоловы.

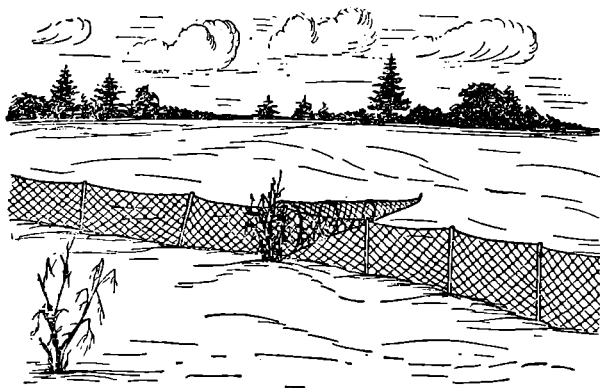
Растянутая сеть шатра доходит до земли, оставляя просвет высотой около 20 см, через который птицы легко проникают под шатер. Верхний конец сети прикрепляют к тяжелому металлическому кольцу, свободно скользящему по вбитому в землю колу, стоящему в центре шатра. Шатры имеют до 2 м высоты и до 20 м в окружности.

В нужный момент охотник дергает за протянутый от сторожка в шалаш веревку и шатер падает, накрывая собравшихся

птиц. После того как сеть упала, охотник должен быстро подбежать и вынуть добычу, иначе часть ее может уйти под край сети.

Самоловный шатер (рис. 50) отличается от описанного устройством сторожевого механизма, а также четырехугольной формой.

Веревку, идущую от кольца сети, перекидывают через блок и опускают вниз вдоль шеста. К концу ее привязывают сторожок.

Собравшиеся под шатер птицы задевают веточку или садятся на нее и тем самым освобождают механизм насторожки — шатер падает и накрывает добычу. В качестве приманки используют небольшие, необмолоченные копны овса, гречихи и т. п.



Рис. 50. Шатер самолов:
А — общий вид; Б — насторожка

К месту ловли птицу сначала приваживают подкормкой, а потом приучают входить под натянутый шатер. Кроют обычно всю стаю тетеревов.

Бесплановое применение шатров может привести к истреблению тетерева.

ПРИМАНКИ, ИСПОЛЬЗУЕМЫЕ НА САМОЛОВНОМ ПРОМЫСЛЕ

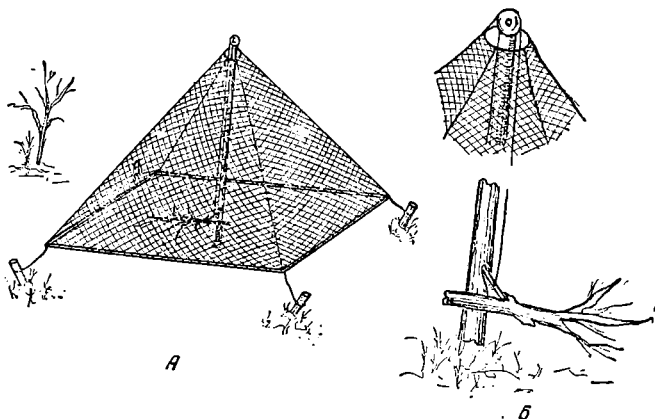
Назначение приманок — привлечь животное к месту лова и заставить его пройти по определенному пути, на котором расставлены ловушки.

За многовековую практику самоловного промысла животных охотниками изобретены и испытаны многочисленные приманки. Умелое использование приманок в значительной степени упрощает и облегчает труд охотника.

Практика показывает, что одна и та же приманка в различных условиях промысла дает разный эффект в зависимости от урожая, кормов, времени года, погоды, характера местности, где идет промысел, возраста, пола зверя и пр.

Нередко бывает, что та или иная приманка, давшая хорошие результаты в одном месте и в определенное время, будучи применена в другом месте или выложенная в другое время, дает плохие результаты.

Все известные приманки условно можно подразделить на два вида — привады и приманки.

Привады и приманки на пушных зверей и птиц¹

Привадой принято называть целые туши или части животных (лошади, коровы, оленя, отходы зверобойного и рыбного промыслов и др.), выкладываемые для призывания зверя к определенному месту.

Привада, выложенная задолго до начала промысла, помогает привлечь зверей в определенных местах. Это позволяет сократить затраты времени на разыскивание зверей и облегчает учет их.

Выкладывая приваду очень важно правильно выбрать место. Например, привады на волка и лисицу удобно выкладывать вблизи высоких деревьев, на которых днем могли бы садиться вороны, воробьи и сороки. На большом расстоянии волк, а также лисица замечают приваду чаще при помощи зрения или слуха, а не чутья.

По полету и крику птиц, которые слетаются на падаль, волки и лисицы определяют, где ждет их лакомая добыча.

Однако эти звери никогда не идут к приваде напрямик, а обходят ее, взбираясь на возвышения и оглядывая с них приваду. Вот на таких-то возвышениях, окружающих приваду, и рекомендуется ставить капканы, причем не сразу после выкладывания привады, а после того, как звери начнут ее посещать.

Зимой, когда звери протопчут к ней тропы, капканы ставят на них. Иногда тропы целесообразно перегордить слегой или бревном для того, чтобы заставить зверя преодолевать препятствие. В этом случае за слегой или бревном или перед ними удобно установить капкан, в который непременно угодит идущий по тропе зверь.

В качестве **привад** на волка и лисицу применяют:

№ 1 Рыбная привада. Рыбные отходы, внутренности, головки, куски тухлой рыбы, рыбьи кости, остатки селедочного рассола и т. п., складывают в посуду с широким горлом, которую обвязывают сверху тряпкой (чтобы мухи не положили яиц) и держат на солнце до тех пор, пока содержимое бутылки полностью не разложится.

¹ По данным Л. О. Вардупаса и С. Н. Корчева.

Осенью банку с приманкой закапывают в муравейник в районе обитания лисиц. Когда зверь начнет посещать приваду, вокруг муравейника расставляют капканы¹.

Можно поступать и иначе. Закопать какую-либо падаль в муравейник, а сверху время от времени обрызгивать его указанной приманкой.

№ 2. Рыба или гушка животного. Сильно пахнущую полуразложившуюся рыбу или гушку животного зарывают в землю, пока она еще не промерзла, и с начала промысла сверху ставят хорошо замаскированный капкан.

Наиболее удобным для этих целей местом служит песчаный берег реки, часто посещаемый лисицами.

№ 3. Обьедки картошки, обглоданные косточки. Эту приваду выкладывают так. Отыскивают переходы зверей и днем, когда зверь меньше рыщет, около переходов разжигают костер. На костре пекут картошку или сжигают картофельную кожуру. На ночь костер гасят, а вокруг разбрасывают обьедки картошки, кусочки хлеба. Можно разбросать также обглоданные косточки, обьедки селедки и т. п. Зверь рыщет вокруг костра, отыскивая лакомые кусочки, и попадет в замаскированный капкан.



Рис. 51. Прокладывание пахучего следа

№ 4. Пахучие столбики. Из дерева с гнилой сердцевинной, преимущественно осины, нарезают столбики длиной 70—80 см (толщиной 20—25 см). Гнилую сердцевину выдалбливают и вместо нее в столбик наливают

¹ Муравейник зверя не отпугивает, а приманка, зарытая в выхлую и непромерзающую кучу, продолжительное время издает запах, который привлекает зверя.

растопленный барачий жир или накладывают тухлое мясо, тухлую рыбу или другую какую-либо пахучую приманку.

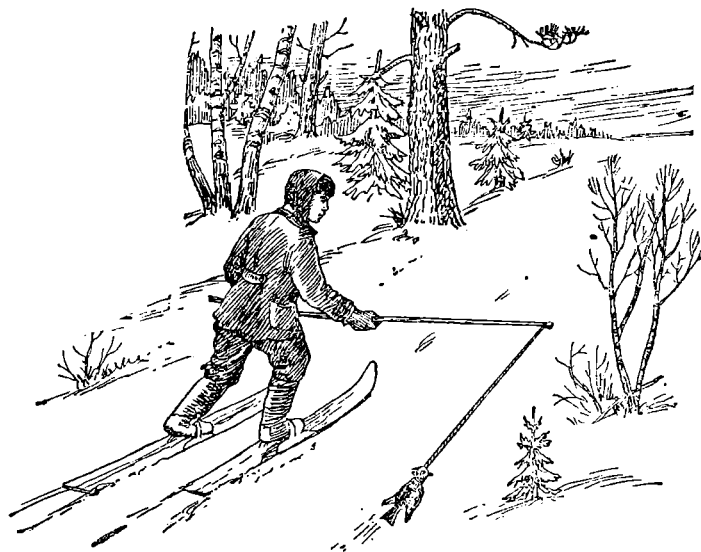
Столбик в нескольких местах просверливают тоненьким буравчиком, чтобы находящаяся внутри приманка понемногу вытекала наружу.

Столбики устанавливают в лесу в местах переходов зверей. Лучшие всего ставить столбики у пересечения тропинок, у стыка двух канав, на опушках или по середине полянок. Около поставленного столбика желательнее бросить кость крупного животного.

Столбики ставят с осени (конец сентября), а после выпадения снега, удостоверившись что звери их посещают, возле них устанавливают капканы.

Для того чтобы заставить зверя пойти к приваде по тому пути, на котором расставлены самоловы, прокладывают пахучие слезы — разбрасывают и разбрызгивают приманку по земле, снегу, кустам на пути к приваде.

Иногда пахучий след прокладывают при помощи потаска — предмета, провлакиваемого по земле.

В качестве потаска используют поджаренные тушки жирных мелких животных, свежие тушки, у которых распаривают внутренности для того, чтобы они давали больше запаха. Иногда берут одни внутренности, складывают их в редкую мешковину, которую и волокут к приваде. Кусок чистой рогожи, пеньки, ваты, пропитанные свежей или протухшей кровью или специально приготовленной пахучей приманкой, также может служить хорошим потаском. Потаск привязывают бечевкой к двухметровой палке, при помощи которой его можно волочить не только за собой, но и в стороне от следа (рис. 51).

Потаск можно тащить, идя пешком, на лыжах, а также проезжая верхом на лошади или в санях.

При охоте на волков последние два способа дают лучшие результаты.

При этом потаск лучше тащить не прямо за собой, а на 1,5—2,0 м в стороне, причем чем длиннее след, тем лучше.

Обычно для волка и лисицы пахучие следы прокладывают длиной от 1 до 5 км и больше, для горностая и других мелких зверьков — не менее 300 м.

Пахучие следы желательнее прокладывать так, чтобы они захватывали как можно большую площадь и приводили зверя к определенному месту с разных направлений. С этой целью несколько пахучих следов прокладывают лучеобразно от места установки самоловов или делают пахучий след в форме восьмерки, а на пересечении выкладывают ловчие куски (это тушки мелких птиц, куски мяса, рыбы, а также кусочки пористого материала, пропитанные пахучей приманкой) и устанавливают самоловы (чаще капканы).

Прокладывание пахучего следа без потаска производится следующим образом. Охотник через каждые 4—5 м своего пути пучком из перьев птиц разбрызгивает приготовленную им пахучую приманку или кровь животного или разбрасывает кусочки сырого или поджаренного мяса, смазанные какой-либо подогретой пахучей мазью, порошок из растертой сушеной рыбы, кусочки свежей, вяленой или соленой рыбы.

Куски должны быть маленькими с тем, чтобы, поедая их, зверь не мог утолить голод раньше, чем он приблизится к самолову, установленному около ловчего куска или у привады.

На капканном промысле крупных и средних хищников ловчие куски выкладывают за капканом, с противоположной стороны от предполагаемого подхода зверя к капкану так, чтобы он, идя от одного ловчего куска к другому, наступил на капкан.

Капканы устанавливают, на расстоянии 1,5—4,0 м от ловчего куска или привады, причем только после того, как убедятся, что зверь обнаружил приманку и посещает ее.

При ловле зверей ловушками, действующими лишь после того, как будет сорван с места специальный сторожок, ловчие куски привязывают к сторожку ниткой или мочалом.

Пахучие приманки. В состав применяемых пахучих приманок входят эфирные масла, душистые смолы, мускусы и прочие пахучие вещества. Поэтому разбрызгивать их нужно по в больших количествах.

Большое количество пахучей приманки, особенно с резким запахом (например камфоры), зачастую не только не привлечет зверя, но даже может его отпугнуть.

Нельзя также, чтобы брызги пахучей приманки попадали на самолов, в частности на капчак, потому что зверь от возбуждения может начать вальяться и сбить насторожку не лапой, а спиной и не попасть в капкан, что нередко и случается у неопытных охотников.

Жидкую пахучую приманку обычно разбрызгивают в 5—6 м от ловушек.

Приманки на волка и лисицу

1. Мазь башкирских охотников.

Масла коровьего несоленого	400,0	г
Луку	15,0	”
Камфарного масла	2,0	”
Паслена (волчья трава)	15,0	”
Мускатного ореха	0,25	”
Лакричного порошка	3,0	”
Греческого фенума (пажитника)	6,0	”
Анисового масла	0,5	”

Всего 441,75 г

Чистое несоленое топленое масло растапливают на медленном огне. Когда масло по краям разойдется в оставшийся нерастопленным небольшой ком кладут размельченную луковичу и камфору и нагревают до температуры кипения. Как только масло закипает, его немедленно снимают с огня. Получившаяся смесь должна иметь запах средний между камфорой и луком. Если преобладает один из запахов, необходимо добавить другую составную часть (т. е. луку или камфору).

После этого в масло добавляют зеленую кожуру горько-сладкого паслена (волчья трава, волчий паслен)* порошок мускатного ореха, лакричного корня и молотые семена греческого фенума. Затем все это тщательно перемешивают, добавляя анисовое масло и вновь перемешивают. Получается смесь с легким запахом аниса. Приманку просеживают сквозь марлю, сливают в посуду и выносят на мороз.

Осадок, оставшийся на марле при процеживании, используют в виде бросков. При изготовлении приманок следует соблюдать чистоту: помещение, одежда, руки, посуда и весь инвентарь должны быть чистыми; посуду для приготовления можно использовать только луженую или эмалированную. В воздухе помещения, где готовится приманка, не должно быть табачного дыма и других острых запахов, делающих приманку негодной.

№ 2. Мазь зауральских охотников Берут 1 кг мяса, дважды пропущенного через мясорубку, 300—400 г несоленого голландского масла и 50—100 г рыбьего жира, все перемешивают, складывают в стеклянную банку, плотно закрывают пергаментной бумагой, завязывают и заливают воском, чтобы в банку не попал наружный воздух. Приготовленную таким образом смесь выдерживают на солнце 1½—2 месяца.

Смесь применяют при капканной ловле волков и лисиц для прокладывания пахучего следа, а также для обмазывания травы, кустиков и корней деревьев вокруг расставленных ловушек.

№ 3. Секреторная приманка. Анальные железы волка, расположенные непосредственно под кожей по обе стороны заднепроходного отверстия, напоминающие собой кусочки голубоватого жира, кладут в бутылку, в которую добавляют мочу и желчь волка. На каждые пол литра такой смеси добавляют еще по пол литра глицирина для предохранения смеси от порчи.

Приготовленная смесь должна постоять несколько дней. Перед употреблением ее следует взбалтывать.

Несколько капель жидкости наливают вблизи устанавливаемой ловушки. Чем дальше это место от волчьего следа, тем больше следует вылить жидкости. Обычно достаточно 4—5 капель.

№ 4. Лисья моча. Из тушки убитой лисицы вынимают мочевой пузырь (вместе с мочей). Мочой обрызгивают кусты, траву и корни около которых ставят капканы. Лисица почти никогда не проходит мимо обрызганной мочой места, не подойдя к нему.

Приманки на куницу. Охотники различных районов рекомендуют применять в качестве простых приманок на куницу тушки и мясо различных зверьков и птиц, пчелиный мед в сотах, рыбу, полуразложившееся мясо зайца или боровой дичи, заячьи внутренности, яйца, иодоформ, анисовое масло, настойку кошачьей травы.

Иодоформ и анисовое масло предназначаются для лесной куницы. Ими посыпают или обрызгивают тушки белки, кролика или куски мяса, служащие потасками. Настойкой опрыскивают место около настороженного капкана, но только не самый капкан.

Из составных приманок можно рекомендовать:

№ 1. Четыре части рыбы, одна часть анисового масла и две — спирта. Такую приманку используют для привлечения зверька к ловушке. Тушки мелких птиц или их перья, смоченные этой смесью, используют для изготовления ловчих кусков.

№ 2. 2 г муската, 6,5 г анисового масла, 6,5 г масла белены. Смешать все в бутылочке и применять для натирания капкана.

Приманка долго сохраняет запах и может применяться как в лесу, так и среди построек.

№ 3. 250 г гусиного жира, мелконарезанное куриное мясо и мелконарезанный лук. Смешать и поджарить на углях, пока вся смесь не пожелтеет. Затем снять с огня и добавить кусочек камфоры величиной с орех.

Приманки на белку. Белки очень непостоянны в своих вкусах. Часто бывает так, что лучшей приманкой оказывается та, которая раньше в данной местности не давала результатов.

В связи с этим одним из основных и важнейших условий успешной добычи белок с приманками служит умелый подбор их для данного времени и места.

Этот вопрос может быть разрешен только путем испытания различных приманок непосредственно на промысле. Как показали опыты, лучшие приманки для белки — кормовые, грибы, орехи, мясо и т. п.

№ 1. Олений трюфель, или парга. Это один из обычных подземных сумчатых грибов северной лесной зоны СССР. Парга имеет шарообразную форму и по внешнему виду сходна с молодым картофелем. Поэтому ее иногда называют «лесной картошкой» и «земляным орехом». Собирать паргу можно в течение всего теплого периода года, но лучше всего делать это в начале лета и осенью, до заморозков. Отыскивают паргу по шоконкам зайцев и белок. Собранный паргу очищают от земли и плесени и затем просушивают на солнце или на печи до полного затвердения. Молодые грибки засушивают целиком, старые разрезают пополам и очищают от спор так, чтобы оставалась только оболочка. Высушенную паргу нужно держать в сухом месте, чтобы уберечь от плесени, так как заплесневевшую белку обычно не берет.

№ 2. Сухие грибы перед употреблением вымачивают в рассоле или патке, затем спора высушивают и привязывают к «язычку» плашки.

Кроме описанного способа консервирования парги на севере применяют и следующие:

1) Сухие грибы варят в печи до тех пор, пока они размякнут, затем очищают от слизи и варят вторично, но уже с солью, причем ее кладут столько, сколько понадобилось бы для супа.

2) После сбора грибы разрезают на две или четыре части, очищают от наполняющих их спор (несозревшие грибы не чистят), кладут в горшок и наливают водой. На каждый литр воды добавляют стакан соли и 100 г сахара. Затем все содержимое перемешивают и варят в печи до тех пор, пока грибы на вкус станут солеными. Потом их сушат и хранят в плотно закрытом сосуде в сухом месте.

3) Грибы варят в соленом растворе (средней насыщенности), затем сушат и хранят в деревянной посуде до употребления.

Для приманки на белку обычно берут 2—5 грибов в зависимости от их размеров. Грибки при этом нанизывают на нитку и связывают вместе. Такая приманка может быть прикреплена к насторожке лэвушки, к тарелочке капкана и подвешена над капканом.

№ 3. Другие съедобные сушеные грибы: белые, подберезовики, подосиновники.

Грибы отволаживают в пресном коровьем молоке или в супе, сваренном из рябчика. После отволаживания некоторые охотники рекомендуют смазывать грибы вальерчювыми каплями и сливочным маслом.

№ 4. Желуди прикрепляют к сторожку (лучинке) плашки или к тарелочке капкана.

№ 5. Орехи. Кедровый орех используют в скорлупе и без скорлупы. В последнем случае ядра просто завязывают в тряпочку и прикрепляют к сторожку плашки. Иногда орехи толкут и полученную массу, завернув в тряпочку, также привязывают к сторожку.

№ 6. Еловые и сосновые шишки при ловле плашками привязывают к сторожку плашки.

При капканной ловле шишки разбрасывают вокруг настороженного капкана.

№ 7. Тушки и части птиц и млекопитающих в свежем, сушеном, жареном и кашаном виде.

Приманку кладут в плашки следующим образом: от замороженной тушки отрезают тонкий пласт мяса и прикрепляют его к сторожку плашки.

№ 8. Содержимое желудка убитой белки (особенно масса из кедровых орехов).

№ 9. Рыба в свежем, соленом, квашеном и вяленом виде но перед употреблением отволоженная считается хорошей приманкой для ловли белок плашками.

Приманку меняют через 4—5 дней, потому что подсохшая и обветренная рыба теряет запах.

№ 10. Порса (порошок из сушеной рыбы). Порсу рекомендуется применять следующим образом. В тех местах, где много белчиных следов, надо сделать из снега «печурку» — холмик, а в нем небольшую пещерку. В глубину «печурки» высыпать с чайную ложку порсы, а у входа поставить капкан.

Можно класть порсу также непосредственно на капкан, прикрытый тонким слоем снега, или под капкан. В последнем случае порсу следует класть в небольшое углубление (около 3 см) в виде блюдечка, сделанное в снегу под капканом. Это предохраняет порошок от раздувания ветром.

№ 11. Земляника. Заготавливают землянику на зиму в сушеном виде и применяют при добыче белки плашками, завертывая в тряпочку и привязывая к сторожку. Иногда землянику предварительно распаривают и растирают с коровьим маслом. Добычливость земляничной приманки сильно колеблется по годам.

№ 12. Листья бадана.

№ 13. Коровье масло топленое без посторонних примесей.

№ 14. Ергач (лоскутки изношенной шубы из шкур козули).

Все эти приманки действуют не постоянно, но в некоторые годы и времена года дают большой эффект.

№ 15. Гнилушка (гнилое дерево), слегка пропитанная камфарным маслом. Эту приманку готовят накануне. Величина гнилушки роли не играет, так как собственно приманкой, влекущей к себе зверя, служат запахи камфоры. Иногда гнилушку заменяют старой еловой или сосновой шишкой, окропленной 4—5 каплями камфарного масла.

Наконец, в качестве приманки на белку могут быть использованы: сахар, кости животных (в конце зимы), моча человека (в конце зимы) березовая губа, подсолнечное семя, ржаные сухари, конфеты.

Приманки на горностая Горностай, как и белка, особенно разборчив в приманках. Кроме того, замечено, что горностай при первой встрече с приманкой редко ее берет или вообще не подходит к ней. Обычно он пробегает мимо, как бы не замечая приманки, а через некоторое время, иногда через несколько дней, возвращается к ней и тогда уже смело берет ее.

Ловчие куски лучше подвешивать на высоте 25—30 см над капканом, а не прикреплять к его тарелочке. Это предохраняет приманку от поедания мышами и расстораживания ими капкана. Используя для добычи горностая проскоки, ловчие куски выкладывают по обе стороны ловушки, в 30—50 см от нее.

Лучшей приманкой для ловли ледянками служат живые мыши. Для того чтобы мышь быстро не замерзла, в ледянку бросают какую-либо подстилку и корм.

Ниже приведены некоторые наиболее распространенные приманки.

№ 1. Тушки мелких грызунов: мышей, полевок, водяных крыс и других животных, применяются в свежем виде при ловле горностаев плашками и капканами.

Некоторые охотники-промысловики пойманную ловушкой мышь или полевку тщательно оправляют от повреждений, придавая ей вид живого сидящего зверька, и в таком виде помещают на сторожку капкана.

№ 2. Мелкие птички, воробьи, синицы, клесты, сне-

гири и др. применяются исключительно в свежем неошипанном виде. Их наживляют на сторожки плашек и капканов. На эти приманки горностай лучше всего идет в зимние месяцы.

В ледянки сажают живых птичек. Чтобы они не замерзли, рекомендуется на дно ледянки класть подстилку: кусочек пакли, ваты, сена и т. п.

№ 3. Тухлое (вареное или печеное) яйцо применяют целиком или растирают в порошок. Порошок готовят из печеного затвердевшего яйца. При растирании хорошо добавить немного сала, поджаренного с луком.

Яичным порошком посыпают пучки перьев, кусочки мяса, тушки птиц, мелкую рыбу и другие приманки, а также снег, которым маскируют капкан.

№ 4. Рыбий жир (аптекарский) применяют при изготовлении потаска и для обрызгивания места лова.

№ 5 Мелкая квашеная рыба. Мелкую рыбу складывают в стеклянную посуду, закрывают и ставят в теплое, но не жаркое место у печки. Когда появится характерный запах разложения, приманка считается готовой.

Применяют такую приманку для потаска и наживляют ею сторожки плашек и капканов.

№ 6. Комбинированная пахучая приманка. Приготавливается она следующим образом. В середине июля собирают змей, ящериц и лягушек, складывают их в ведро, куда добавляют мясо зайцев, кроликов, птиц, и наливают около 25—30 г валериановых капель. После этого всю смесь заливают молоком, плотно закрывают крышкой и закапывают в землю до сезона охоты. Полученной жидкой массой смачивают кусочки мяса зайца или птиц.

№ 7 Сметана. Прокисшей сметаной смазывают сторожок проскока или плашки.

№ 8 Семена рогоза. Вид и запах семян рогоза, покрытых мягким белым пушком, хорошо знакомы горностаям, собирающим эти семена на подстилку в своих гнездах.

Семена рогоза разбрасывают в качестве приманки вокруг поставленных ловушек.

Пахучая жидкость из анальных желез горностая. Анальные железы (желтые пузырьки по обеим сторонам заднепроходного отверстия) вырезают из тушки горностая, кладут в чистую посуду и разминают палочкой, пока они не превратятся в кашцеобразную массу⁴⁾. Сохранять такую приманку следует в хорошо закупоренной стеклянной посуде.

Указанной пахучей жидкостью нужно слегка смочить пучок травы, который выкладывается как ловчий кусок. Этой же приманкой рекомендуется делать и пахучие следы. Для этого пахучей жидкостью смачивают щетки на ногах лошади, на которой едут ставить капканы.

Приманки на норку. Пахучие приманки мало привлекают норку.

В состав приманок для норки входят довольно однообразные продукты:

№ 1. Рыбий жир (аптекарский) в чистом виде, а также рыбий жир, смешанный с пахучей жидкостью из анальных желез норки. Несколько капель этой смеси капают на тарелочку капкана.

№ 2. Мелкая проквашенная рыба (пескари и пр.). Берут дюжину мелкой рыбы и кладут в банку емкостью 1 л. Банку наполняют водой, закрывают и выдерживают в теплом месте в течение месяца.

№ 3. Мелкие грызуны: мыши, полёвки, водяные крысы

№ 4. Свежее и полуразложившееся мясо или части (в том числе и головной мозг) птиц, зайца и белки.

№ 5. Коровье масло.

№ 6. Яйцо тухлое вареное или яйцо, поджаренное с луком и салом.

№ 7. Лягушка.

Все эти приманки наживляют на сторожки самоловов.

№ 8. 500 г обрезков невыделанной лосиной кожи варят без соли до тех пор, пока не получат киселевидную массу. Затем добавляют 300—400 г тухлого хариуса или другой рыбы, 30 г тухлой ящерицы, 200 г рыбьего жира. Все это перемешивают и варят, пока не образвится густой кисель.

Полученную мазь хранят в прохладном помещении. Этой густой мазью намазывают ловчий кусок и кладут его под капкан.

Кроме норки на эту приманку ловят выдру и других хищников.

№ 9. Мускусные железы ондатры и прианальные железы норки (в отношении 2:1) заливают спиртом так, чтобы он полностью покрывал их. Хранить следует в банке с притертой пробкой.

№ 10. Чистое ацисовое масло.

№ 11. Мускусы кабарги, ондатры или искусственный мускус (амбретт) в спиртовом растворе. Мускус смешивают с рыбьим жиром, касторкой или коровьим маслом.

Последние три приманки применяют для обрызгивания места лова. Брызгать лучше всего перьями птиц вокруг поставленных капканов на траву, корни или кустики.

Приманки на хоря. Для ловли хорей применяют следующие приманки:

№ 1. Свежую печень и свежий жир хоря, тушки хомька и суслика, свиное сало, говядину или курятину, тухлое мясо рябчика или тетерева, изрубленное на куски: лягушку, подпаленные куриные перья, которые кладут на капкан, установленный у лаза на хорьковой тропе.

№ 2. Клетки с живыми полевками 4—5 полеек дежят в клетке с сегнатым дном (чтобы вытекала моча и вываливался кал). Для утепления клетки в нее помещают кусочек ваты, для корма — кусочек хлеба, для питья — снег.

№ 3. Протухшую рыбу привязывают на сучок над настороженным у берега реки капканом. Это предохраняет приманку от поедания мышами.

№ 4. Вареное тухлое яйцо перемазывают со старым салом и луком, заворачивают в тряпочку и вешают над ловушкой.

Приманки на колонка. Пахучая жидкость из анимальных желез колонка. Приготовление этой жидкости и ее применение такие же, как и на горностая (см. приманку № 9 на горностая).

№ 1. Искусственные норы (зрительная приманка).

В районе перебежек колочка палкой или ручкой лопаты делают несколько дырок в снегу и между ними ставят капканы. Сделанные в снегу дырки, похожие на норы, будут привлекать внимание зверьков. Перебегая от одной дырки к другой, колочок попадает в капкан.

№ 2. Внутренности крупных промысловых животных (кабачка, косули, медведя) используют для потаска.

№ 3. Тушки мышей и крыс (имбарной и водяной).

№ 4. Мясо домашних и диких животных (косули, барсука, белки, колонка) свежее и тухлое.

№ 5. Мясо птиц (рябчика, утки, курицы, дятла¹, тушки соек, воробьев, сорок).

¹ Дальневосточные охотники уверяют, что колонок хорошо идет на мясо дятла, поджаренное в перьях.

№ 6. Медвежий жир свежий и протухший.

№ 7. Рыба свежая (особенно хариус), тухлая кета, юкола, селедочные головки, мелкая рыба, жареная на подсолнечном масле.

№ 8. Мед пчелиный. В годы, обильные кормами, мед часто бывает лучшей приманкой на колонка.

№ 9. Судзовый жмых (судза — дальневосточное масличное растение).

Кроме перечисленных приманок многие промысловики рекомендуют применять тухлые яйца, ящериц, змей и тушки кедровок. Все такого рода приманки привязывают целиком или отдельными кусочками к тарелочке капкана или к настрогожке ловушки.

Приманки на выдру. № 1. 140 г свиного сала, горсть толченого валерьянового корня, 3 г пятипроцентной настойки мускуса кабарги и 2,2 г порошка камфоры смешивают и поджаривают на углях до тех пор, пока едкое сало подрумянится. Полученную смесь процеживают через чистую тряпочку и хранят в горшке в холодном месте.

№ 2. Из рыбы весом примерно 2 кг вытапливают жир, добавляют 2 г пятипроцентной настойки мускуса кабарги и жарят еще минуты две, после чего жир сливают в бугылку и хранят в холодном месте.

№ 3. 140 г рыбьего жира, горсть помета выдры, 0,5 кг рыбьей икры, 4,3 г толченого валерьянового корня смешивают и хранят в прохладном месте.

№ 4. Печень щуки, желчь карпа, икру рака и помет выдры смешивают и растирают в ступке.

Приманки на розомаха. № 1. Тушка белки.

№ 2. Тушки различных птиц.

Розомаха очень осторожное животное. Она обладает способностью отыскивать капканы, расставленные на нее. При ловле розомахи следует прибегать к тем же мерам предосторожности, как и при ловле волка. Если охотник заметит, что розомаха повадилась обходить капкан и красть приманки, то можно рекомендовать прибегнуть к следующему: положить белку или какую-нибудь птицу в капкан, а затем перед ним поставить еще два хорошо замаскированных капкана.

Приманки на рысь. № 1. Тухлая печень с небольшим количеством спирта (на 100 г печени — 5 г 96-градусного чистого спирта).

№ 2. Рыбий жир.

№ 3. Заяц.

№ 4. Красная тряпочка, прикрепленная вблизи капкана, может служить в качестве дополнительной, зрительной приманки. Рысь очень любопытна и, заметив красную тряпочку, обычно подходит к ней ближе, чтобы лучше рассмотреть. Приблизившись к тряпочке, а вместе с тем и к кормовой приманке, рысь скорее обнаружит и возьмет ее.

№ 5. Пахучая смесь. 60 г рыбьего жира, 5 г кабарожьего мускуса, 6 г ондатровых мускусных желез, вырезанных у ондатры весной, и 10 капель масла кошачьей мяты смешивают и хранят в прохладном месте.

Эта смесь привлекает к ловушкам не только рысь, но и других кошачьих.

Приманки на медведя. Медведи любят сладкое, но если в распоряжении капканщика сладкого нет, можно пробовать и другие приманки.

№ 1. Мешок со свежими яблоками подвешивают на ветке дерева так, чтобы он оказался в 1,5—2,0 м от земли. Под приманкой ставят капкан.

27. Спутник промыслового охотника.

№ 2. Жженый сахар. Куски жженого сахара разбрасывают около капкана.

№ 3. Мед. Медом обмазывают ствол дерева с одной стороны. У основания дерева ставят капкан. Мед в сотах используется как для привады, так и для ловчих кусков.

№ 4. П а д а л ь, квашеное мясо, рыба используются в качестве приманок на медведя в различных местностях СССР.

№ 5. Кедровые шишки.

№ 6 Рыба.

Приманки на всех хищников. № 1. Моча самки какого-нибудь вида хищников, смешанная с мускусом и анисовым маслом, привлекает самцов того же вида (на 100 г мочи — полграмма мускуса кабарги и полграмма анисового масла).

№ 2. Половые органы самки какого-либо вида хищников, добытые в период гонки и сохраняемые в спирте, весьма привлекательная приманка для самцов того же вида.

Приманка на ондатру. № 1. Мускус ондатры (из пахучих желез, расположенных по бокам анального отверстия) выдавливают в бутылочку с широким горлышком. Несколько капель этого мускуса наносят на палку, которую втыкают в землю на расстоянии одного шага от капкана.

Приманки на зайца. № 1. Олений трюфель (пария)³ отваренный в соленом растворе или вымоченный в патоке, кладут под тарелочку капкана, а в рамочных капканах прикрепляют к полотну снизу. При этом полотно следует вымочить или даже выварить в отваре парги.

№ 2 Капуста свежая.

№ 3 Моча человека.

№ 4. Березовые и осиновые веники.

№ 5. Осинские ветки, вымоченные в рассоле.

№ 6. Осенние до выпадения снега в старом лесу в 150—200 м от молодой поросли срубают небольшую осину, а площадку вокруг нее (1—2 м²) посыпают солью. Зимой же на заячьих тропах, ведущих к этой площадке, ставят капканы.

№ 7. Овес. Лучше всего выкладывать сноп необмолоченного овса.

№ 8. Богородицкая трава. Подушечку с высушенной травой пришивают снизу к полотну капкана.

Приманки на копытных. Известно, что организм растительноядных животных испытывает постоянный недостаток в некоторых минеральных веществах (прежде всего в калии, натрии и хлоре). Все копытные без исключения круглый год нуждаются в поваренной соли (соединение натрия и хлора). Весной они переживают соляной голод в полном смысле этого слова. Поэтому на солонцах и вблизи них всегда наблюдается скопление копытных.

Солонцы бывают естественные и искусственные. Искусственные солонцы устраивают так: посыпают определенный участок бузуном (крупная поваренная соль) и выкладывают глыбы (большие куски) каменной соли.

В зимнее время копытных подкармливают растительной пищей. Для этой цели летом (июнь и июль) косят траву, хорошо просушивают и складывают в стожки. Летом же заготавливают веники из осины, ивы, березы. Осенью (после того как осыплется листва) и зимой валят осину, ветки и кору которой охотно едят лоси, косули и все оленя.

Приманки на пернатую дичь. У большинства птиц обоняние отсутствует совсем или развито очень слабо. Опытами установлено, что у всех промысловых птиц органы обоняния не развиты.

В качестве привады и приманки для добычи боровой дичи используют преимущественно ягоды и хлебные злаки.

Для приманивания глухарей, тетеревов и рябчиков заготавливают рябину, бруснику и в редких случаях клюкву.

Лучший способ консервирования этих ягод — замораживание. Очень часто кисти рябины засушивают. Этот способ совершенно не пригоден для брусники, а тем более для клюквы.

В качестве приманки можно использовать и моченую бруснику. Иногда при добыче рябчиков в качестве приманки используют кисти калины, которые лучше хранить в замороженном виде.

Все эти приманки дают хорошие результаты зимой, когда ягода в лесу вся уже осыпалась и занесена снегом или съедена птицами.

При добыче тетеревов с большим эффектом можно использовать для приманивания снопы необмолоченного овса.

В местах, где верхний слой почвы состоит из торфа, устраивают «точка», посыпанные песком и галькой. На галечниках в основном ловят глухарей — они с жадностью заглатывают гальку в мускулистый желудок, в котором происходит перетирание пищи.

В качестве приманки на водоплавающую дичь используют главным образом необмолоченные снопы овса и проса.

Снопы расставляют на берегу водоема. При этом если берега водоема густо заросли высокой травой, ее выкашивают. Для того чтобы птице удобнее было подходить к приваде, в прибрежных зарослях делают прокосы, иногда даже прокапывают каналы.

Перечень и характеристика орудий добычи охотничье-промысловых животных (по Н. П. Наумову)

Классификация	Название	Объект добычи	Значение	Удобность или уловистость		Избирательная спо- собность	Использование добычи владельцами	Дефектирование (по- нижение и качество)	Хозяйственная оценка
				О	С				
Орудия активного лова	Ружье	Все звери и птицы	О	С	С	—	+	Ш	
	Тенета	Лисица, заяц ¹ . . .	Р	С	В	—	—	Ш	
	Гоны	Гуси, утки (линяющие) . . .	О	Х	В	—	—	Ш	
	Перевес	Утки	О	Х	В	—	—	Ш	
	Кас-кас	Утки, гуси, лебеди	О	Х	В	—	—	Ш	
	Шатер	Тетерев, рябчик, белая и серая куропатки . . .	О	Х	В	—	—	Ш	

¹ Тенетами также ловят копытных и даже медведя (см. стр. 403).

Продолжение

Классификация	Название	Объект добычи	Значение	Убойность или уловистость			Избирательная способность	Попрежделение добычи вредителями	Дефектирование (по-нижение в качестве)	Хозяйственная оценка
				О	Х	В				
Орудия активного лова	Саль	Утки	О	Х	В	—	—	Ш		
	Вентерь	Серая куропатка	В	С	В	—	—	Ш		
	Обмет	Главным образом соболю	В	Х	В	—	—	Д		
	Рукавчик	Все мелкие зверьки в норах и дуплах	В	С	В	—	—	Д		
	Тропник	Зяец-беляк	В	С	В	—	—	Д		
Капканы пружинные	Дуговой капкан на рамочной станине	Медведь, волк, лисица, песец, зайцы и др.	О	С	О	Б	—	Ш		
	Дуговой капкан на станине с крестовиной	Медведь, волк, лисица, песец, заяц, ондатра, все куньи и др.	О	С	О	Б	—	Ш		
	Кротоловка	Крот	О	С	О	—	—	Ш		
Черканы	Черкан порожковый	Соболь, колонок, горностай, белка, хори	О	Х	О	Б	—	Ш		
	Черкан порожковый с симками									
Рожни	Рожон забайкальский	Волк	Р	П	О	Б	—	Д		
	Рожон ненецкий	Росомаха, волк	О	П	О	—	—	Д		
Западни	Западня ящичная	Горностай, норка, ондатра	О	Х	В	—	—	Ш		
	Ловушка-кормушка	Песец	О	Х	В	—	—	Ш		

Продолжение

Классификация	Название	Объект добычи	Значение	Убойность или улонистость	Избирательная способность	Попрежение добычи вредителями	Дефектирование по-нижение в качестве	Хозяйственная оцснка	
Самоловные орудия добычи Давящие тяже- стью	Пасть тундрная	Песец, лисица . . .	О	Х	О	Б	+	Ш	
	Пасть лесная	Лисица, песец, росомаха	О	Х	О	Б	+	Ш	
	Слопцы	{ зая- чий пти- чий	Заяц-беляк	В	Х	О	Б	+	Д
			Глухарь, тетерев	В	Х	О	Б	+	Д
	Кулемка	Куница, соболь, горностай, ко- лонок	В	Х	О	Б	+	Д	
	Кулема	Медведь	Р	С	О	—	—	Д	
	Кряж	Медведь	Р	С	О	—	—	Д	
	Жом	Медведь	Р	С	О	—	—	Д	
	Шемиха	Медведь	Р	С	О	—	—	Д	
	Плашка	Белка, куница, горностай	В	Х	О	—	—	Д	
В земле	Яма со щитом	Волк	Р	Х	О	—	—	Ш	
	Яма верховая	„	Р	Х	О	—	—	Ш	
	Катушка	„	Р	Х	О	—	—	Ш	
Ямы над землей	Ледянка	Горностай	В	Х	О	—	—	Ш	
	Морда	Тетерев, рябчик, глухарь	В	Х	В	—	—	Д	
	Ковш	Тетерев, рябчик, глухарь	В	Х	В	—	—	Д	
	Садок	Тетерев, рябчик, глухарь	В	Х	В	—	—	Д	
	Кош	Тетерев, рябчик, глухарь	В	Х	В	—	—	Д	
	Ступа	Тетерев, рябчик, глухарь	В	Х	В	—	—	Д	

Продолжение

Классификация	Название	Объект добычи	Значение	Убойность или уловистость			Избирательная способность	Потребление добычи вредителями	Децентрация (по-нижение в качестве)	Хозяйственная оценка
				В	Х	В				
Ямы над землей	Короб	Тетерев	В	Х	В	—	—	Д		
	Клетушка	"	В	Х	В	—	—	Д		
Самоловные орудия добычи	Петельные	Петли заячьи простые	Зяц-беляк . . .	О	Х	О	Б	—	Ш	
		Петли на жердке	Белка, рябчик . .	В	С	О	Б	—	Ш	
		Петли у нор	Суслик, сурок .	В	С	О	Б	—	Ш	
		Петли вздергивающие	Зяц, тетерев, глухарь, рябчик	В	Х	О	М	—	Ш	
		Дужка	Горностай, колонок	В	Х	О	Б	—	Д	
		Силянка	Горностай, колонок	—	—	—	—	—	—	
		Дзюг	Горностай, колонок	В	Х	О	Б	—	Д	
		Стульчик	Горностай . . .	В	Х	О	Б	—	Д	
		Силя в загородах	Рябчик, тетерев, глухарь, белая куропатка . .	О	Х	О	Б	—	Ш	
		Силя в канавках	Перепел	В	Х	О	Б	—	Д	
		Поножи	Все птицы в местах скопления	Р	С	О	Б	—	Д	
		Пленки	Вся водоплавающая дичь . . .	О	Х	О	Б	—	Д	

Благородные утки: кряква, шилохвость, свиязь, чирки и др., в больших количествах скапливаются на участках, где расстел много ряски, пораженной личинками рясковой бабочки — огневки.

Для приваживания волоплавающей дичи на водоемы, сплошь заросшие растительностью, выкашивают плесы.

Производительная характеристика и хозяйственная оценка орудий добычи даются в следующих условных обозначениях:

В графе «Значение»:

O — основное орудие добычи, может быть основным

B — вспомогательное орудие добычи

P — употребляемое редко

В графе «Уловистость или уловистость орудия» (способность орудия поражать или улавливать животных)

X — хорошая

C — средняя

P — плохая

В графе «Избирательная способность» (возможность производить отстрел или отлов животных по выбору — пол, возраст, качество и т. д.):

B — высокая (добыча всегда живая)

C — средняя (выбор по полу, по возрасту возможен, но добыча мертвая)

O — отсутствует

В графе «Повреждения добычи вредителями» (птицами или зверями):

B — большие

C — средние

M — малые

В графе «Дефектирование добычи» (прорыв шкурки, выдирание остл, сплющивание, окровавливание и др.):

+ — есть

— — нет

В графе «Хозяйственная оценка»:

Ш — орудие широко применяется на промысле, имеет в будущем перспективы, должно быть усовершенствовано

D — орудье, допустимое в промысле, но не имеет перспектив

В таблицу не включены орудия хозяйственно нецелесообразные, подлежащие запрещению.



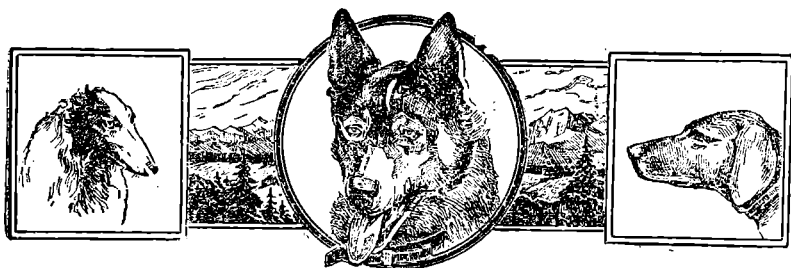

Э. И. ШЕРШЕВСКИЙ

ОХОТНИЧЬИ СОБАКИ

ОХОТНИЧЬЕ СОБАКОВОДСТВО В СССР

Собаководство, как отрасль охотничьего хозяйства

Значительная часть способов добычи пушных и копытных зверей, а также пернатой дичи связана с применением охотничьих собак.

Известно, что производительность труда охотника, промышленяющего с породной, хорошо выдрессированной собакой, намного повышается.

Применение хорошей лайки, например, повышает добычливость промысла белки в несколько раз. С хорошей борзой охотник добывает значительно больше лисиц, чем при других способах охоты.

Следует отметить также, что добыча ряда видов пушных зверей почти невозможна без применения собак. Все это обуславливает большое значение охотничьего, и в первую очередь охотничье-промыслового, собаководства. Являясь специфической отраслью животноводства, охотничье собаководство в то же время неразрывно связано с охотничьим хозяйством в целом.

В охотничьем собаководстве различают два направления— промысловое и спортивно-любительское.

Первое в основном сосредоточено в районах промысловой охоты и тесно связано с производством охотничьего промысла, составляющего значительную, а иногда и основную часть доходов местного населения.

Спортивно-любительское собаководство сосредоточено в основном в центральных промышленных и сельскохозяйствен-

ных районах. Здесь содержание и разведение собак связано главным образом с охотой как видом спорта и носит любительский характер.

В некоторых районах охотничье собаководство, как и сама охота, носит полупромысловый, полупролюбительский характер.

Характерная особенность собаководства как промыслового, так и спортивного, отличающая его от других видов животноводства, состоит в том, что основная масса поголовья собак принадлежит отдельным охотникам.

В отличие от капиталистических стран в Советском Союзе государство заботится о развитии собаководства, руководит им, организует его и проводит мероприятия, увеличивающие поголовье собак, а также улучшающие их породы.

Руководство охотничьим собаководством осуществляется управлениями охотничьего хозяйства или же охотничьей инспекцией союзных республик и их органами на местах. В составе этих организаций имеются отделы собаководства или отдельные специалисты по собаководству. Они руководят племенной работой в охотничьем собаководстве, организуют выставки, выводки, полевые испытания и состязания, ведут родословные книги и т. д. При управлениях охотничьего хозяйства организованы кинологические советы¹, в которые входят специалисты. Кинологические советы являются консультативными научно-техническими органами управлений охотничьего хозяйства по вопросам собаководства.

На местах в районах промысловой охоты учет поголовья и работу по собаководству проводят организации, руководящие промыслом и заготавливающие пушнину (В/О Заготживсырье и др.).

В городах и районах спортивно-любительской охоты работу по собаководству ведут общества охотников, военно-охотничьи общества, добровольные спортивные общества, имеющие секции и отделы собаководства.

Питомники охотничьих собак

Значительную роль в развитии собаководства играют питомники охотничьих собак. Они имеются в системах В/О Заготживсырье, управлений охотничьего хозяйства, военно-охот-

¹ Кинология — наука о происхождении, разведении и использовании собак.

ничьих и некоторых добровольных охотничьих обществ. Всесоюзный научно-исследовательский институт охотничьего промысла имеет опытный питомник охотничье-промысловых собак.

Питомники охотничьих собак бывают пользовательные и племенные.

В пользовательных питомниках собак содержат с целью использования их на охоте. Разведение собак в этих питомниках второстепенное дело.

В племенных питомниках, наоборот, задача состоит в следующем:

путем углубленной племенной работы и создания благоприятных условий содержания, кормления и воспитания создавать племенное поголовье, по своим охотничьим свойствам и породности превышающее средний уровень породы;

снабжать охотников и охотничьи организации хорошо выращенным породным молодняком и племенными производителями, способными улучшить поголовье пород охотничьих собак, имеющих у охотников;

создавать новые линии и породы охотничьих собак, имеющие ценные качества и превосходящие существующие.

Племенная работа

В основе племенной работы в советском охотничьем собаководстве лежит принцип комплексной оценки, отбора и подбора производителей (по экстерьеру, охотничьим свойствам, происхождению, качеству потомства). Большую роль в этом деле играют регулярно проводимые городские, межрайонные и районные выставки, выводки, испытания и состязания, а также комплексная бонитировка охотничьих собак. На выводках производят оценку собак по экстерьеру, типу телосложения, породности и физическому развитию. Оценка по охотничьим свойствам и работе производят на полевых испытаниях. На республиканских, областных и городских выставках охотничьего собаководства производится комплексная оценка собак.

Оценка собак по экстерьеру, типу телосложения (рис. 1) и породности производится в соответствии с описаниями признаков пород охотничьих собак, утверждаемыми Главным управлением охотничьего хозяйства. В описаниях признаков пород охотничьих собак изложены происхождение, характерные

признаки, особенности экстерьера и охотничьих свойств собак данной породы. Описание суммирует требования, предъявляемые к экстерьеру собак данной породы, и дает возможность целеустремленно проводить отбор и подбор, направляя развитие пород в нужном направлении.

Общая характеристика породности, типа конституции, экстерьера и физического развития собаки производится оценками: «отлично»; «очень хорошо»; «хорошо»; «удовлетворительно»; «неудовлетворительно». Собаки проходят экспертизу отдельно по полу и по возрастным группам. По возрасту выделяются три группы: I группа — младший возраст, от 10 месяцев до 1½ лет; II группа — молодые собаки, от 1½ до 3 лет; III группа — старший возраст, от 3 лет и старше.

В соответствии с правилами, утвержденными Главным управлением охотничьего хозяйства, оценка работы собак на полевых испытаниях (а в некоторых областях на периодически работающих полевых испытательных станциях) производится в условиях, близких к практической охоте. Полевые испытания производятся: для лаек — по белке, кунице, соболю, боровой и водоплавающей птице, хорю, горностаю, норке, лосю и медведю; для гончих и борзых собак — по зайцам и лисице; для норных собак — по лисице, барсуку и енотовидной собаке; для легавых собак — по болотной, полевой и боровой птице; для спаниелей — по утке.

Полевые испытания дают возможность выявлять охотничьи свойства и рабочую продуктивность племенного поголовья и вести подбор производителей, закрепляя и развивая в породе необходимые рефлексы и охотничьи свойства.



Рис. 1. Стати собаки:

- 1 — черепная часть головы; 2 — морда; 3 — лоб; 4 — переход от лба к морде; 5 — спинка носа; 6 — мочка носа; 7 — стулы; 8 — уши; 9 — затылочный гребень; 10 — глаз; 11 — губы; 12 — челюсть; 13 — холка; 14 — спина; 15 — поясница; 16 — круп; 17 — грудь; 18 — живот; 19 — пах; 20 — седлашный бугор; 21 — плечо; 22 — локоть; 23 — предплечье; 24 — запястье; 25 — пясть; 26 — бедро; 27 — колено; 28 — голень; 29 — скакательный сустав; 30 — пятка; 31 — плюсна; 32 — лапы; 33 — прибылой палец; 34 — хвост

Оценка собак на полевых испытаниях производится по отдельным свойствам и элементам работы собак по стобалловой шкале в соответствии с установленными расценочными таблицами по каждому виду испытаний. Собакам, набравшим определенный минимум баллов (общий и по отдельным ведущим свойствам), выдаются дипломы за «полевую работу» I, II и III степеней.

Право экспертизы и оценки собак по экстерьеру, судейства и расценки их на полевых испытаниях имеют лица, которым квалификационной комиссией Главного управления охотничьего хозяйства присвоено звание эксперта-кинолога и судьи на полевых испытаниях.

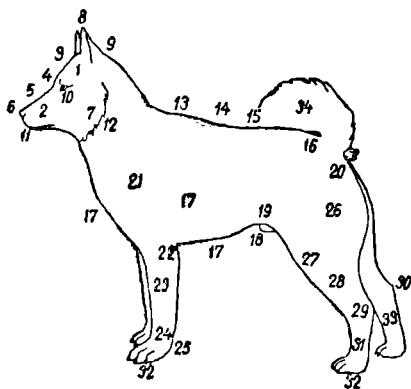
Специальным положением установлены: республиканская, первая и вторая категории экспертов-кинологов (судей), присваиваемые в соответствии с подготовкой и квалификацией экспертов-кинологов.

Ежегодно с 1952 г. управлениями охотничьего хозяйства на основании оценок по экстерьеру и на полевых испытаниях, оценки родословных, а также качества потомства проводится комплексная бонитировка охотничьих собак.

Бонитировка проводится по балловой шкале. Определенным количеством баллов оцениваются экстерьер и охотничьи свойства собак в зависимости от оценок собаки на выведках и полевых испытаниях. В соответствии с качеством ближайших предков собаки оценивается установленным количеством баллов и ее родословная. Собакам старше 3 лет начисляется определенное количество баллов за каждого «классного», т. е. имеющего хорошую оценку экстерьера и диплом на полевых испытаниях щенка.

В зависимости от результатов бонитировки, т. е. количества баллов, полученных по каждому элементу бонитировки, и общей сумме баллов, собаки разбиваются на четыре класса: элита, I класс, II класс, III класс.

Собаки, не получившие при бонитировке классности, не включаются в число племенных.

На выставках охотничьего собаководства оценка собак производится на основании материалов бонитировки путем проверки оценки экстерьера и других данных бонитировки.

Собаки класса элита получают большую золотую медаль, I класса — малую золотую медаль, II класса — большую серебряную медаль, III класса — малую серебряную медаль.

На основе данных оценки производителей и производителей производится индивидуальный подбор пар, т. е. составляется план вязок племенного поголовья по каждой породе.

Произведенные по плану вязки и родившиеся от этих вязок щенки регистрируются в специальных книгах вязок и щенений, которые ведутся охотничьими обществами и другими охотничьими организациями.

На зарегистрированных щенков охотнику — владельцу суки — выдаются заверенные в организации, ведущей книгу вязок и щенений, родословные свидетельства, в которых указываются: порода, дата рождения, пол, окраска и приметы щенка, его кличка, а также происхождение (отец, мать и предыдущие четыре ряда предков, если они известны). Покупая щенка, охотник должен требовать на него родословное свидетельство.

Начиная с 3-месячного возраста щенок должен быть записан в подсобную родословную книгу охотничьих собак (ПРКОС), которая ведется областными или республиканскими управлениями охотничьего хозяйства.

Одновременно с записью в эту книгу, согласно особой инструкции, производится клеймение собак. Клеймо в виде литер, присвоенного каждой области, и порядкового номера записи ПРКОС ставится на левом ухе.

Всесоюзная родословная книга охотничьих собак (ВРКОС) ведется Главным управлением охотничьего хозяйства. Во Всесоюзную родословную книгу заносятся собаки, имеющие полную родословную, т. е. собаки, происхождение которых надлежащим образом заверено и известны пять рядов их предков.

Временно, впредь до особого решения, лаек всех пород, русских степных борзых, хортых борзых и среднеазиатских борзых — тазы и тайганов неизвестного происхождения заносят во Всесоюзную родословную книгу. В книгу заносятся собаки, имеющие оценку экстерьера не ниже «хорошо» и диплом на полевых испытаниях.

При родословных книгах охотничьих собак ведутся племенные картотеки, в которых отмечаются: оценки на выводках, полевых испытаниях и выставках, племенное использование и выдающееся потомство записанных в родословные книги собак. Материалы Всесоюзной родословной книги и

племенной картотеки охотничьих собак обрабатываются и периодически публикуются.

Правила содержания собак

Все собаки ежегодно подлежат регистрации в соответствующих организациях согласно постановлениям местных Советов депутатов трудящихся. Помимо этого, местные конторы В/О Заготживсырье ежегодно учитывают охотничьих собак у охотников-промысловиков. Собаки, находящиеся на содержании у охотников-любителей, учитываются обществами охотников.

В населенных пунктах собаки должны содержаться на привязи или в закрытых помещениях и дворах. Пребывание собак на улицах разрешается только в намордниках или на поводке.

Собаки, бродящие по угодьям без хозяина, считаются безнадзорными и подлежат отлову, а владельцы этих собак подвергаются штрафу.

Строго следить за соблюдением этих правил — обязанность всех охотничьих организаций и самих охотников. Это поможет предохранить собак от заражения такими заболеваниями как чума и бешенство.

Кроме того, бродячие собаки хищнически уничтожают молодняк охотничьих животных, нанося большой ущерб охотничьему хозяйству.

Натаска и нагонка собак в запрещенное для охоты время производятся в угодьях, специально выделяемых для этой цели областными управлениями охотничьего хозяйства. Эти же организации устанавливают и сроки натаски и нагонки собак. Натаска и нагонка собак в запрещенное для охоты время вне выделенных для этой цели угодий рассматриваются как незаконная охота (браконьерство).

Подготовка специалистов и научно-исследовательская работа

Охотничье собаководство как специальная дисциплина читается в вузах и техникумах, готовящих специалистов по охотничьему хозяйству: в Московском пушно-меховом институте, в Московском зоотехникуме и других техникумах. Специальные курсы по подготовке и переподготовке экспертов (судей) по охотничьему собаководству проводятся управлениями охотничьего хозяйства.

Научно-исследовательская работа по вопросам охотничьего собаководства проводится Всесоюзным научно-исследовательским институтом охотничьего промысла, его отделениями и некоторыми другими организациями.

Литература по охотничьему собаководству выпускается издательством «Физкультура и спорт», Сельхозгизом, Заготиздатом, рядом областных и других издательств.

ПОРОДЫ ОХОТНИЧЬИХ СОБАК

Производственная классификация пород охотничьих собак

По характеру применения и работы породы охотничьих собак разделяются на шесть основных групп: лайки, борзые, гончие, норные, легавые, спаниели. Каждой группе пород свойственны свои особые охотничьи свойства и характер работы по зверю или птице. Они выработаны у охотничьих собак путем их обучения; развиты и закреплены отбором и подбором в течение многих поколений (табл. 1, стр. 436).

Охотничий рефлекс, свойственный большинству собак, развит человеком у разных пород охотничьих собак в различных направлениях. Это дает возможность использовать их для добычи различных охотничье-промысловых животных в разнообразных условиях.

У лаек человек воспитал их характерную особенность — облаивание найденных зверя или птицы, у гончих — преследование зверя по следу с голосом (лаем), у легавых — стойку и т. д.

Одновременно с созданием и развитием в собаке нужных охотничьих свойств человек отбирал и закреплял определенный тип телосложения и признаки экстерьера (внешнего вида). Это обеспечивало работоспособность собаки и дало каждой породе характерный вид, отличающий ее от других пород.

Породы охотничьих собак, используемые в основном для промысловой охоты, называют промыслово-охотничьими. К ним относятся лайки, борзые, отчасти гончие и норные. Породы, используемые только в спортивной охоте, называют спортивно-охотничьими. Таковы все породы легавых и спаниели.

Таблица 1
ПОРОДЫ ОХОТНИЧЬИХ СОБАК, ИХ ПРИМЕНЕНИЕ И ОСНОВНЫЕ СВОЙСТВА

Породы и породные группы	Применяются		Основные свойства и особенности
	в промысловой охоте	в спортивной охоте	
Виды животных, добываемых с этими породами собак			
Л а й к и : русско-европейская, карело-финская, западносибирская, восточносибирская	Очень широко. Основные породы собак для промысловой охоты	В значительном количестве. Имеются большие возможности более широкого применения	Сильно развитые обоняние, слух и зрение. Сильный, уравновешенный, быстрый тип высшей нервной деятельности. Сильно выраженный и универсальный охотничий рефлекс. Хорошо развитая ориентировочная реакция. Обладание размыкающего звена. Крепкое сухое телосложение, выносливость, приспособленность к разным условиям климата и работы.
Б о р з ы е : таежные, тайган, русская псовая, русская степная, хорган	Лисица, заяц, волк, дикая кошка и мелкие копытные	Широко	Хорошо развитое зрение, а для ряда пород — и охорощее обоняние. Сильный, уравновешенный, быстрый тип высшей нервной деятельности. Сухое легкое телосложение. Приспособленность для быстрого бега, для ряда пород

<p>Гончие: русская, русская пегай</p>	<p>Заяц, лисица, енотовидная собака, волк</p>	<p>В значительном количестве</p>	<p>Широко</p>	<p>Сочетаются со способностью длительного преследования зверя. Сильно развитое стремление преследовать и словить движущегося зверя. Крутой рост. Злоба к зверю.</p>
<p>Норные: фокстерьеры (жесткошерстный и короткошерстный), таксы (короткошерстные)</p>	<p>Лисица, барсук, енотовидная собака</p>	<p>Слабо. Имеются возможности более широкого применения</p>	<p>Слабо</p>	<p>Сильно развитое обоняние. Сильный, уравновешенный, несколько флегматичный тип высшей нервной деятельности. Крепкое, иногда чуть сыроватое телосложение. Исключительная выносливость, относительная скорость бега. Злоба к зверю. Наследственно закрепленная беспрерывная отдача голоса во время преследования зверя. Характерность голоса. Настойчивость при преследовании зверя. Приспособленность к работе в осенне-зимних условиях.</p>
				<p>Хорошо развитые слух и зрение. Сильный неуравновешенный или малоуравновешенный тип высшей нервной деятельности,</p>

Продолжение

Породы и породные группы	Виды животных, добываемых с этими породами собак	Применяются		Основные свойства и особенности
		в промысловой охоте	в спортивной охоте	
жесткошерстная, и длинношерстная)				большая возбудимость. Приспособленность для работы в норе. Малый рост. Крепкое телосложение. Злоба к зверю. Звонкий голос.
Легавые: пойнтер, сеттеры (кряпчатый, красный, черноподпалый), легавые (короткошерстная, жесткошерстная, длинношерстная, и венгерская)	Боровая, полевая болотная и водоплавающая птицы	Не применяются	Очень широко. Основные породы собак для спортивно-любительской охоты	Сильно развитое обоняние. Наследственно закрепленная стойка перед затаившейся птицей. Сильный, достаточно уравновешенный и в основном быстрый тип высшей нервной деятельности. Крепкое, большей частью сухое телосложение. Для содержания на открытом воздухе при низких температурах приспособлены плохо (подшерсток отсутствует или развит слабо).

Сланиели

Водолавающая
и борова я птицы

Не применяются

Слабо

Хорошо развитое обоняние. Сильный, уравновешенный, несколько флегматичный тип высшей нервной деятельности. Малый рост. Крепкое, чуть сыроватое телосложение. Наследственно закрепленная склонность к подаче убитой и подраненной дичи. Для содержания и работы в суровых климатических условиях приспособлены плохо.

Лайки

Лаек разводят для использования на промысле в северной лесной зоне Европейской части СССР и во всей таежной полосе Сибири и Дальнего Востока. Лаек применяют при добыче белки, куницы, соболя, горностая, колонка, хоря, норки, енотовидной собаки, медведя, рыси, лося, кабарги, кабана, глухаря, тетерева и других охотничье-промысловых животных. В последние годы лаек стали разводить и применять охотники-любители и полупромысловики в центральных и южных областях СССР.

Лайка разыскивает зверя или птицу и, найдя их, облаивает, отвлекая на себя внимание животного и стараясь задержать его до прихода охотника. При уходе зверя по земле или по вершинам деревьев, а также при взлете птицы лайка преследует зверя или птицу и, найдя затаившееся животное, вновь облаивает его, давая возможность охотнику подойти и убить его. При работе по горностаю, хорю, норке и выдре лайка часто сама ловит зверька на земле, или в воде, или же раскапывает нору и давит его.

За последние годы в связи с развитием зимнего промысла ондатры лайка стала широко применяться при добыче и этого зверька. Она быстро обыскивает большую площадь и под глубоким снеговым покровом, а также в густых зарослях прибрежной полосы находит и облаивает хатки, ходы и другие сооружения, сделанные и посещаемые зверьком. Работая с лайкой, охотник быстро находит нужные места для установки капканов.

Широко используется лайка и при охоте на уток. В зарослях тростника, в болоте и тому подобных местах лайка находит утку и выпугивает ее.

Легко обучить лайку разыскивать убитую птицу и подранков как на земле, так и в воде и приносить их охотнику.

Время применения лаек на промысле — осень и зима.

Лайки — собаки средней величины, крепкого, сухого телосложения, выносливые, энергичные и подвижные, с уравновешенным типом поведения, сильно развитым охотничьим рефлексом и ориентировочной реакцией. У лаек очень хорошо развиты обоняние, слух и зрение. В работе лайки все эти три чувства имеют большое значение.

Внешний вид лаек таков. Голова клинообразная, стоячие уши имеют форму треугольника. Хвост загнут кольцом или

серпом на спину либо прижат к бедру. Лайка покрыта относительно длинным, густым, грубоватым и прямым остевым волосом. Подшерсток сравнительно короткий, но густой, мягкий и пышный. Окраска разнообразная.

Важнейшие признаки, указывающие на нечистопородность лаек: висячие или полувисячие, а также большие, округлые уши, нетипичная форма хвоста, короткошерстность, очень длинная, вьющаяся лохматая шерсть, отсутствие подшерстка.

В конце прошлого и в начале нынешнего столетия было описано много местных, зачастую очень малочисленных отродий лаек, отличавшихся в большинстве случаев друг от друга мелкими несущественными признаками экстерьера. За последние 50 лет эти отродья в большинстве случаев смешались и в настоящее время образуют несколько пород, каждая из которых распространена на большой территории. В смежных районах эти породы, конечно, смешиваются и образуют переходные формы. До последнего времени племенной работой (системой родословных записей, выводками, полевыми испытаниями, целеустремленным подбором пар и др.) основное поголовье лаек промысловых районов, к сожалению, было охвачено еще слабо. До сих пор еще имеет место вольная случка, что приводит к скрещиванию лаек с инородными и беспородными собаками и снижению специфических ценных свойств лайки. В некоторых местах еще сохранился вредный обычай кастрирования лучших по своим качествам кобелей, что также отрицательно влияет на качество поголовья. В последнее время во многих областях начала развертываться племенная работа с лайками. Проводятся выводки, полевые испытания и другие мероприятия. Каждый охотник, имеющий лайку, должен принимать участие в работе по улучшению ценнейших отечественных пород лаек.

По принятой в 1947 г. породной классификации выделено четыре породы охотничьих лаек.

Карело-финская лайка (рис. 2) — наиболее мелкая и малочисленная из всех пород лаек. Район распространения этой породы — северо-западная часть Ленинградской области и Карело-Финская ССР. Эта порода образовалась в результате слияния местных отродий олонецкой и карельской лаек и скрещивания их с финской лайкой. Карело-финская лайка сухого, легкого телосложения. Высота в холке: у кобелей 42—48 см, у сук 40—46 см; высота в крестце: у кобелей — на 1 см ниже высоты в холке, у сук — равная высоте в холке. Вес в завод-

ской кондиции: кобелей 17—21 кг и сук 15—19 кг. Общий формат собаки квадратный, т. е. косая длина туловища¹ равна высоте в холке. Окраска желтая всех оттенков — от огненнорыжего до светлорыжего и палевого. Допускаются белая грудь, живот, лапы, конец хвоста и крап в тон основной окрас-



Рис. 2. Карело-финская лайка

ке на конечностях. Мочка носа черная; при палевой окраске допускается светлокоричневая. Кожа тонкая, но плотная, без складок. Костяк крепкий, немассивный. Обхват пясти: у кобелей 9—10 см, у сук — 8—9 см.

Голова клинообразная с неширокой черепной коробкой. Морда заметно короче черепной коробки. Переход от лба к морде (перелом) мало заметен. Профиль морды острым клином, губы тонкие, плотно прилегающие к челюстям. Уши тонкие, небольшие, несколько вытянутым стоячим треугольником, с острыми вершинами; поставлены уши высоко. Глаза темные, небольшие, овальной формы. Внешние углы глаз незначительно

¹ Измеряется от переднего выступа плечелопаточного сочленения до седалищного бугра.

выше внутренних. Зубы плотно прилегают друг к другу; прикус ножницеобразный. Грудь глубокая, несколько уплощенная и длинная. Живот заметно подобран. Длина передних конечностей (от локотка до земли) составляет к высоте в холке: у кобелей 50—53%, у сук 50—51%. Угол плечелопаточного сочленения около 90°. Пясть почти отвесная и короткая.

Углы, образуемые суставами задних конечностей, выражены хорошо. Голень длинная. Плюсна поставлена отвесно. Лапы округлые в комке. Прибылого (пятого) пальца на задних ногах нет. Хвост загнут кольцом на спину или прижат к бедру. Допускается хвост неполным кольцом (серпом). Типичный аллюр на работе — галоп, перемежающийся рысью.

Русско-европейская лайка (рис. 3). Район распространения этой породы — северная лесная зона Европейской части РСФСР. Порода образована путем слияния местных отродий



Рис. 3. Русско-европейская лайка

лаек: архангельской, новгородской, коми, карельской, вотяцкой и др. Это собака крепкого, сухого телосложения. Высота в холке: у кобелей 50—58 см, у сук 48—56 см; высота в крестце у кобелей на 1—2 см ниже, у сук — равная высоте в холке или на 1 см ниже. Вес в заводской кондиции: кобелей 19—23 кг, сук 17—21 кг. Общий формат собаки приближается к квадратному: косая длина туловища составляет у кобелей 100—105%, у сук 101—107% к высоте в холке. Окраска черная, бурая, серая, желтая всех оттенков, белая и палевая однотонная, зонарная и пегая. Допускается на конечностях крап в тон пегин. Мочка носа черная; при белой и палевой окрасках допускается светлокоричневая. Кожа плотная, нетонкая, без складок. Костяк крепкий. Обхват пясти: у кобелей 10—12 см, у сук 8,5—10 см.

Голова умеренно клинообразная с относительно широкой черепной коробкой. Морда короче черепной коробки. Переход

от лба к морде плавный. Длина черепной коробки незначительно превышает ширину. В профиле морда острым клином. Губы мускулистые, плотно прилегающие к челюстям. Уши стоячие, плотные, мускулистые, имеют форму треугольника, с широким основанием. Вершины острые или чуть закруглен-



Рис. 4. Западносибирская лайка

ные; поставлены высоко. Глаза темные, чуть удлинённой формы. Внешние углы глаз несколько выше внутренних. Зубы крепкие, плотно прилегающие друг к другу; прикус ножницеобразный. Грудь широкая, глубокая и длинная. Живот подобран. Длина передних конечностей (от локотка до земли) составляет к высоте в холке: у кобелей 52—56%, у сук 50—53%. Угол плечелопаточного сочленения от 90 до 100°. Пясть слегка наклонная. Углы, образуемые суставами задних конечностей, хорошо выражены. Голень длинная. Плюсна поставлена почти отвесно. Лапы округлые, в комке. Бывает пятый (прибылой) палец. Хвост загнут кольцом или серпом на спину либо прижат к бедру. Типичный аллюр на работе — галоп, временами на тихом ходу перемежающийся рысью.

Западносибирская лайка (рис. 4). Район распространения этой породы — лесная зона Урала и Западной Сибири, вклю-

чая бассейн р. Енисея. Образовалась она путем слияния близких местных отродий лаек, в первую очередь хантейской и мансийской. Это собака также крепкого, сухого телосложения. Высота в холке: у кобелей 52—60 см, у сук 50—58 см; высота в крестце: у кобелей на 1—2 см ниже высоты в холке, у сук равна высоте в холке либо на 1 см ниже. Вес в заводской кондиции: кобелей 20—24 кг, сук 18—22 кг. Общий формат собаки несколько удлинненный: косая длина туловища составляет у кобелей 102—106%, у сук 103—108% по отношению к высоте в холке. Окраски такие же, как и у русско-европейской лайки. Кожа плотная, нетонкая, без складок. Костяк крепкий. Обхват пасти: у кобелей 10—13 см, у сук 9—12 см.

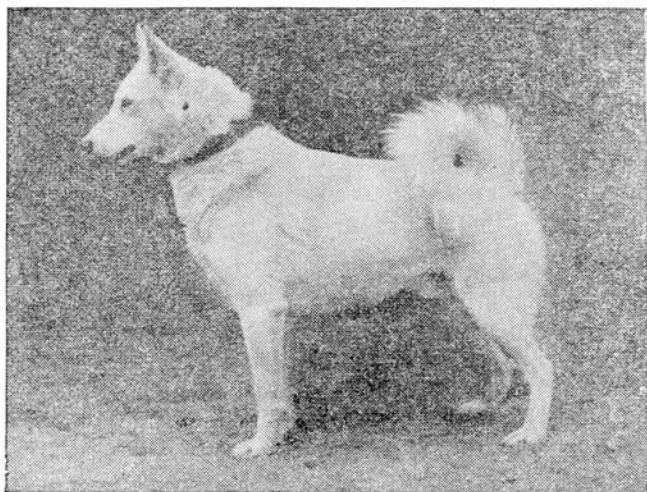
Голова острым клином, с умеренно широкой черепной коробкой. Длина морды почти равна длине черепной коробки. Черепная коробка вытянутой формы. Переход от лба к морде плавный. Профиль морды умеренно клинообразный. Губы мускулистые, плотно прилегающие к челюстям. Уши стоячие плотные, мускулистые, слегка вытянутым треугольником. Вершины острые или чуть закругленные; поставлены высоко. Глаза темные, удлиненной формы, внешние углы глаз значительно выше внутренних. Зубы крепкие, плотно прилегающие друг к другу; прикус ножницеобразный. Грудь широкая, глубокая и длинная. Живот умеренно подобран. Передние и задние конечности такие же, как и у русско-европейской лайки. Хвост загнут кольцом или серпом. Встречаются собаки, которые держат хвост опущенным — «поленом», что допускается. Типичный аллюр на работе — галоп, перемежающийся рысью.

Восточносибирская лайка (рис. 5). Район распространения этой породы — лесная зона Восточной Сибири и Дальнего Востока. Образовалась она в результате скрещивания местных близких отродий лаек, в первую очередь эвенкийской, ламутской и амурской. Это самая крупная из охотничьих лаек, крепкого телосложения. Высота в холке: у кобелей 55—65 см, у сук 53—63 см; высота в крестце: у кобелей на 1—2 см ниже высоты в холке, у сук бывает равной высоте в холке. Вес в заводской кондиции: кобелей 22—26 кг, сук 20—24 кг. Формат собаки удлиненный; косая длина туловища составляет у кобелей 104—108%, у сук 106—110% по отношению к высоте в холке. Окраски такие же, как и у двух предыдущих пород. Кожа плотная, довольно толстая, с заметным слоем подкожной клетчатки, однако без складок. Костяк мощный. Обхват пасти: у кобелей 11—14 см, у сук 10—13 см.

Голова умеренно клинообразная, с относительно широкой и недлинной черепной коробкой. Длина морды почти равна длине черепной коробки. Уши стоячие, в форме треугольника; поставлены не очень высоко. Темные глаза несколько удлиненной формы, внешние углы глаз немного выше внутренних.



Рис. 5. Восточносибирская лайка

Зубы крупные, крепкие, плотно прилегающие друг к другу; прикус ножницеобразный. Грудь так же, как и у других пород лаек, широкая, глубокая и длинная. Живот подобран слабо. Длина передних конечностей от локотка до земли составляет у кобелей 52—58%, у сук 50—56% по отношению к высоте в холке. Пясть наклонная. В остальном строение конечностей такое же, как и у западносибирской лайки. Хвост загнут кольцом или серпом или же держится «поленом». Встречаются также лайки, которые держат хвост разогнутым кольцом, что вполне допускается. Типичный аллюр на работе — галоп, часто перемежающийся с рысью.

На северной границе своего распространения охотничьи лайки смешиваются с родственными породами: на Европейском Севере с ненецкой оленегонной собакой, на Азиатском Севере с ездовой собакой. В этих районах встречается много помесей, также используемых в охотничьем промысле.

Лайка по своему значению в добыче пушнины — важнейшая охотничье-промысловая собака.

Борзые собаки

Эти породы охотничьих собак применяются в лесостепной, степной и полупустынной зонах нашей страны для безружейной охоты на зайца, лисицу, волка и мелких копытных зверей (джейрана и др.).

Общий вид борзых всех пород очень характерен и своеобразен. Это собаки выше среднего и крупного роста, сухого и легкого телосложения, на высоких ногах, с длинной шеей, узкой, вытянутой головой, с сильными челюстями, хорошо развитой грудью и резко подтянутым животом. Весь внешний вид борзых говорит об их высокой приспособленности к быстрому бегу, достигнутой длительной селекцией.

Борзые находят зверя, разыскивая его при помощи зрения и по следу чутьем, а затем, развивая огромную скорость, ловят и душат его.

Охотятся с борзыми в основном пешком, реже в двуколке, в саях и верхом, чаще всего с одной, но иногда и с двумя-тремя собаками.

В СССР имеются следующие породы борзых: среднеазиатские борзые — тазы и тайганы; русская псовая борзая, русская степная борзая и хортая. Для среднеазиатских борзых характерна способность скакать, преследуя зверя, на большие расстояния с относительно большой резвостью. Они широко пользуются чутьем, самостоятельно разыскивая зверя, и чрезвычайно ценны для промысловой охоты.

Разводившаяся до революции в комплектных помещичьих охотах лесостепной и лесной зон порода русских псовых борзых применялась в основном для спортивной охоты верхом. Она была приспособлена для травли зверя, выгнанного гончими из леса, накоротке на небольших лесных полянах и полях, расположенных между лесами. Ценные качества русской борзой — резвость (на относительно короткие расстояния), крупный рост, сила и злоба к зверю. Самостоятельный розыск зверя по следу чутьем у русской псовой борзой раньше подавлялся. Собаки, проявившие склонность к такой работе, выбраковывались. Значительная часть современного поголовья русских псовых борзых в связи с изменившимся характером охоты по сравнению с дореволюционным типом породы во многом видоизменилась. Они носят следы скрещивания с другими породами борзых. Количество чистокровных русских псовых борзых сейчас невелико.

За последние десятилетия в прикаспийских, приволжских, придонских и приуральских степях путем скрещивания среднеазиатских борзых тазы, близких к ним ныне фактически исчезнувших горских и крымских борзых, а также в незначительном количестве хортых и русских псовых борзых образовалась новая порода борзых. Описание признаков этой новой породы, названной русская степная борзая, утверждено в 1952 г. Главным управлением охотничьего хозяйства при Со-



Рис. 6. Тазы — среднеазиатская борзая

вете Министров РСФСР. По своим особенностям она очень ценна для охотников-промысловиков и сейчас широко распространилась в степных районах.

В некоторых областях РСФСР сохранилась и разводится короткошерстная борзая, известная под названием хортая. Выведенная до революции путем скрещивания русских псовых борзых с английской короткошерстной бор-

зой, хортая, как и русская псовая борзая, также несколько видоизменилась.

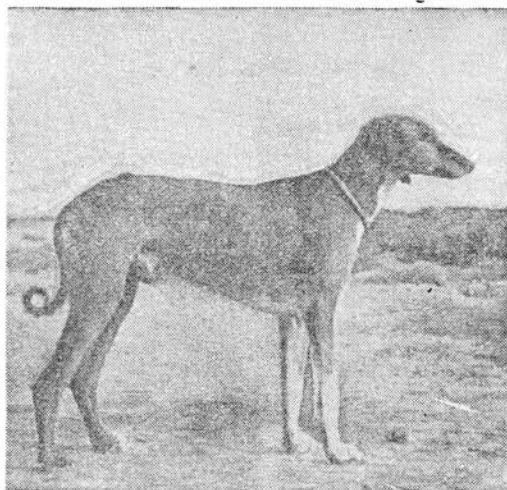
Проводившиеся охотниками-промысловиками за последние десятилетия отбор и подбор среди борзых всех пород развили у них свойства, дающие возможность успешного применения их в одиночку при охоте пешком на лисицу и зайца.

Эффективность применения борзых для добычи лисицы и зайца делают охоту с ними одним из важнейших видов охотничьего промысла в степных районах. Однако в ряде областей промысловое значение борзых еще недооценивается охотничьими организациями.

Охота с борзыми, если она производится в установленные сроки и при этом соблюдаются правила содержания собак,

весьма рациональна и эффективна. Перед охотничьими организациями степных областей стоит сейчас задача развивать промысловую охоту с борзыми и улучшать породы наших борзых.

Тазы (рис. 6). Основная область распространения этой древней породы — Казахская, Туркменская и Узбекская ССР и прилегающие к указанным республикам районы. С тазы охотятся за лисицами, зайцами, джейранами и дикими кошками. Тазы — собака сухого телосложения, высокая на ногах. Высота в холке: у кобелей 60—70 см, у сук 55—65 см. Формат собаки приближается к квадратному, т. е. косая длина туловища почти равна высоте в холке. Окраска тазы разнообразная: желтая и серая всех оттенков, белая, черная и красная как однотонная, так и пегая и пятнистая. Мочка носа черная, при светлых окрасках темнокоричневая. Шерстный покров относительно короткий, упругий, чуть жестковатый и без подшерстка. На ушах удлиненный мягкий волос образует так называемые «бурки». На нижней стороне хвоста волос в большинстве случаев удлинен, образуя редкий подвес. Между пальцами растет короткий жестковатый волос. Кожа тонкая, костяк крепкий.

Голова сухая, клинообразная, удлиненная, с заостренной мордой и хорошо развитыми крепкими челюстями. Переход от лба к морде выражен очень слабо. Губы тонкие, плотно прилегающие к челюстям. Уши висячие, слегка на хряще, тонкие, треугольной формы. Глаза большие, овальные, темные. Зубы крепкие, хорошо развитые; прикус ножницеобразный. Шея длинная, высоко поставленная. Спина не очень широкая, прямая. Поясница с небольшой напружиной. Грудь глубокая и широкая, бочковатая. Живот резко подтянут. Круп широкий, длинный, крутоопущенный. Пясть длинная и почти отвесная. Углы, образуемые суставами задних конечностей, выражены очень хорошо. Задние конечности с длинными рычагами и широко поставлены. Скакательный сустав развит очень хорошо. Плюсна длинная и отвесная. Прибылого (пятого) пальца на задних ногах нет. Лапы несколько удлиненной, вытянутой формы. Пальцы плотно прижаты один к другому. Хвост тонкий, недлинный, саблеобразно изогнут и на конце завернут в кольцо; держит его собака обычно опущенным. Типичный аллюр на работе — галоп и карьер.

Тайган (рис. 7). Это очень близкая к тазы порода борзых, распространенная в основном в горных районах Киргизской

ССР. Характерная особенность тайганов — их приспособленность для преследования зверя в горных условиях. С тайганами в Киргизии охотятся за лисицами, волками, архарами, козорогами и дикими кошками. Применяются тайганы и для



Рис. 7. Охотники с киргизскими борзыми — тайганами

ловли сурков. В охотничьем промысле Киргизии тайганы имеют большое значение. По своему внешнему виду тайганы близки к тазы, но отличаются более грубоватым телосложением и более богаты шерстным покровом. Костяк более массивный. Голова в типе тазы, но массивнее, также с висячими ушами треугольной формы, покрытыми «бурками» — удлиненным

волнистым волосом. Хвост тонкий, недлинный, с подвесом, на конце закручен в кольцо.

Эта своеобразная порода горных борзых изучена слабо и вопрос о том, можно ли считать тайгана отдельной породой или же следует признать только горным отродьем тазы,— требует уточнения.



Рис. 8. Русская псовая борзая

Русская псовая борзая (рис. 8). Основной район распространения этой породы Саратовская, Куйбышевская и Тамбовская области. Отдельные группы собак этой породы встречаются и в других степных областях РСФСР. Русская псовая борзая — крупная собака крепкого, сухого телосложения, высокая на ногах. Высота в холке: у кобелей 70—82 см, у сук 65—77 см. Формат собаки почти квадратный. Типичный аллюр на работе — карьер и галоп. Окраска белая, серая, желтая как сплошная, так и с темными широкими полосами и удлиненными пятнами по основному фону или пегая. Мочка носа черная. Шерстный покров длинный, мягкий, шелковистый, слегка волнистый или в завитке, подшерстка нет. Особенно сильно развит шерстный покров на шее, на нижней части туловища, на тыльной стороне ног и по нижней части хвоста, образуя на этих местах так называемый «уборный» волос. На голове и спереди на ногах волос короткий и гладкий. Кожа

тонкая, плотная, без складок. Костяк крепкий и относительно массивный. Голова длинная, узкая, сухая с мощными челюстями. Морда длинная, узкая. Черепная коробка узкая, слегка выпуклая, с выдающимся затылочным бугром. Переход от лба к морде почти незаметен. Губы тонкие, очень плотно прилегающие к челюстям. Уши небольшие, тонкие, узкие, с острыми концами, посажены высоко и натянуты назад вдоль шеи, причем концы ушей лежат близко друг к другу или даже скрещиваются на затылке. В возбужденном состоянии собака поднимает уши на хряще и ставит их «конем». Глаза темные, овальные, большие, слегка на выкате. Зубы крупные, крепкие, плотно прилегающие друг к другу; прикус ножницеобразный. Шея мускулистая, но немассивная, длинная, уплощенная, посажена высоко. Спина, включая и поясницу, широкая, с «верхом», т. е. выгнутая. Грудь глубокая, яйцевидной формы, хорошо развитая. Живот резко подтянут. Круп длинный, широкий и покатый. Рычаги конечностей длинные. Пясть слегка наклонная. Углы задних конечностей выражены хорошо. Скакательный сустав развит очень сильно. Плюсна отвесная. Задние ноги отставлены назад. Лапы сводистые, удлиненные. Пальцы плотно прижаты друг к другу. Пятого (прибылого) пальца нет. Хвост длинный; в спокойном состоянии собака держит его опущенным в виде сабли, на ходу — поднимает.

Русская степная борзая (рис. 9). Основной район распространения этой породы борзых — Ставропольский край, Ростовская, Астраханская, Сталинградская и Чкаловская области. Русская степная борзая крепкого, сухого телосложения. Высота в холке: кобелей от 62 до 70 см, сук от 59 до 67 см; высота в крестце равна, чуть выше или ниже высоты в холке. Окраска однотонная, пегая, пятнистая, полосатая всех цветов, кроме коричневого. Встречается крап в тон основной окраске; чернота на морде, ушах и концах ног при более светлой основной окраске, а также подпалины красноватого или сероватого тона. Мочка носа черная, но при светлой окраске допускается коричневая. Шерстный покров с подшерстком. Остевой волос прямой, несколько жестковатый, длиной до 4,5 см. На ушах, на нижней стороне хвоста и на задней части бедер волос иногда удлинен, образуя бурки, подвес и очесы. Между пальцами растет короткий жесткий волос. Кожа плотная, но относительно тонкая, без складок. Мускулатура удлиненная. Костяк крепкий. Обхват пясти: у кобелей 10—11,5 см, у сук 9,5—11 см.

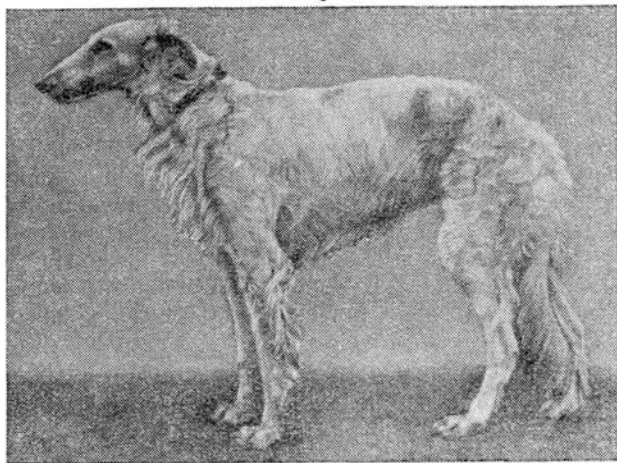
Голова сухая, клинообразная, удлиненная, с умеренно широкой черепной коробкой. Переход от лба к морде плавный. Теменной гребень развит слабо, затылочный бугор — умеренно. Морда заостренная, губы тонкие, плотно прилегающие к челюстям. Уши висячие, чуть на хряще, небольшие, треугольной формы, иногда несколько оттянуты назад по бокам шеи.



Рис. 9. Русская степная борзая

Глаза большие, овальные, темные. Зубы крепкие, плотно прилегающие друг к другу; прикус ножницеобразный. Шея длинная, слегка выгнутая, поставлена высоко. Грудь глубокая, длинная и широкая — бочковатая. Спина широкая, у кобелей чуть выгнутая. Поясница длинная, выпуклая. Круп длинный, широкий, сильно покатый. Живот сильно подобран. Конечности с длинными рычагами. Пясть удлиненная, чуть наклонная. Задние конечности поставлены шире, чем передние, и оттянуты назад. Углы сочленений выражены хорошо. Скакательные суставы развиты сильно. Плюсны почти отвесные. Лапы овальные, сводистые, в комке. Пятого (прибылого) пальца на задних ногах нет. Хвост длинный, саблевидный, в большинстве случаев на конце свернут в кольцо.

Хортая (рис. 10). Эта порода борзых в настоящее время встречается главным образом в Тамбовской, Сталинградской и Ростовской областях. Отдельные гнезда этих борзых встречаются и в других областях. Хортая — крупная борзая креп-

кого, сухого телосложения. Высота в холке: кобелей не менее 65 см, сук не менее 62 см. Окраска однотонная, пегая, пятнистая, полосатая всех цветов, кроме коричневого. Мочка носа черная, при светлых окрасках допускается коричневая. Шерстный покров короткий, остевой волос до 2,5 см длины, прямой. Зимой развит подшерсток. На задней стороне бедер волос

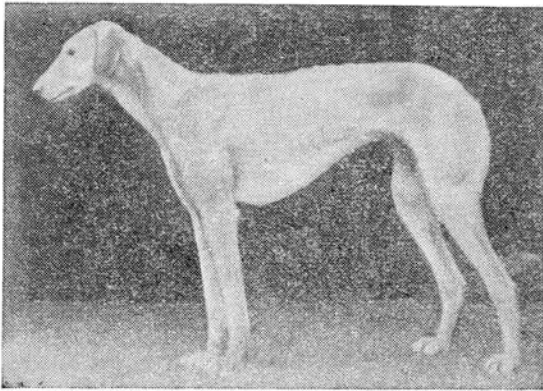

Рис. 10. Хортая

удлинен. На нижней стороне хвоста часть волос удлинена, образуя редкий подвес. Костяк крепкий. Кожа тонкая, без складок. Мускулатура удлиненная и хорошо развитая.

Голова клинообразная, удлиненная, с умеренно широкой черепной частью. Переход от лба к морде плавный, слабо выраженный. Затылочный бугор развит умеренно. Морда сухая, заостренная. Губы тонкие, плотно прилегающие к челюстям. Уши, как у русской псовой борзой, — тонкие, узкие, с острыми концами и затянуты назад вдоль шеи. В возбужденном состоянии хортая поднимает уши, как и русская псовая борзая. Глаза большие, овальные, темные. Зубы крепкие; прикус ножницеобразный. Шея длинная, сжатая с боков, поставлена высоко. Грудь овальная, глубокая. Спина широкая, чуть выгнутая. Поясница выпуклая. Круп длинный, широкий, покатый. Живот сильно подобран. Конечности с длинными рыча-

гами. Пясти короткие, слегка наклонные. Задние ноги поставлены широко и слегка оттянуты назад. Углы сочленений выражены хорошо. Скакательные суставы развиты сильно. Плюсны почти отвесные. Лапы овальные, сводистые, в комке. Пятого (прибылого) пальца на задних ногах нет. Хвост длинный, саблевидный, на конце часто закручен в кольцо.

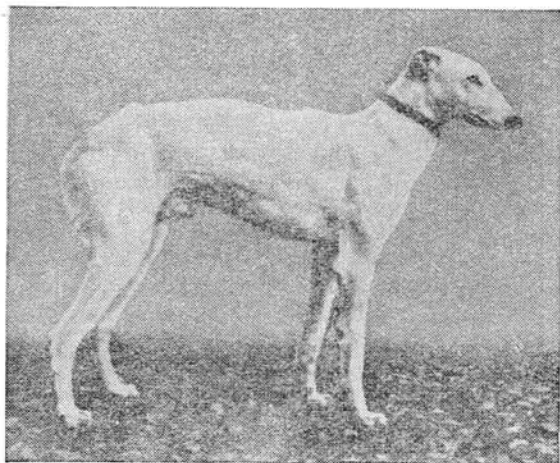
Гончие собаки

Эти породы охотничьих собак разводятся и применяются главным образом в лесной и лесостепной полосах Европейской части Советского Союза и в Сибири. Гончие применяются для добычи зайцев, лисицы, барсука, енотовидной собаки, а также для охоты по волку.

Гончая разыскивает зверя и, спугнув или найдя горячий след, преследует его — гонит. Преследуя зверя по горячему следу, собака отдает голос (ласт). При потере следа собака умолкает. Уходя от собаки, зверь ходит большими или меньшими кругами. Зная уголья и места, предпочитаемые зверем для переходов, и ориентируясь на голос собаки — «гон», преследующей зверя, охотник занимает удобное место на предполагаемом ходу зверя и стреляет его. От гончей требуются настойчивость и неутомимость в преследовании зверя, резвость, хорошее чутье, мастерство, умение не терять след зверя в любых условиях. Гончая должна гонять зверя до тех пор, пока он не будет убит охотником или пойман самой собакой. Типичный аллюр при розыске зверя (в полазе) — галоп и широкая рысь, при преследовании зверя (во время гона) — быстрый галоп.

Охотятся обычно с одной или двумя (смычком) собаками, реже с группой собак (стаей).

Работать одной собаке значительно труднее, чем смычку или стае. Поэтому работа в одиночку требует от гончей лучших охотничьих качеств и мастерства. В настоящее время у нас в стране разводят две породы гончих: русскую и пегую русскую.

Русская гончая (рис. 11). Эта порода создана советскими собаководами заново из остатков разнотипных стай русских гончих дореволюционного времени, принадлежащих главным образом помещикам. В настоящее время это широко распространенная порода с отличным экстерьером и хорошими охотничьими качествами. Русская гончая выше среднего роста, крепкого телосложения, с хорошо выраженной, в особенности

у кобелей, высокопередостью и характерной манерой держать голову в результате низко посаженной шеи. Высота в холке: у кобелей 57—65 см, у сук 54—62 см. Вес в заводской кондиции: кобелей 26—32 кг, сук 24—28 кг. Формат несколько удлиненный: косая длина туловища составляет по отношению к вы-



Рис. 11. Русская гончая

соте в холке около 105%. Окраска багряная, чепрачная и сероватая с неяркими желтыми или белесоватыми подпалинами. Допускаются белые отметины на груди и ногах. Мочка носа черная. Шерстный покров густой, недлинный. Остевой волос прямой, жесткий. Подшерсток густой, мягкий, пышный. Кожа плотная, несколько утолщенная, с достаточно развитым слоем подкожной клетчатки, но без складок. Костяк массивный. Обхват пясти: у выжлецов 12—14 см, у выжловок 10,5—12,5 см.

Голова сухая, клинообразная. Черепная коробка вытянутой формы, морда удлиненная. Переход от лба к морде без резкого перелома. Уши висячие, тонкие, короткие, треугольной формы. Основания ушей находятся выше линии глаз. Глаза темные, с косым разрезом век. Внешние углы глаз выше внутренних. Зубы крупные, хорошо развитые; прикус ножницеобразный. Шея короткая, посажена относительно низко. Грудь широкая и глубокая. Живот умеренно подобран. Длина передних конечностей по отношению к высоте в холке составляет около 50%. Пясть почти отвесная. Углы, образуемые сочле-

нениями задних конечностей, хорошо выражены. Плюсна отвислая. Лапы большие, слегка продолговатые, с плотно прилегающими друг к другу пальцами. Пятого (прибылого) пальца нет. Хвост короткий, не ниже скакательного сустава, у основания толстый, к концу постепенно утончается. Несет его соба-

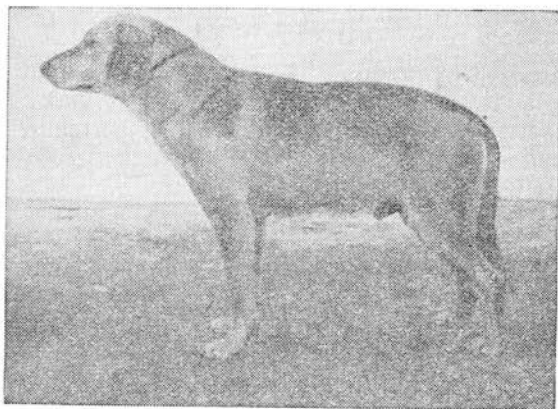

Рис. 12. Русская пегая гончая

ка слегка изогнутым ниже спины. Когда собака в возбужденном состоянии, хвост несколько приподнят.

Пегая русская гончая (рис. 12). Эта порода создана путем скрещивания русской гончей с английской лисьей гончей, так называемым фоксхаундом. В самостоятельную породу была оформлена в 1925 г. В настоящее время по количеству поголовья и качеству собак успешно конкурирует с русской гончей. По типу телосложения напоминает русскую гончую, но отличается окраской и некоторыми статьями экстерьера. Высота в холке, общий формат такие же, как у русской гончей. Окраска чернопегая, в румянах (черные пятна с рыжекрасным подпалом). Ноги и живот белые. Мочка носа черная. Шерстный покров такого же характера, как у русской гончей, но несколько короче. Кожа плотная, костяк массивный.

Голова не имеет резко выраженной клинообразной формы, черепная коробка продолговатая, перелом нерезкий. Уши тонкие, недлинные, треугольной формы, на конце закруглены, часто слегка в складку. Глаза темные, с косоватым разрезом

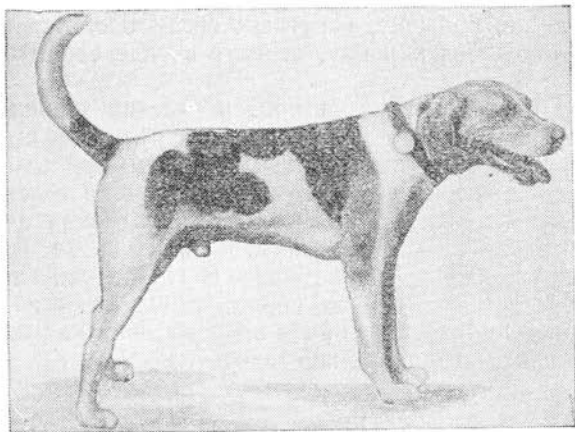
век. Зубы крупные, хорошо развитые; прикус ножницеобразный. Шея в отличие от русской гончей некороткая и посажена довольно высоко. Грудь широкая, несколько бочковатая. Живот подобран. Строение конечностей в основном такое же, как у русской гончей. Только углы задних конечностей выражены не так резко, благодаря чему задние ноги не так отставлены. Лапы в комке, большие, округлые, сводистые. Хвост недлинный, утончающийся к концу, изогнут в виде сабли и закинут на спину.

В ряде мест встречаются помеси русских гончих с исчезнувшими у нас гончими западного типа, русскими пегими гончими, а иногда с другими породами и беспородными собаками. Этим собакам необходимо улучшать путем проведения вязок хороших производителей кровных русских гончих с лучшими производительницами этого поголовья, в основе которого в массе лежит та же русская гончая. В Прибалтийских республиках встречается еще одна порода гончих, так называемые «бигли», по типу телосложения и окраске напоминающие пегих русских гончих, но значительно меньшего роста.

Норные собаки

Эти породы охотничьих собак применяются для добычи лисицы, барсука и енотовидной собаки в норах. Назначение собаки: выгнать зверя из норы под выстрел охотника. Лучшие собаки, схватив зверя за шею, вытаскивают его из норы наружу живым или придушенным. Раскапывание нор для добычи зверя, облаиваемого собакой в норе, запрещается.

Норные собаки маленького роста, что дает им возможность свободно проходить и поворачиваться в узкой норе.

Несмотря на свой малый рост, они отличаются большой силой. Это подвижные, легко возбудимые, злобные и храбрые собаки с хорошо развитым охотничьим рефлексом. У норных собак массивные, сильные челюсти с крупными хорошо развитыми зубами. В быту норные собаки широко применяются для истребления крыс.

Из многих существующих пород норных собак у нас наиболее распространены фокстерьеры и таксы.

Фокстерьер (рис. 13). Порода представлена у нас двумя разновидностями: жесткошерстной и короткошерстной. Фокстерьер — небольшая, но сильная собака крепкого, сухого телосложения. Высота в холке: у кобелей 36—41 см, у сук 34—

39 см. Вес в заводской кондиции: кобелей 7—9 кг, сук 6—8 кг. Формат квадратный. Окраска белая, белая с черными, бурыми, серыми или рыжими пятнами и трехцветная. Мочка носа черная. У короткошерстного фокстерьера шерсть короткая, жесткая, плотно прилегающая к туловищу, с подшерстком. У жесткошерстного — длинная, жесткая (проволакообразная), во второй трети длины волоса как бы надломленная. Подшерсток развит хорошо. На морде волос более длинный и образует усы, брови и бороду, придающие очертаниям головы прямоугольную форму. У жесткошерстных собак необходимо удалять (выщипывать) старые отмершие волосы и подшерсток в период линьки. В противном случае шерсть становится мягкой и курчавой, что неудобно для работы собаки в норе. Кожа тонкая, без складок. Костяк умеренно массивный. Обхват пясти: у кобелей 9—10 см, у сук 8—9 см.



Рис. 13. Фокстерьер жесткошерстный

Голова сухая, вытянутая (по длине не менее половины высоты в холке), с мощными челюстями. Лоб плоский, переход от лба к морде выражен слабо. Уши висячие, на хряще, тонкие, треугольной формы, без складок, несколько возвышаются над черепной коробкой. Глаза круглые, темные. Зубы по сравнению с ростом собаки большие; прикус ножницеобразный. Шея посажена высоко. Грудь глубокая, овальной формы, спина прямая. Живот умеренно подтянут. Пясть короткая, отвесная. Углы задних конечностей выражены хорошо. Плюсна отвесная. Лапы маленькие, круглые, сводистые, пальцы в комке. Хвост толстый, высоко поставленный; собака держит его почти вертикально. В возрасте 5—7 дней у собаки укорачивают хвост на $\frac{1}{4}$ — $\frac{1}{3}$ его длины.

Такса (рис. 14). Эта порода норных собак представлена тремя разновидностями: короткошерстной, жесткошерстной и длинношерстной. Такса — низкая на ногах длинная собака крепкого телосложения. Высота в холке: кобелей 17—27 см, сук 15—25 см. Вес в заводской кондиции: кобелей 5—10 кг, сук 4,5—9 кг. Собаки меньшего веса принадлежат к более легкому и менее желательному типу. Формат очень длинный: ко-

ся длина туловища по отношению к холке составляет 160—180%. Окраска рыжая и желтая, иногда с отдельными черными волосами, черная или темнокоричневая, с желтыми или ржаво-коричневыми подпалинами. Встречаются пятнистая и тигровая окраски. У короткошерстных такс подшерсток часто отсутствует. У длинношерстных и жесткошерстных подшерсток имеется. Кожа тонкая. Костяк крепкий.



Рис. 14. Такса короткошерстная

Голова крionoобразная, вытянутая. Переход от лба к морде плавный. Уши висячие, тонкие, широкие и относительно длинные, на концах закругленные. Глаза овальные, темно- и светлокоричневые. Зубы большие, хорошо развитые; прикус ножницеобразный. Грудь длинная и хорошо развитая. Спина длинная. Живот умеренно подобран. Конечности сильно укороченные, но прямые, крепкие и костистые. Допускается очень слабое искривление передних конечностей в запястном суставе. Однако в профиль они все же должны быть прямыми. Пясть короткая, прямая. Углы задних конечностей выражены нерезко. Плюсна относительно длинная и отвесная. Пояс передних конечностей развит лучше и более мощно, чем задних. Хвост недлинный, толстый, постепенно утончающийся; несет его собака невысоко.

Помимо работ в норе таксы могут применяться в чистых местах и как гончие, показывая при этом большую вязкость, злобность и неплохое чутье. Однако вследствие своей коротконогости гоняют они очень тихо — шагом или мелкой небыстрой рысью.

Легавые собаки

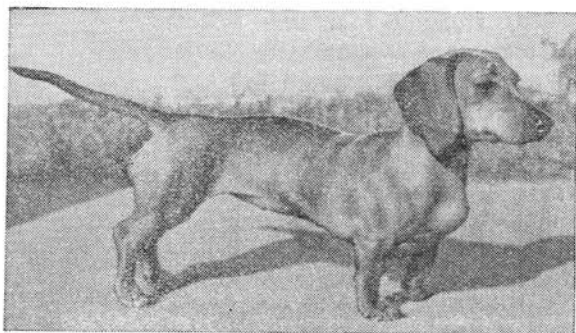
Собаки этих пород используются для охоты на полевую, болотную, боровую и водоплавающую птицу. Легавая собака разыскивает затаившуюся дичь, указывает на нее стойкой охотнику, а затем по приказанию охотника поднимает дичь на крыло.

Важнейшие свойства легавых собак — хорошо развитое чутье, сильно развитая и закрепленная длительной селекцией стойка над затаившейся птицей. Обыскивая местность и почуяв запах самой птицы или ее свежего следа, легавая собака замедляет ход и начинает осторожно подходить к дичи.

Работа собаки во время разыскивания птицы называется *поиском*; осторожный, замедленный подход к птице (по существу *скрадывание*) — *потяжкой*. Птица, преследуемая собакой, или затаивается сразу, или начинает убегать от нее. Отбежав на некоторое расстояние, птица или опять затаивается, или взлетает.

Если у собаки нет *потяжки* и она, зачуяв птицу, сразу бросается к ней, то последняя взлетит неожиданно и большей частью окажется вне выстрела охотника.

Собака с хорошей *потяжкой* подходит на более близкое расстояние к затаившейся птице, останавливается и принимает характерное положение, называемое *стойкой*. На стойке она всем своим видом, направлением головы и взгляда указывает охотнику на место, где затаилась птица.

Стойка у современных легавых в результате длительной селекции настолько сильно закреплена и развита, что зачастую проявляется без всякого предварительного обучения собаки. Расстояние от птицы, на котором собака делает стойку, зависит в первую очередь от силы чутья, а также от темперамента собаки.

Стойка может продолжаться до 15—20 мин. и больше и зависит от поведения птицы, темперамента и дрессировки собаки. Когда охотник подошел к собаке и приготовился к выстрелу, собака по команде должна осторожно двинуться вперед и, спугнув птицу, заставить ее подняться на крыло.

Этот этап работы легавой называется *подводкой*. После выстрела легавая собака должна остаться на месте или лечь. Ни в коем случае нельзя допускать, чтобы собака бросалась за дичью и гоняла ее, в особенности с голосом.

Легавые собаки хорошо разыскивают убитую дичь, указывая место, где она лежит, стойкой. Не представляет особого труда обучить легавую подавать убитую дичь с земли и из воды.

Легавые собаки, разводимые в СССР, по своим высоким охотничьим свойствам значительно превосходят легавых собак за границей.



Рис. 15. Пойнтер

У нас разводят в основном следующие шесть пород легавых собак: пойнтер, крапчатый сеттер, красный сеттер, черноподпалый сеттер, короткошерстная и жесткошерстная легавые. Каждая из этих пород помимо различий в экстерьере отличается одна от другой манерой работы, характером и рядом других особенностей.

Пойнтер (рис. 15). Это короткошерстная собака выше среднего роста, крепкого, сухого телосложения, высокопередая, стройная и вместе с тем мощная. Высота в холке: у кобелей 56—64 см, у сук 53—61 см. Формат собаки приближается к квадратному: косая длина туловища составляет по отношению к высоте в холке у кобелей 100—104%, у сук 101—106%. Окраска черная, коричневая и желтая всех оттенков как сплошная, так и пегая. При сплошных окрасках обычны белые пятна на морде, горле и ногах. Пегие окраски: чернопегая, коричневопегая, желтопегая, краснопегая как с крапом, так и

без него. Шерстный покров короткий, плотный, как правило, без подшерстка, в небольшом количестве появляющегося при круглогодичном содержании на открытом воздухе.

Голова с резко выраженным переломом (переходом от лба к морде). Уши висячие, тонкие, треугольной формы, концы ушей слегка округлены. Глаза темные, в тон окраски шерсти, круглые, средней величины. Прикус ножницеобразный. Шея посажена высоко, округлая. Грудь глубокая, овальная, хорошо развитая. Живот подобран. Длина передних конечностей по отношению к высоте в холке составляет: у кобелей 52—56%, у сук 52—54%. Пясти чуть наклонны. Углы, образуемые суставами задних конечностей, сильно выражены. Плюсна недлинная, отвесная. Задние ноги заметно отставлены назад. Лапы небольшие, овальные, в комке. Хвост в виде прута, недлинный (на 2—4 см не достает до скакательного сустава), у основания толстый, к концу постепенно утончается. На ходу хвост собака держит прямым или слегка изогнутым на уровне спины, или чуть опущенным. В спокойном состоянии хвост опущен. На работе пойнтер идет энергичным галопом. Ввиду своей короткошерстности пойнтер разводится и применяется главным образом в южных и средних полосах СССР.

Крапчатый сеттер (рис. 16). Длинношерстная собака среднего роста, крепкого, сухого телосложения. Высота в холке: у кобелей 54—62 см, у сук 52—60 см. Формат длинный: косая длина туловища по отношению к высоте в холке составляет около 110%. Окраска белая, белая с черными, желтыми, оранжевыми или темнокоричневыми мазками, крапом, пежинами; трехцветная — на морде, ушах и ногах, кроме крапа основной окраски еще темный или желтокрасный крап; стальная (темносерая) сплошная или с крапом на ногах. Шерстный покров длинный, шелко-



Рис. 16. Крапчатый сеттер

вистый. Наиболее длинный волос на нижней части груди, тыльной стороне ног и по нижней стороне хвоста. Подшерстка нет. Кожа тонкая, без складок. Костяк крепкий.

Голова сухая, легкая, длинная; черепная коробка овальной формы. Переход от лба к морде выражен резко. Уши висячие, длинные, тонкие, в нижней части слегка закруглены, в складку. Глаза большие, круглые, темнокоричневые. Прикус ножницеобразный. Шея длинная, в верхней части слегка выгнутая, посажена довольно высоко. Грудь неширокая, но глубокая. Углы сочленений передних и задних конечностей выражены резко. Пясть слегка наклонная. Плюсна короткая и отвесная. Лапы продолговатые, пальцы в комке. Хвост прямой или слегка саблеобразный; держит его собака на уровне спины. Типичный аллюр на работе — быстрый стелющийся галоп.

Крапчатых сеттеров начали разводить в России со второй половины XIX столетия. В настоящее время это одна из самых распространенных пород легавых собак в средней и южной полосах СССР.

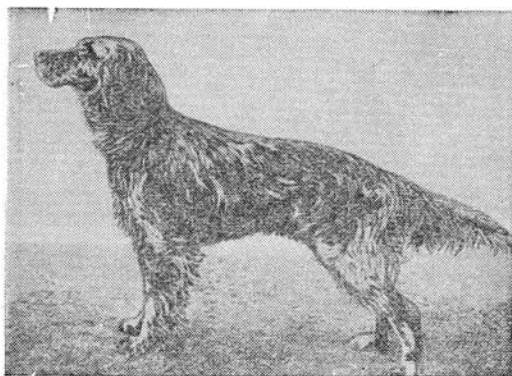
Красный сеттер (рис. 17). Длинношерстная собака среднего роста, сухого телосложения. Высота в холке: у кобелей 58—65 см, у сук 55—62 см. Формат приближается к квадратному.



Рис. 17. Красный сеттер

Окраска темно-красная или рыжая с золотистым отливом. Мочка носа в тон общей окраски. Шерстный покров умеренно длинный, без завитков и курчавости. На голове и передней части ног короткий, на нижней части туловища, задней части ног, на ушах и по нижней части хвоста волос более длинный и густой. При содержании на открытом воздухе имеется подшер-

сток. Кожа тонкая, без складок. Костяк крепкий.

Голова длинная, сухая, с овальной, неширокой черепной коробкой и хорошо выраженным затылочным бугром. Переход от лба к морде плавный. Морда длинная, легкая. Уши висячие,

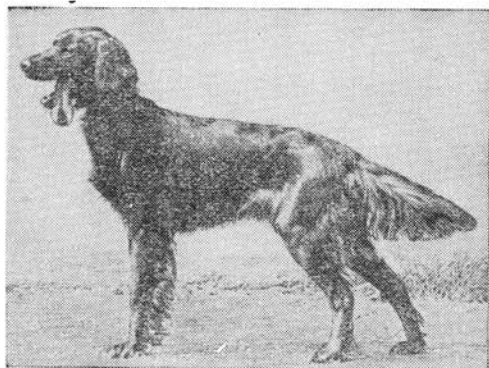
не очень длинные, тонкие, на концах закругленные, лежат в складку. Глаза темные, овальные. Прикус ножницеобразный. Шея поставлена высоко, слегка изогнута. Грудь овальная, глубокая и длинная. Живот подобран. Спина слегка выгнутая. Ноги относительно длинные. Высота передних ног от локотка до земли составляет около 55% высоты в холке. Пясти слегка наклонны. Углы сочленений задних конечностей выражены нерезко. Плюсны почти отвесные. Лапы сводистые, слегка овальные, пальцы в комке. Хвост недлинный, слегка саблеобразный; держит его собака на уровне спины или ниже. Типичный аллюр на работе — быстрый галоп.

Красные сеттеры выносливы, хорошо приспосабливаются к различным климатическим условиям.

Черноподпалый сеттер (рис. 18). Длинношерстная собака крепкого телосложения. Высота в холке: у кобелей 57—65 см, у сук 54—62 см. Формат несколько удлинённый. Характер поведения спокойный, уравновешенный. Окраска черная, блестящего отлива, с яркими рыжекрасными подпалинами. Шерстный покров длинный за исключением головы и передней части ног, часто слегка волнистый. Как и у всех сеттеров, волос заметно удлинён на нижней части туловища, на задней стороне ног, на ушах и по нижней части хвоста. Подшерсток при комнатном содержании отсутствует. Кожа нетонкая, костяк массивный.

Голова массивная, с широкой, слегка округлой черепной коробкой. Переход от лба к морде (перелом) выражен резко. Морда широкая, почти прямоугольная. Уши висячие, длинные, широкие, на концах закругленные, лежат без складок. Глаза большие, округлые, темные. Прикус ножницеобразный. Шея поставлена высоко, с легким выгибом.

Грудь широкая, слегка бочковатая. Живот умеренно подобран. Пясти с едва заметным наклоном. Углы сочленений задних конечностей выражены достаточно хорошо. Плюсны почти



Рис. 18. Черноподпалый сеттер

отвесные. Лапы слегка удлиненные, пальцы в комке. Хвост недлинный, прямой, держит его собака на уровне спины или ниже. Типичный аллюр на работе—плавный, небыстрый галоп.

Черноподпалые сеттера выносливы, хорошо приспосабливаются к различному климату и условиям охоты. Необходимо отметить особо успешное применение собак этой породы при охотах на боровую птицу.

Короткошерстная легавая (рис. 19). Собака крепкого телосложения. Высота в холке: у кобелей 58—65 см, у сук 55—62 см. Формат несколько удлиненный: косая длина туловища по отношению к высоте в холке составляет 102—106%. Окраска коричневая, коричневораморная, коричневопегая, с крапом и без крапа, коричневая с проседью. Цвет мочки носа в тон общей окраски. Шерстный покров короткий, прямой, жесткий и густой. При комнатном содержании подшерсток отсутствует. Кожа умеренно толстая, без складок. Костяк мощный.

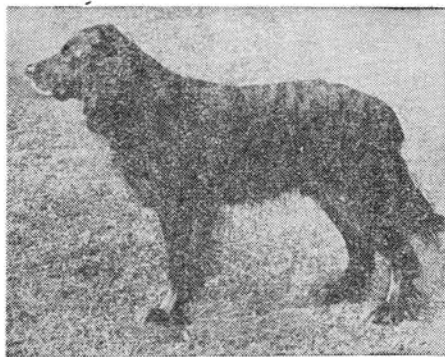
Голова клинообразная. Черепная коробка неширокая, слегка выпуклая. Переход от лба к морде плавный. Морда удлиненная, часто бывает с легкой горбинкой. Губы нетонкие, в углах рта образуют небольшую складку. Уши висячие, нетонкие, посажены высоко, у основания широкие, к концам клинообразные.



Рис. 19. Короткошерстная легавая

Глаза овальные, с прямым разрезом век. Цвет глаз коричневый разных оттенков. Шея недлинная, вверху слегка выгнута. Грудь широкая, несколько бочковатая. Живот умеренно подобран. Пясти слегка наклонные. Углы сочленений задних конечностей выражены хорошо. Плюсны длинные, отвесные. Лапы овальной формы, пальцы в комке. Хвост посажен высоко. В возрасте 5—7 дней его укорачивают на $\frac{2}{3}$ длины (оставляют 6—7 позвонков). На ходу собака держит хвост выше линии спины, иногда вертикально. Типичный аллюр на работе — умеренно-быстрый и легкий галоп.

Короткошерстных легавых легко приучить к подаче дичи. Особенно успешно используются для охоты за боровой и водоплавающей птицей.

Жесткошерстная легавая (рис. 20). Относительно крупная собака крепкого телосложения. Высота в холке: у кобелей 60—68 см, у сук 56—64 см. Формат несколько удлинненный:

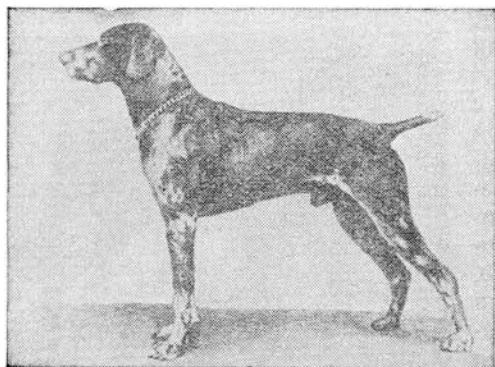

Рис. 20. Жесткошерстная легавая

косая длина туловища по отношению к высоте в холке составляет 104—106%. Окраска коричневая, коричнево-раморная, коричневопегая, с крапом, коричневая с проседью. Цвет мочки носа в тон окраски. Шерстный покров жесткий, грубый, более густой и длинный на шее, туловище и задних ногах. На морде волосы образуют усы, бороду и торчащие вверх брови. Наряду с более коротким волосом на морде и между глазами растут одиночные длинные волосы. Зимой у собаки короткий, густой подшерсток, который летом почти исчезает. В северной полосе шерстный покров у собак этой породы длиннее и гуще. Кожа плотная, умеренно толстая, без складок. Костяк мощный.

Голова сухая, несколько удлинненная. Черепная коробка неширокая. Переход от лба к морде плавный. Морда удлинненная, часто с горбинкой. Губы относительно толстые, без больших складок. Уши висячие, нетонкие, посажены высоко, широкие в основании, слегка суживаются и округлены к концам. Глаза овальные, темные, с прямым разрезом век. Шея постав-

лена высоко и слегка выгнута. Грудь широкая, овальная. Живот умеренно подобран. Пясти с незначительным наклоном. Углы сочленений задних конечностей выражены нерезко. Плюсны почти отвесны. Допускаются прибылые (пятые) пальцы на задних ногах. Лапы продолговатые. Хвост посажен высоко. В возрасте 5—7 дней его укорачивают на $\frac{2}{3}$ длины (оставляют 6—7 позвонков). На ходу, как и короткошерстная легавая, жесткошерстная держит его высоко, часто вертикально. Типичный аллюр на работе — умеренно-быстрый и легкий галоп. Выносливость, приспособленность к суровому климату, жесткий шерстный покров, хорошо развитый охотничий рефлекс по отношению не только к птице, но и другим охотничьим животным, — все это открывает большую перспективу для использования этой породы.

Кроме описанных пород легавых собак в незначительном количестве у нас встречаются длинношерстная легавая и венгерская легавая.

Спаниели

Мелкие длинношерстные сеттерообразные собаки (рис. 21), применяющиеся для охоты по пернатой дичи. По характеру своей работы они близки к легавым, но не имеют твердой, хорошо установившейся стойки. Причуяв дичь, они приостанавливаются, а затем энергичными прыжками выпугивают ее, заставляя подняться в воздух. С успехом применяются на охоте в густых зарослях на фазанов, водоплавающую дичь.

Спаниелям издавна прививали и закрепляли способность к розыску и подаче убитой и раненой птицы. Благодаря этому современных спаниелей очень легко приучить к подаче добытой дичи как с земли, так и из воды. Имеется много разновидностей спаниелей, отличающихся главным образом размером и окраской.

В СССР разводят спаниелей в основном типа, так называемого коккер-спаниеля. Это мелкая, но крепкая и достаточно сильная собака. Высота в холке: у кобелей 38—45 см, у сук 36—43 см. Вес в заводской кондиции: кобелей 12—18 кг, сук 10—16 кг. Формат длинный: косая длина туловища по отношению к высоте в холке составляет около 110%. Окраска черная, коричневая, бурая, желтая как сплошная, так и пегая, а также трехцветная; при пегих окрасках часто бывает крап. Шерстный покров длинный, мягкий и местами волнистый. Особенно длинный волос на ушах, на шее, по нижней части

тела, на задней части ног. Кожа нетонкая, без складок. Костяк крепкий.

Голова сухая, но относительно массивная. Переход от лба к морде (перелом) выражен нерезко. Уши висячие, длинные (концами достигают кончика носа). Глаза большие, округлые; цвет глаз в тон окраски шерстного покрова. Зубы относительно



Рис. 21. Спаниель

крупные; прикус ножницеобразный. Шея короткая, довольно толстая. Спина широкая, прямая. Грудь широкая и глубокая. Живот подтянут умеренно. Углы сочленений задних ног выражены нерезко. Лапы круглые, пальцы в комке. Хвост довольно толстый у основания, посажен невысоко. В возрасте 5—7 дней хвост укорачивают на половину его длины.

КОРМЛЕНИЕ, СОДЕРЖАНИЕ, ВЫРАЩИВАНИЕ И ОБУЧЕНИЕ ОХОТНИЧЬИХ СОБАК

Качество охотничьей собаки, т. е. продуктивность ее работы, в значительной мере зависит от физического развития и кондиции. Последняя в свою очередь зависит от кормления и условий содержания. При плохом кормлении беременной суки и щенков вырастают физически слабые, недоразвитые собаки.

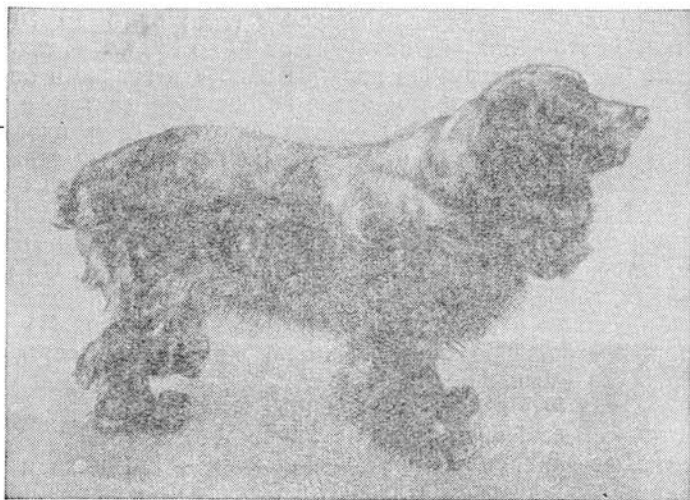
80. Спутник промыслового охотника.

Общая недоразвитость, недостаточная высота, плохо развитая грудь, провисшая спина, слабый костяк, искривленные конечности и другие недостатки, появляющиеся в результате плохого выращивания, отражаются на работоспособности охотничьей собаки.

Лайка во время промысла работает большей частью в тяжелых условиях (захламленная тайга, гористая местность, довольно глубокий снежный покров и т. д.) от 6 до 10 час. в сутки. За это время она проходит от 80 до 150 км. С такой же и даже большей нагрузкой должны работать гончие и борзые.

Плохо упитанная, а тем более истощенная (а также засидевшаяся, нетренированная) собака снижает свои охотничьи свойства. Такая собака быстро выдыхается, не выдерживая большой физической нагрузки. Ожиревшая собака, что бывает при слишком обильном кормлении и отсутствии физической тренировки, также не может хорошо работать. Она быстро утомляется, у нее притупляется охотничий инстинкт. От плохо развитых, слабых и истощенных собак рождается плохое, мало жизнеспособное и плохо развивающееся потомство. Из этого ясно, какое большое значение имеют правильное кормление, содержание и выращивание собак.

Создавая необходимые условия кормления и содержания животных, человек изменяет их природу, наследственность в нужном ему направлении. Получив нужные признаки и свойства, их закрепляют и развивают в течение нескольких поколений, разводя животных в таких же условиях, при каких был получен нужный признак, и проводя отбор и подбор производителей с интересующими нас свойствами. В результате селекционной работы вновь созданные признаки и свойства становятся наследственными, т. е. устойчиво передаются потомству.

Кормление

Собаки по своему происхождению и анатомо-физиологическим особенностям животные плотоядные. Но в процессе приручения и одомашнивания человек изменил их природу и приучил к потреблению растительной пищи наравне с мясной. Однако кормление собак только одной растительной пищей недопустимо, так как важнейшие питательные вещества — белки, содержащиеся в кормах животного происхождения и растительных, не равноценны по своим питательным свойствам.

Для правильного кормления собак, как и всех животных, необходимо, чтобы в их пище содержалось достаточное количе-

ство всех основных питательных веществ: белков, углеводов, жиров, минеральных солей и витаминов. Суточная потребность взрослой собаки в белках, углеводах и жирах определяется в среднем на 1 кг живого веса собаки: белков 4—5 г, углеводов 12—15 г, жиров 2—3 г. При большой физической работе содержание в рационе углеводов, обеспечивающих мышечную энергию, должно быть увеличено. При содержании собаки на открытом воздухе в зимнее время необходимо также увеличивать количество даваемых ей жиров.

В рационе беременной и кормящей суки, а также щенков и молодняка в возрасте до 1 года следует увеличивать содержание белков, минеральных солей и витаминов. Отсутствие или недостаточность этих питательных веществ вызывает задержку в росте и различные отклонения от нормального роста и развития молодняка.

Из минеральных солей наиболее важны соли кальция и фосфора. Наилучшее соотношение этих минеральных солей в рационе собаки: на 10 частей кальция 7—8 частей фосфора.

Лучший белковый корм — свежие мясные и рыбные продукты. Наилучший углеводистый корм — крупяные и мучные продукты. Жиры (помимо чистых жиров) содержатся в продуктах как животного, так и растительного происхождения. Минеральные вещества содержатся в костях, в специальных минеральных подкормках (костная, мясокостная мука) и в меньшем количестве в мясе и ряде растительных кормов.

Витамины содержатся в свежем мясе, молочных продуктах, и главным образом в овощах, корнеплодах и зелени.

Помимо расчета рациона по содержанию питательных веществ рацион собаки должен быть рассчитан также и по калорийности. Необходимая собаке калорийность корма изменяется в зависимости от возраста, выполняемой работы, времени года и условий содержания. При этом чем крупнее собака, тем относительно меньшее количество калорий требуется на 1 кг живого веса.

При умеренной работе в средних условиях требуется: для собаки весом 10 кг около 1200 больших калорий, для собаки весом 20 кг — около 1700, для собаки весом 30 кг — около 2300 калорий и для собаки весом 40 кг — около 2800 больших калорий.

Основные корма собак следующие:

Мясные и рыбные продукты (мясо и мясные отходы сельскохозяйственных и диких животных, а также рыба).

Наиболее ценны свежие мясные и рыбные продукты. В сушеном, вяленом и в засоленном виде они уже менее полезны.

Засоленное мясо и рыба перед употреблением должны быть хорошо вымочены. Часть мясо-рыбных продуктов нужно скармливать животным в сыром виде. Очень ценным кормом считаются тушки мелких охотничьих животных (например белка, суслик, ондатра и др.). При кормлении ими собак необходимо удалять из них внутренности.

Молочные продукты — молоко, обрат, пахта — очень ценный питательный корм как для взрослых собак, так в особенности и для щенков.

Крупяные и мучные продукты (крупы, мука и изделия из них) усваиваются собакой только в том случае, если они хорошо разварены. В связи с этим такие корма, как, например, овсянка, следует использовать только в мелкодробленом виде. Крупяные и мучные продукты, скармливаемые собакам, должны быть разнообразными.

Корнеплоды, овощи, зелень (картофель, морковь, капуста, свекловичная ботва, молодая крапива и другая зелень). Картофель скармливают собакам в вареном виде. Остальные овощи и зелень частью — вареными, а частью — обязательно сырыми. Сырые овощи и зелень лучше всего давать собакам в мелко нарубленном виде. Овощи и зелень особенно важны для щенков, беременных и кормящих сук.

В качестве кальциевых и фосфорно-кальциевых подкормок употребляются: мясокостная, рыбная, костная мука, молотый мел, мука из ракушек и так называемый «преципитат», или кормовая костная мука. Ценной витаминной подкормкой служат рыбий жир, жир суслика, жир морского зверя и китовый, не подвергавшийся сильному нагреванию и непрогорклый.

Всесоюзным научно-исследовательским институтом охотничьего промысла рекомендуются следующие среднесуточные рационы для собак, принадлежащих к породам со стандартным весом взрослых животных 25—30 кг:

Для взрослых собак

Мяса	350 г
или рыбы	500 „
Крупяных и мучных продуктов	400 „
Овощей и корнеплодов	400 „
Животного жира (рыбьего, суслика, китового, морского зверя и т. п.)	15 „
Соли	15 „

Беременным и кормящим сукам с момента вязки и в течение 2 месяцев после родов добавляется сверх указанной нормы:

Мяса	200 г
или рыбы	350 „
Крупы	100 „
Молока	0,5—1,0 л.

Необходимо, чтобы в рацион входили все основные виды корма, так как замена одного вида корма другим нарушает правильность кормления.

Для щенков и молодняка

	От 1½ до 4 меся- цев	От 4 до 6 месяцев	От 6 до 12 меся- цев
Мяса	300 г	350 г	400 г
или рыбы	450 „	525 „	600 „
Крупяных и мучных продуктов . .	300 „	400 „	500 „
Овощей и корнеплодов	200 „	300 „	400 „
Молока	0,5 л	0,5 л	0,25 л
Животного жира (рыбьего, суслика, китового, морского зверя и т. п.)	10 г	20 г	20 г
Соли	10 „	15 „	15 „
Костной муки	10 „	10 „	15 „

Так, например, полноценной замены мясных кормов какими-либо другими кормами быть не может.

Лишь частично заменять мясные корма можно молоком и молочными продуктами. Допускается замена части крупяных и мучных продуктов хлебом (из расчета за 100 г крупяных продуктов 200 г ржаного хлеба) и картофелем (из расчета за 100 г крупы 400 г картофеля). Ни в коем случае нельзя допускать постоянную замену овощей (капусты, моркови) картофелем. Временно допускается заменять часть мясных кормов мясокостной или рыбной мукой из расчета: за 100 г мяса 50 г мясокостной или рыбной муки.

Большое значение имеет правильный режим кормления. Как правило, корм для собак лучше всего приготавливать в виде очень густого супа или полужидкой каши — летом жиже, зимой гуще.

Не следует кормить щенков «до отказа». Перекорм щенков даже при вполне витаминных кормах способствует появлению рахита, вызывает расстройство желудка.

Температура скармливаемого корма должна быть около 35°. Летом можно давать пищу холоднее, зимой — теплее. Нельзя кормить собаку горячим, а также прокисшим кормом. Продукты, предназначенные для корма собаки, могут быть низкого сорта, но непременно доброкачественными. Гнилые, протухшие продукты, продукты с примесью инородных предметов и т. п. не годятся.

Рекомендуется следующий режим кормления:

Группы собак	Объем одной дачи в л	Сколько раз в сутки нужно кормить	Объем суточной дачи корма в л
Взрослые собаки	1,5—2,0	2	3—4
Беременные и кормящие суки	1,5—1,75	3	4,5—5,0
Щенки от 1 до 4 месяцев . . .	0,4—0,65	4—6	2—3
Щенки от 4 до 6 месяцев . . .	0,75—1,5	3—4	3,0—4,5
Молодняк от 6 до 12 месяцев .	1,5—2,0	3	4,5—5,5

В период охоты взрослых собак часто кормят одним свежим мясом (тушками пушных зверей) и рыбной мукой, изготовляемой на месте.

Поить собаку следует чистой, нетеплой, но и не очень холодной водой. В зимнее время при содержании на открытом воздухе и в неотопливаемых помещениях вместо воды можно давать чистый, мягкий снег.

Для охотничьих собак различают заводскую (она же выставочная) и рабочую кондиции.

Заводская, или выставочная, кондиция характеризуется достаточной, но не чрезмерной упитанностью собаки и ее общим бодрым, энергичным состоянием. Достигается и поддерживается заводская кондиция кормовым рационом, богатым белками, минеральными солями и витаминами, а также постоянной физической тренировкой. В период размножения собаки должны быть в заводской кондиции. В таком же виде должны быть собаки, представленные на выставку.

В период охоты упитанность собаки должна соответствовать рабочей кондиции. Она характеризуется меньшей упитанностью, чем при заводской, но вполне достаточной для выполнения тяжелой работы. Поддерживается рабочая кондиция кормовым рационом, более богатым углеводами, достаточным, чтобы полностью восполнить энергию, затраченную животным во время охоты.

Содержание

При содержании собаки в жилых помещениях необходимо отвести ей постоянное место где-либо в углу. В отведенном месте кладут подстилку из мешковины или другой грубой материи. При содержании собаки в квартире хорошо устраивать так называемую «собачью постель» — четырехугольную деревянную раму на ножках высотой 25—30 см, площадью примерно 80×80 см. На эту раму натягивают брезент или другую плотную материю. Брезент прикрепляют к раме так, чтобы его легко было снять для стирки.

В квартирах обычно содержат легавых собак, спаниелей. Собак охотничье-промысловых пород (лаек, гончих, борзых) как взрослых, так и щенков лучше содержать круглый год на открытом воздухе. При таком содержании собаки закаляются, лучше растут и развиваются (при хорошем кормлении). Волосяной покров у них бывает при этом намного лучше. Собаки, содержащиеся в таких условиях, хорошо переносят невзгоды осенней и зимней охоты.

Если собаку содержат на открытом воздухе, необходимо устроить ей хорошее укрытие от ветров, а в зимнее время в будку класть хорошую подстилку. Помещение для собаки должно быть сухим.

Нередко собак содержат на цепи, в полутемных и темных сараях. Делать этого не рекомендуется. Содержание же молодняка в таких условиях просто недопустимо. При содержании одной-двух собак лучше всего отгородить небольшой квадратный дворик (вольере) площадью около 20 м². Две или три стенки его нужно сделать сплошными деревянными и две или одну хорошо сделать из сетки. Высота стенок должна быть около 2,5 м.

В вольере ставится разборная деревянная будка с плоской покатою крышей. Размеры будки для одной собаки: площадь 90×90 см, высота 90 см. При содержании двух-трех собак площадь будки увеличивается из расчета примерно на 40% для каждой собаки. В осенне-зимнее время у входного отверстия

(лаза) устраивается занавеска из брезента или другой тяжелой материи. Стенки будки должны быть плотными — в паз, без щелей.

В зимнее время будку утепляют снаружи снегом. Грунт в вольере должен быть твердым. При мягком грунте необходимо подсыпать щебень и утрамбовать грунт. Необходимо также, чтобы был сток для воды.

В весеннее и летнее время необходимо следить, чтобы в вольере было сухо. Желательно сделать деревянный щит на невысокой (20 см) раме, чтобы собака могла отдыхать на сухом месте. Летом часть вольеры в течение всего дня должна быть в тени.

Будку и дворик регулярно убирают и дезинфицируют. Подстилка (солома, деревянная стружка, сено) должна быть сухой, поэтому ее нужно менять почаще — по мере надобности. Нужно помнить, что собака не боится мороза, но на ветру, сквозняке и в сырости она быстро захиреет и заболит, а молодой в таких условиях вырастает рахитичным и плохо развитым.

Уход за здоровой собакой несложен. Ежедневно, в особенности во время натаски и охоты, нужно осматривать собаку, проверяя, нет ли у нее ранений, укусов или ушибов. Особенно тщательно надо осматривать лапы. В летне-осеннее время после пребывания в лесу надо тщательно осмотреть собаку и удалить впившихся клещей.

Чистку собак необходимо производить ежедневно, в особенности в период линьки. Длинношерстных собак предварительно расчесывают тупым гребнем. Затем жесткой щетинной щеткой проводят по шерсти и против шерсти, удаляя мертвый волос, перхоть, пыль. Во время интенсивной линьки мертвый волос легко удалить руками.

В летнее время собак следует время от времени мыть в теплой воде с мылом. Для борьбы с насекомыми в воду прибавляют немного креолина (до полупроцентного раствора).

Выращивание щенков

Чтобы вырастить хорошую охотничью собаку нужно, во-первых, приобрести щенка от хороших производителей. Производители должны быть: 1) породными, т. е. иметь хорошо выраженные признаки, определяющие их принадлежность к породе; 2) физически хорошо развитыми; 3) иметь известное происхождение, удостоверяющее их чистопородность, и, самое глав-

ное, 4) иметь хорошие охотничьи свойства, которые передаются потомству. Наметив суку, от которой желательнее приобрести щенка, надо заранее договориться с владельцем. Щенка надо брать в возрасте 1—1½ месяцев. При выборе щенка, если сука и кобель отвечают указанным выше требованиям, надо обращать внимание на физическое развитие щенка (вес, величина), на его здоровье (в частности отсутствие признаков рахита — правильное развитие костяка) и на активность поведения.

Основные правила содержания и выращивания щенка сводятся к следующему.

Прежде всего необходимо обеспечить полноценное кормление (в первую очередь белковыми кормами с достаточным количеством минеральных солей и витаминов). В режиме кормления нужно придерживаться следующего правила: лучше меньше да чаще.

Содержать щенка в сухом, светлом, защищенном от ветра и сквозняка месте и следить за тем, чтобы щенок имел достаточную физическую тренировку — бегал, играл.

Очень важно следить за работой желудка щенка, не допуская желудочно-кишечных заболеваний, в особенности поносов.

Особое внимание следует обратить на борьбу с заражением щенка глистами. Щенки, зараженные глистами, ослабевают, отстают в росте и развитии и легко подвергаются различным заболеваниям. В возрасте от 1 месяца необходимо производить профилактическую дегельминтизацию (очистку от глистов) щенков, давая им глистогонные средства.

Мешают нормальному развитию различные насекомые (собачьи вши, блохи). Борьбу с насекомыми ведут путем обработки самих щенков и помещений, где они содержатся, различными специальными средствами. Причем это мероприятие только тогда дает результаты, когда оно проводится систематически (о средствах борьбы с глистами и насекомыми сказано в разделе «Болезни собак»).

Важнейшими показателями роста и развития щенков помимо общего состояния и упитанности могут служить живой вес, высота в холке, обхват груди, высота в локте, обхват пясти.

Систематически взвешивая и измеряя щенка, можно вести контроль за правильностью его роста и развития и, в случае необходимости, активно вмешиваться, улучшив кормление и условия содержания. Только сознательно управляя ростом и развитием молодняка, можно получить здоровое полноценное поголовье.

Таблица 2

Возраст	Вес в кг		Высота в холке в см		Обхват груди в см	
	кобеля	суки	кобеля	суки	кобеля	суки

Русско-европейская лайка

В день рождения . . .	0,4—0,5	0,4—0,5	—	—	—	—
На 10-й день	0,85—1,1	0,8—1,1	—	—	—	—
На 20-й „	1,3—1,4	1,1—1,4	—	—	—	—
1 месяц	2,0—2,5	2,0—2,5	18—20	18—20	26—30	26—30
2 месяца	4,0—5,0	4,0—5,0	27—30	27—30	34—38	33—38
3 „	7,0—9,0	6,5—7,5	34—37	33—37	42—45	40—42
4 „	10—12	9,0—10,5	40—44	40—43	47—50	46—50
5 месяцев	12,5—14	11—13	45—47	43—47	50—55	48—52
6 „	14—16	13—14	46—50	46—50	52—56	52—55
8 „	16—19	14—15	49—53	49—51	56—60	53—56
10 „	16—20	16—17	50—54	50—52	59—62	56—60
12 „	18—20	16—18	50—54	50—52	60—63	56—60

Западносибирская лайка

В день рождения . . .	0,4—0,5	0,4—0,5	—	—	—	—
На 10-й день	0,9—1,3	0,9—1,2	—	—	—	—
На 20-й „	1,6—2,0	1,6—2,0	—	—	—	—
1 месяц	2,5—3,0	2,5—2,8	21—24	21—23	28—33	28—30
2 месяца	5,5—6,5	5,0—6,5	32—35	29—34	39—43	35—40
3 „	8,5—10,5	8,0—10,5	38—40	37—40	43—47	43—47
4 „	12—15	11—14	42—47	42—47	48—53	47—51
5 месяцев	15—18	14—17	47—50	47—50	54—57	51—57
6 „	18—20	16—19	51—55	50—54	57—60	54—58
8 „	21—23	17—20	55—59	52—55	62—65	58—61
10 „	22—25	18—22	57—60	54—57	64—66	58—62
12 „	22—25	18—22	57—60	54—57	64—66	59—63

Продолжение

Возраст	Вес в кг		Высота в холке в см		Обхват груди в см	
	кобеля	суки	кобеля	суки	кобеля	суки
Русские гончие						
В день рождения	0,5—0,8	0,5—0,8	—	—	—	—
На 10-й день	1,0—1,3	0,9—1,2	—	—	—	—
На 20-й „	1,6—2,5	1,5—2,3	—	—	—	—
1 месяц	2,6—3,5	2,4—3,0	22—25	21—25	30—34	28—32
2 месяца	6,0—8,0	6,0—7,0	31—35	31—34	39—42	37—41
3 „	11—13	9,5—12	40—44	39—43	47—51	45—50
4 „	15—17	13—15	47—50	46—48	53—57	51—55
5 месяцев	19—21	16—20	52—54	50—53	59—61	56—60
6 „	22—26	19—21	57—59	53—57	62—68	58—61
8 „	26—31	22—24	59—62	57—59	65—70	62—64
10 „	27—31	24—28	60—64	57—60	68—72	63—67
12 „	27—32	24—28	60—64	57—60	68—74	65—67

Для того чтобы проводить контроль за правильным ростом и развитием щенков нужно иметь проверенные показатели, характеризующие хороший рост и развитие молодняка каждой породы.

Всесоюзным научно-исследовательским институтом охотничьего промысла установлены показатели правильного роста и развития для породы русско-европейских и западносибирских лаек и русских гончих. В табл. 2 приведены некоторые из этих показателей.

Воспитание и обучение охотничьих собак

Помимо наследственности большую роль в развитии у собаки охотничьих рефлексов и навыков, в формировании типа высшей нервной деятельности и характера поведения играет правильное воспитание щенка. После отъема щенка от матери, что обычно бывает в возрасте 1—2 месяцев и, примерно до 6—8-месячного возраста, когда идет интенсивный рост и развитие щенка, его нервная система еще не окрепла и тип высшей нерв-

ной деятельности только формируется, необходимо создать такие условия содержания, которые способствовали бы развитию у щенка нужных рефлексов и навыков. Со щенком надо играть и гулять, знакомя его с лесом, полем, водой и всем многообразием окружающей среды.

В лесу и в поле у щенка будут вырабатываться самостоятельность, зачатки будущего поиска. Щенок должен привыкнуть к разнообразным условиям, и особенно к той обстановке, в которой ему придется работать, настолько, чтобы чувствовать себя в ней так же свободно, как и во дворе дома, где он вырос.

Надо воспитывать у щенка смелость, недоверие к посторонним, приучать к спокойному безразличному отношению к разным домашним животным. Если нормального активного щенка долго держат на цепи в сарае, вдали от людей, не выводят гулять, не занимаются с ним, из него может вырасти трусливая, не пригодная для охоты собака. И наоборот, даже из трусливого от природы щенка, если с ним регулярно заниматься, гулять и т. д., может вырасти смелая, дельная собака.

Щенка надо приучать к выстрелам с тем, чтобы он знал ружье и не боялся его. Приучать щенка к выстрелам следует постепенно, стреляя сперва на некотором расстоянии от него. Если щенок испугается выстрела, хозяин должен погладить его, успокоить и подбодрить.

В дальнейшем при прогулках надо брать с собой ружье и приучать щенка к выстрелам.

Основной принцип воспитания щенка заключается в том, чтобы заглушать нежелательные рефлексы и навыки и, наоборот, поощрять, развивать те особенности его поведения, которые нужны для хорошей охотничьей собаки вообще и для данной породы в частности.

В этот же период надо приучать щенка к тому, чтобы он безразлично относился к ошейнику, знал свою кличку, а также хорошо шел на зов хозяина, не терялся в лесу, ходил на поводке.

Приучить щенка к кличке и исполнению команды «ко мне» просто. Делается это во время кормления, прогулок и игры со щенком при помощи лакомства.

Для этого надо позвать щенка по кличке и, если он обратит внимание на хозяина, ласковой интонацией подзывать его, показывая лакомство, которое нужно дать ему, когда он подойдет. Когда щенок будет хорошо знать эту команду подзыва,

надо постепенно заменять лакомство поглаживанием щенка и поощрять голосом: «хорошо-хорошо».

Выполнение этого приема надо тренировать в различных условиях, постепенно увеличивая расстояние и добываясь безотказного выполнения приказания.

Таким же способом следует приучить щенка итти на свисток. Когда щенок уже будет знать свою кличку, надо добиться, чтобы он, даже если он чем-то увлечен или находился на большом расстоянии, немедленно подходил к хозяину по команде «ко мне» или «к ноге».

Находясь со щенком на прогулке в лесу, не следует бояться, что он потеряется, и все время его окликать. Это делает его мало самостоятельным и сокращает поиск.

Если щенок отошел далеко и не идет на первый зов или свисток, не надо бежать за ним, а, оставшись на месте или спрятавшись за дерево, подождать.

Через некоторое время щенок сам бросится искать хозяина. Очень хорошо, если щенок сам найдет хозяина по следу. Если он еще не умеет этого делать, надо, дав ему некоторое время поискать, выйти из укрытия или позвать его. И в том и в другом случае надо приласкать щенка и дать ему лакомство.

Очень важно приучить щенка хорошо ходить на поводке. Первое время на поводке щенок будет рваться. Надо его успокоить, погладить и постепенно приучить к виду поводка, прикрепленного к ошейнику.

Выводить гулять его надо всегда на поводке. Уже приученный к поводку щенок обычно на ходу начинает сильно тянуться вперед. В этом случае надо подать команду «рядом» и одновременно рвануть поводок, прикрепленный к ошейнику. Щенок осаживается назад и несколько шагов идет у ноги, не высываясь вперед. Тогда его надо погладить и поощрительным тоном произнести команду: «хорошо», «рядом».

После нескольких таких уроков щенок начнет спокойно ходить у ноги. Никогда нельзя бить щенка поводком. Если у щенка с видом поводка будет связано представление о болевом ощущении, он неохотно, с опаской будет подходить к охотнику, держащему поводок в руках. Когда щенок хорошо ходит на поводке у ноги, его следует приучить ходить у ноги и без поводка.

В возрасте 6 месяцев можно уже приступить к обучению собаки всем необходимым приемам общего послушания. Помимо знания клички, команды «ко мне», хождения у ноги на по-

водке и без поводка каждая собака независимо от породы должна безотказно исполнять в разных условиях следующие команды: «стоять», «лежать», «сидеть», запрещающую команду — «нельзя» или «брось». Собака также должна быть обучена подаче убитых зверей и птиц охотнику с земли и из воды. Обучение этим приемам дает возможность управлять собакой и лучше провести основную специальную дрессировку.

Специальная дрессировка охотничьих собак производится в охотничьих угодьях и заключается в развитии у них нужных для работы инстинктов, свойств и подавления ненужных, мешающих работе на промысле. Кроме того, при дрессировке создаются и развиваются все необходимые для охоты рефлексы и навыки. Собака приучается к практической работе. Все это достигается при непосредственной работе с собаками в угодьях.

Так, например, у борзой развивают стремление преследовать, поймать и придушить лисицу, зайца, но пресекают попытки бросаться на овец и других домашних животных. Одновременно у борзой развивают резвость. У лайки поощряют и развивают стремление к розыску необходимых и интересующих охотника видов зверя или птицы, а также характерное свойство лайки — облаивание найденных ею животных.

Для успешного обучения своей собаки охотник прежде всего должен хорошо изучить ее темперамент и характер. От умелого подхода к животному и настойчивости охотника в значительной степени зависит успех дела.

Охотник, занимающийся обучением собаки, должен помнить следующие основные положения.

Нельзя приписывать животным мышление и побуждения, присущие только человеку. Животные, в том числе и собака, имеют определенную первичную ступень способности накапливать опыт и руководствоваться им в своем поведении. В результате столкновений с окружающим миром, а также путем дрессировки у животных создаются сложные цепи рефлексов — навыки, которые делают их поведение целесообразным и как бы «сознательным». Но сравнивать все это с умом и поведением человека — большая и грубая ошибка.

Необходимо ясно представлять, что можно и нужно требовать от собаки.

Дрессируя животное, нужно применять два основных технических способа: поощрение и принуждение, умело сочетая их в зависимости от характера собаки и конкретных условий.

Обращаться с ней надо ровно, спокойно, методично, но одновременно с этим и настойчиво. В большинстве случаев недостатки в работе собаки являются результатом ошибок, допущенных охотником при дрессировке.

Специальная дрессировка охотничьих собак называется: лаек и легавых — н а т а с к о й, гончих — н а г о н к о й, борзых и норных — п р и т р а в к о й.

Направленность воспитания и специальной дрессировки определяется требованиями, предъявляемыми к работе различных охотничьих собак.

Приводимые расценочные табл. 3, 4, 5, 6 и 7 охотничьих свойств и работы на полевых испытаниях показывают, какие требования предъявляются к работе собак и как они расцениваются.

Продуктивность работы охотничьей собаки в значительной степени зависит от ее опытности. Чем больше с собакой охотятся, чем больше ее тренируют (натаскивают, наганивают, приправливают), тем лучше развиваются у нее охотничьи качества.

Таблица 3

Работа лайки

Элементы работы и охотничьи свойства	Максимальное количество баллов за отличную работу в трудных условиях	
	по белке, соболю, кунице и боро- вой птице	по норке, хорю и горностаю
Чутье (обоняние, слух и зрение)	30	30
Быстрота поиска	10	5
Характерность (манера) поиска	15	10
Голос	5	} 5
Характер облаивания	10	
Слежка	15	15
Вязкость	10	10
Приемистость и злоба	—	15
Послушание	5	10

Работа борзой собаки

Таблица 4

Элементы работы и охотничьи свойства	Максимальное количество баллов за отличную работу в трудных условиях
Резвость	25
Зоркость и чутье	15
Настойчивость при преследовании зверя	10
Выносливость	10
Поимистость и мастерство (слаженность в работе для пар и свор)	15
Поведение на своре	5
Поведение вне своры	10
Отношение к пойманному зверю	10

Работа гончей собаки

Таблица 5

Элементы работы и охотничьи свойства	Максимальное количество баллов за отличную работу в трудных условиях	
	в одиночку	смычкой, стай
Полаз	10	5
Добычливость	5	5
Мастерство	25	25
Чутье	10	—
Вязкость	15	15
Манера, сила, звучность, доносчивость голоса	10	10
Музыкальность голоса	5	5
Верность отдачи голоса	5	5
Свальчивость	—	5
Ровность ног	—	5
Паратость	10	10
Приездка	5	10

Таблица 6

Работа норной собаки по лисце

Элементы работы и охотничьи свойства	Максимальное количество баллов за отличную работу в трудных условиях
Голос:	
а) сила, доносчивость	10
б) ритмичность	5
Злоба	25
Вязкость	25
Стиль	25
Послушание:	
а) позывистость	5
б) хождение у ноги без поводка	5

Таблица 7

Работа легавой собаки

Элементы работы и охотничьи свойства	Чутье			Поиск		Потыжка	Стойка	Подводка	Стиль			Поставка собаки	Послушание
	дальность	верность	верх	быстрога	манера				хода	стойки	потыжки и подводки		
Максимальный балл за отличную работу в трудных условиях	10	10	5	10	10	5	5	10	5	5	5	10	10

РАЗВЕДЕНИЕ ОХОТНИЧИХ СОБАК

Размножение собак

Половозрелость у собак средней величины (лайки, гончие, борзые, легавые) наступает: у сук в возрасте около 8 месяцев, у кобелей — около 10 месяцев. У собак мелких пород (фок-

стерьеры, таксы) половозрелость наступает на 2—3 месяца раньше, чем у других пород.

Однако общее развитие и формирование собаки к этому моменту еще далеко не закончены. Поэтому ранние вязки отрицательно влияют на рост и развитие самих собак, в особенности сук, а также на крепость и жизнеспособность приплода.

После наступления половой зрелости у кобеля при нормальных условиях кормления и содержания способность к оплодотворению постоянна, т. е. процесс созревания сперматозоидов происходит все время вплоть до наступления старческого одряхления.

Допускать к вязкам следует собак не моложе следующего возраста:

Породы	Кобели	Суки
Лайки, борзые, гончие, легавые	1 г. 10 м.	1 г. 8 м. (на третью течку)
Норные, спаниели . .	1 г 2 м.	1 г. (на вторую течку)

У сук период созревания яйцеклеток называют пустовкой, или течкой. Следовательно, и способность к оплодотворению и проявлению полового рефлекса подчинена определенной, при нормальных условиях довольно строгой периодичности.

Если оплодотворение состоялось, то течка у сук большинства пород охотничьих собак повторяется через 6 месяцев. Если взрослая сука почему-либо не была повязана, то течка обычно повторяется ранее — через 4—4¹/₂ месяца. Нарушение периодичности полового цикла у сук вызывается болезнями, неправильным кормлением и условиями содержания.

Значительная часть лаек в суровых условиях промысловых северных районов приходит в течку только раз в год (через 12 месяцев, а не через 6). Часть из них сохраняет эту способность и более или менее устойчиво передает ее по наследству в первых поколениях и в более благоприятных условиях содержания средней полосы. В последующих поколениях при целесообразном и обильном кормлении подавляющее большинство лаек, разводимых в средней полосе, приходит в течку 2 раза в год. Течка продолжается около 3 недель. Сперва у суки при-

пухают наружные части половых органов (петля) и выделяют кровянистые истечения, обладающие специфическим запахом, привлекающим кобелей. Изменяется характер поведения суки — она становится беспокойной, появляется стремление убежать. Однако в этот период сука еще не готова к оплодотворению и кобеля не подпускает. Когда созревающие яйца спускаются в яйцепроводы, где происходит их оплодотворение, сука начинает подпускать кобеля и по-настоящему готова к вязке. Этот период начинается обычно с 8—9-го дня после начала течки и продолжается 3—5 дней. Он характеризуется почти полным прекращением кровянистых истечений и изменением в поведении суки.

При поглаживании по крупу сука характерно отводит хвост в сторону.

Однако следует помнить, что внешние признаки и расчет по времени могут быть ошибочными. У многих сук в силу индивидуальных особенностей внешние признаки бывают выражены очень слабо, а начало благоприятного для вязки периода падает не на 8—9-й день, а на 12—15-й день после начала течки. Наиболее точно можно проверить готовность суки к вязке, подпустив к ней на поводке кобеля-пробника. По поведению суки и кобеля можно сделать безошибочное заключение.

Вязка и оплодотворение могут происходить несколько раз. В связи с этим для большей уверенности в том, что сука не прохолостала, вязку с намеченным кобелем проводят обычно 2 раза. При этом вторую (контрольную) вязку нужно делать не ранее чем через сутки после первой, чтобы у кобеля мог восстановиться запас спермы.

В период течки суку следует особенно беречь, чтобы не произошла вязка со случайным кобелем. При этом нужно иметь в виду, что если такая случайная вязка произошла, а после этого или перед тем сука была повязана с намеченным кобелем, то может родиться часть щенков от одного кобеля, а часть от другого.

Ясно, что при разведении племенных животных это совершенно недопустимо.

Молодые кобели в возрасте до 3 лет должны делать не более 6—8 вязок. Кобели старше 3 лет при хорошем кормлении и содержании могут делать в год до 20 вязок. Количество сук, которые могут быть повязаны, зависит от того, делают контрольную вязку или нет.

В большинстве случаев охотники стремятся повязать суку в конце зимы после промысла, чтобы к следующему охотничьему сезону собаку можно было использовать на охоте. Кроме того, в весенне-летнее время обычно легче выращивать щенков. Хотя суку можно вязать и 2 раза в год, но, как правило, охотники этого не делают. 2 вязки в год сильно истощают суку и не дают возможности использовать ее как охотничью собаку.

В племенном собаководстве в большинстве случаев применяется «ручная вязка», т. е. кобель и сука находятся на поводках. Сука часто ведет себя беспокойно, при садках кобеля огрызается и приседает. В этих случаях необходимо, надев на нее намордник, придержать ее за голову и под живот, не давая присесть.

Половой акт у собак обычно сопровождается так называемым склещиванием, когда вследствие сжатия влагалища суки и разбухания пещеристых тел у основания полового органа кобеля, собаки некоторое время не могут разойтись. Не следует искусственно прерывать склещивание, иногда продолжающееся до 30—40 мин. Продолжительность склещивания для успеха вязки никакого значения не имеет. Выход спермы происходит в первые моменты вязки, непосредственно после садок.

Нормальная беременность (щенность) у сук продолжается в среднем 62—63 дня. Бывают отклонения в несколько дней в ту или другую сторону. Определить беременность суки в первый месяц после вязки почти невозможно. Только со второго месяца начинается заметное увеличение размера и веса зародышей, в результате чего изменяется форма живота. За 2—3 недели до родов начинают набухать соски (грядки), а за несколько дней до родов из них выделяется молозиво. Одновременно с появлением молока у суки припухает петля и появляются слизистые истечения.

Перед вязкой или в течение 2 недель после вязки рекомендуется дать суке глистогонное средство. Режим содержания повязанной суки в первый месяц не изменяется. Во второй половине щенности суку не следует брать на охоту. Надо следить также за тем, чтобы она не делала прыжков и резких движений. Однако неутомительный моцион, легкая пробежка в этот период для суки очень полезны.

Перед родами сука в большинстве случаев начинает выказывать беспокойство, отказывается от корма, пытается забраться в глухое затемненное место.

Для родов суке надо приготовить специальное место. Весной, летом и осенью достаточно сделать простую будку. Зимой же на время щенения (родов) суку рекомендуется перевести в утепленное помещение, где температура была бы не выше 10°. Во время щенения за сукой необходимо следить. Щенение у суки сопровождается сильными схватками и потугами, во время которых сука может придавить ранее родившихся щенков.

Щенение при большом помете иногда продолжается более 12 часов. Сука сама разрывает околоплодную оболочку, съедает ее и перегрызает пуповину у щенков. Щенки рождаются слепыми, без зубов, с закрытым отверстием наружного слухового прохода, одетые в мягкую пушистую «щенячью» шерсть.

Первые дни после щенения молоко у суки имеет особый состав и называется *молозивом*. Оно обладает слабительным действием и вместе с массажем, производимым сукой, когда она вылизывает щенка, освобождает щенка от так называемого детородного кала, скопляющегося в кишечнике щенка в утробный период развития.

В дальнейшем *молозиво* сменяется нормальным молоком. Молоко суки намного питательнее коровьего, что хорошо видно из его состава (в процентах):

	Вода	Белок	Жир	Сахар	Минеральные соли
Молоко коровы	87,3	3,4	3,6	5,0	0,7
Молоко собаки	77,0	9,7	9,3	3,1	0,9

Появление материнского инстинкта, забота о щенках связаны у суки с нормальной работой молочных желез, с появлением молока.

И наоборот, большинство случаев, когда сука плохо относится к своим щенкам, не ухаживает за ними, рычит на них, а иногда загрызает, связано с отсутствием молока или запозданием его отделения. В последнем случае нужно во-время убрать щенков и через несколько часов, когда молоко у суки появится, подсадить — она их примет, будет кормить и ухаживать за ними.

У суки, как правило, бывает 4 или 5 пар сосков. Самые молочные из них — задние. При многоплодных пометах (более

6 щенков), в особенности у молодых, слабых, плохо упитанных, маломолочных сук, для сохранения всех щенков необходимо принимать специальные меры. Слабых, недоразвитых, маложизнеспособных щенков надо уничтожать. Часть щенков можно подложить под суку-кормилицу. Нужно следить и за тем, чтобы более слабые щенки получали достаточно молока и не отставали в росте вследствие недоедания. Если под сукой оставлено более 6 щенков, то подкормку их надо проводить с 5—6-дневного возраста. При 5—6 щенках подкормку начинают с 14-го дня.

На 9—12-й день щенки открывают глаза. Замечено, что у более сильных, лучше развивающихся, более жизнеспособных щенков глаза открываются раньше, чем у слабых щенков.

Если у щенков на задних ногах есть пятые (прибылые) пальцы, часто встречающиеся у лаек, то их нужно обрезать в возрасте 3—7 дней, но не сразу у всех щенков, чтобы сука могла зализать ранки. В более позднем возрасте это делать сложнее.

Уход за кормящей сукой и подсосными щенками несложен. Сука сама следит за чистотой в гнезде, подлизывая и съедая все испражнения щенков. Слепые щенки не могут сами испражняться и мочиться. Сука языком массирует у них живот, анальное отверстие и наружные половые органы, расслабляя кольцевые мускулы, после чего моча и кал попадают в рот суке. Это характерно и для всех диких зверей, у которых детеныши рождаются слепыми. Когда щенки начинают сами испражняться и мочиться, то первое время сука продолжает подъедать их испражнения в гнезде. При искусственном выкармливании щенков нужно тряпочкой массировать указанные места. В гнезде у ошенившейся суки надо чаще менять подстилку, следить, чтобы было сухо, достаточно тепло и не было сквозняка.

При появлении на щенках блох и вшей необходимо немедленно принимать меры к их уничтожению.

Главное в этот период — упитанность щенков. Сытые щенки первое время или спят, или сосут, повизгивая только когда они проголодались. Голодные щенки, которым не хватает материнского молока, более подвижны и почти все время пищат.

У подсосных щенков иногда нужно подрезать когти на передних лапах. Сильно отросшими когтями щенки расцарапывают соски у суки и она неохотно дает щенкам сосать молоко.

Период лактации у суки продолжается 45—60 дней. Щенков рекомендуется отнимать от суки в возрасте 45 дней, но не ранее 30 дней.

С 3-недельного возраста щенков надо приучать к обычным, но легким и питательным кормам с таким расчетом, чтобы к моменту отъема от суки щенки полностью были подготовлены к питанию исключительно искусственными кормами без материнского молока.

В течение 2—3 недель после родов у суки наблюдаются кровянистые истечения из матки, которые постепенно прекращаются.

Улучшение пород собак

Племенное разведение охотничьих собак имеет целью дальнейшее улучшение всех нужных для охоты свойств и признаков собак.

Первичным важным массовым мероприятием в этом отношении является отбор — выявление в породе лучших по своим качествам собак и отбраковка худших.

Следующим основным этапом племенной работы является подбор пар. Подбор пар должен производиться с учетом достоинств и недостатков суки и кобеля, качества их предков и, что самое главное, — их потомства.

Зная достоинства и недостатки предков спариваемых собак, можно иметь представление о наследственных свойствах последних. Это дает возможность правильнее подобрать кобеля для вязки с сукой, чтобы получить потомство, обладающее желаемыми свойствами.

Следует также избегать близкого родственного разведения, так как это может привести к вырождению, к получению хилого потомства с пониженной жизнеспособностью.

Главное внимание при подборе производителей нужно обращать на их породность и охотничьи свойства.

Нельзя допускать вязок сук с кобелями, качество которых неизвестно или заведомо плохое. В связи с этим в промысловых районах надо решительно бороться с примитивными условиями содержания и разведения, когда ценные охотничьи собаки бродяжничают и вяжутся с беспородными или плохими собаками. Важнейшим условием сохранения и улучшения пород наших промысловых собак является вязка сук-производительниц только с действительно хорошими кобелями по выбору охотника.

Охотничьи и пушно-заготовительные организации в промысловых районах должны вести особый учет лучших кобелей-производителей, разъясняя их владельцам-охотникам нецелесообразность кастрации и оказывая им помощь в содержании собак.

Одновременно необходимо проводить кастрацию всех неплеменных производителей.

Большое значение для сохранения и улучшения пород охотничье-промысловых собак имеет борьба со скрещиванием этих пород с беспородными собаками и собаками других пород, не имеющих специфических свойств, присущих только данным породам.

Как уже указывалось, охотничьи свойства лаек сильно снижаются при скрещивании с гончими, легавыми собаками или овчарками. В связи с этим в районах основного распространения наших ценных охотничье-промысловых пород необходимо в первую очередь проводить мероприятия, направленные на закрепление и дальнейшее совершенствование этих пород.

Главными мероприятиями в этом направлении будут: борьба с бродяжничеством собак, создание племенных гнезд, случных пунктов, контракция щенков от лучших производителей с последующей их передачей охотникам, нуждающимся в собаках, проведение выводов, полевых испытаний и боцитировки, организация планового разведения наших ценнейших отечественных пород охотничье-промысловых собак.

В этой важной работе местных органов охотничьего хозяйства и пушно-заготовительных организаций, промхозов, охотоведов и охоторганизаторов должны принять участие все охотники.





Е. С. ЧЕРКАССКИЙ

БОЛЕЗНИ СОБАК

Содержание охотничьей собаки в хороших санитарно-гигиенических условиях при правильно организованном кормлении способствует сохранению ее здоровья, делает ее выносливее, работоспособнее.

Чистота — важнейшее условие предохранения собаки от различных заболеваний.

Помещение, в котором содержатся собаки, нужно ежедневно тщательно очищать и периодически дезинфицировать. Чистку производят по утрам и после каждого кормления. Подстилку (солому, сено) меняют, по возможности, чаще, а полы моют горячим раствором дезинфицирующих веществ и протирают досуха раз в неделю.

Собаку также необходимо регулярно чистить и мыть. Для каждой собаки нужно иметь отдельную щетку, скребницу и гребень. Кормушки, поилки для каждого животного также должны быть отдельные.

После кормления кормушки с остатками корма немедленно убирают, остатки корма уничтожают, а кормушки тщательно моют крутым кипятком.

Профилактическая дезинфекция и дезинсекция помещений для собак

Для периодического проведения профилактической дезинфекции следует применять разные вещества, например 3—5%-ные горячие растворы карболовой кислоты или 3—5%-ные горячие эмульсии активированного креолина, 2% ный горячий раствор едкой щелочи, 2—3%-ный раствор формалина, 10—20%-ное известковое или 5—10%-ное хлорно-известковое молоко и др. в количестве 1—3 л на 1 м².

Особенно рекомендуется применение активированного креолина. Преимущество этого препарата состоит в том, что он не только быстро обезвреживает заразных микробов и уничтожает насекомых (вшей, блох, кло-

пов, мух и др.), но и на длительный срок предохраняет помещение и животных от нового заражения, так как содержит гексахлоран.

При уборке помещения, где содержатся собаки, стены, потолок и пол предварительно слегка увлажняют водой, а лучше всего — дезинфицирующим раствором, причем уборку начинают с потолка, затем переходят на стены, стеллажи (нары) и в последнюю очередь счищают пол. Этого же порядка надо придерживаться и при проведении влажной дезинфекции.

В летнее время года серьезное значение имеет борьба с мухами, главным образом с домашней мухой, мясной мухой и мухой-жигалкой, которые появляются в огромном количестве и часто являются причиной вспышек многих заболеваний, особенно кишечных.

Для борьбы с мухами очень эффективны такие средства как затягивание окон металлической сеткой с ячеей 1,5—2 мм в поперечнике, обработанной активированным креолином, ДДТ, гексахлораном или пиретрумом, добавление этих веществ в различные приманки либо распыление их. Применяют также липкую бумагу, слабые водные растворы формалина с сахаром и другие средства. Дозировка: 0,25—0,3 г чистого препарата ДДТ или гексахлорана на 1 м² площади жилых помещений, где должны быть обработаны потолки, стены, окна, двери, занавески, портьеры и арматура электросети. После мытья окон, дверей и нижней части стен их следует вновь обработать. Собаčky конуры и вольеры можно обрабатывать из расчета 0,5 г дезинфицирующего вещества на 1 м² площади.

Первые признаки заболевания собак

Заболевшая собака резко меняет поведение — она становится вялой (скудной), больше лежит, хуже реагирует на команду хозяина; у нее уменьшается или вовсе пропадает аппетит. Шерсть теряет блеск и делается взъерошенной. Нос становится сухим и горячим, дыхание и пульс учащаются, повышается (иногда, наоборот, резко снижается) температура тела. При буйной форме бешенства и некоторых других болезней центральной нервной системы больная собака становится очень возбужденной и агрессивной.

У здоровых собак в состоянии покоя температура тела (измеряется обычным максимальным термометром, слегка смазанным вазелиновым или каким-либо маслом и вставленным на 5—7 мин. в прямую кишку собаки) индивидуально колеблется от 37,5—38,0 до 39,0°. У щенков до 3—4-месячного возраста температура тела обычно на две-четыре десятые градуса выше, нежели у взрослых собак. Снижение температуры ниже нормы обычно указывает на упадок сил.

Температурная кривая имеет большое значение для правильной постановки диагноза, контроля за ходом болезни и предсказания об ее исходе. Поэтому необходимо, чтобы владелец собаки знал, какая температура тела является нормальной для его собаки. При заболевании же температуру нужно измерять и записывать два раза в день — в 8 и 17 час.

У здоровых собак бывает 10—30 дыхательных движений и 70—120 ударов пульса в 1 мин.

При увеличении или уменьшении их числа, повышении или резком снижении температуры тела и наличии отклонений в поведении собаки необходимо обратиться к ветеринарному врачу-специалисту по болезням собак.

Главные заразные болезни собак

Бешенство, или **водобоязнь**, — инфекционное заболевание. Ему подвержены как животные, так и люди.

Бешенством болеют все сельскохозяйственные животные и птицы, кошки и собаки, а также грызуны, волки, лисицы, еноты, куницы, медведи, барсуки, шакалы, гиены, косули, олени, антилопы, зайцы, белки и многие другие дикие звери.

Возбудитель болезни — фильтрующийся вирус — содержится в большом количестве в слюне, мозгу, а иногда и в молоке больных и погибших от бешенства животных. В мясе и крови вируса обычно нет. Стойкость вируса небольшая: кипячение в течение 2 мин., нагревание до 58° в течение 30 мин., обработка 1%-ным раствором формалина в течение 5 мин. или 5%-ным раствором карболовой кислоты в течение 50 мин. обезвреживают его.

Низкая температура и гниение на вирус не действуют.

Вирус бешенства способен проникнуть в организм только через поврежденную кожу или слизистые оболочки рта, носа, глаз. Поэтому заражение людей и зверей обычно происходит через укус бешеного животного.

Собаки, покусанные бешеными животными, по истечении скрытого периода болезни, продолжительность которого колеблется от 6—7 дней до нескольких месяцев и зависит от места и глубины укусов (чем ближе укус к голове, тем он короче), заболевают бешенством и в страшных мучениях погибают через несколько дней (3—4, реже 6—8) после начала проявления бешенства.

До сих пор нет эффективных средств лечения взбесившихся животных.

Укусы собак, особенно неизвестных и бродячих, опасны тем, что в слюне животных при скрытом периоде болезни (что всегда надо подозревать) уже за 12—15 дней до явного проявления болезни содержится вирус бешенства.

Признаки бешенства у собаки следующие. В начале заболевания животное становится то необычно ласковым, то угрюмым, не слушается команды хозяина, не идет на его зов, прячется в темные места, беспричинно лает, щелкает зубами, как будто «ловит мух». Взгляд беспокойный, рассеянный. Собака отказывается от обычного корма и в то же время с жадностью начинает кусать и глотать различные несъедобные предметы (кожу, солому, тряпки, дерево, кал, жестянки и т. п.). В следующий период болезни, в так называемой стадии возбуждения, собака становится злой, убегает далеко от дома, бежит наклонив голову и опустив хвост. Лай у бешеной собаки становится хриплым и переходит в вой. Бешеная собака набрасывается на людей и животных и кусает их. Примерно такая же картина буйной агрессии наблюдается и у других животных — лошадей, коров, а также у птиц. Дикие бешеные животные, например волки и лисицы, заходят в населенные пункты и нападают на людей.

К концу болезни у бешеной собаки наступает паралич. Сначала отвисает челюсть, изо рта течет слюна, а затем отнимается зад и через 2—3 дня животное погибает.

Боли, связанные со спазмами в глотке, не позволяют пить воду и заставляют бешеных собак царапать передними лапами себе горло и они ведут себя так, как будто у них «застряла в горле кость».

Значительно реже у собак встречается так называемая «тихая форма

бешенства». При этом параличи наступают очень быстро и собака не в состоянии кусать и лаять.

Меры борьбы с бешенством:

1) Уничтожение бродячих собак как основного источника заражения бешенством.

2) Уничтожение всех собак и кошек (за исключением особо ценных), покусанных бешеными животными.

3) Содержание собак (если есть подозрение, что они покусаны бешеными животными) в карантине не менее 6 месяцев.

4) Содержание собак вне дома в намордниках.

5) Профилактическая прививка против бешенства.

В случае заболевания собаки, подозрительно на бешенство, необходимо сообщить об этом ветеринарному врачу или милиции. Собаку нужно немедленно изолировать, заперев в отдельном помещении, чтобы она не убежала. Если это невозможно, собаку уничтожают, а ее труп сохраняют для исследования. Если в мозгу будут обнаружены так называемые тельца Негри — значит собака бодела бешенством. Собак, беспричинно покусавших животных, изолируют на 14 дней. Если за это время собака не заболевает, изоляция прекращается.

Покусанный собакой человек должен быть немедленно отправлен на ближайшую пастеровскую станцию для профилактических прививок. Полезно также после укуса осторожно выдавить кровь из укушенного места и прижечь его каленым железом, азотной кислотой или смазать иодом, 1%-ной сулемой или 3%-ной карболовой кислотой.

Ложное бешенство, или болезнь Ауески, — остро протекающее заболевание собак, кошек, всех сельскохозяйственных животных и многих птиц и диких зверей, особенно лисиц.

Возбудитель — особый вирус, поражающий мозг.

Главный источник заражения этой болезнью домашних животных — крысы и мыши. Собаки и другие животные, больные ложным бешенством, испытывают в месте проникновения и распространения вируса сильный зуд и очень, иногда до кости, расчесывают зудящие места.

Признаки болезни: слюнотечение, зуд, судорожные приступы, тик мышц, параличи, в первую очередь зада.

Ложное бешенство у собак протекает очень остро и тяжело и на 2—3-й день обычно заканчивается гибелью. Эффективным средством против болезни Ауески являются вакцина и сыворотка, выпускаемые Всесоюзным институтом экспериментальной ветеринарии по методу лауреата Сталинской премии П. С. Соломкина.

Чума собак — острое инфекционное заболевание, широко распространенное во всем мире. Чумой собак болеют также многие дикие плотоядные звери: лисицы, волки, еноты, норки и др. Поэтому иногда чуму собак называют чумой плотоядных. Человек не заболевает чумой плотоядных, но может быть длительным носителем возбудителя этой болезни.

Возбудитель болезни — фильтрующий вирус. Скрытый период 4—7 дней, но иногда он затягивается до 21 и даже 37 дней. Вирус содержится во всех выделениях организма больных и вирусоносителей.

Особенно восприимчивы к чуме щенки в возрасте с 2—3 месяцев и до года. Собаки старше года обычно уже переболели чумой и более устойчивы к ней. Раньше считалось, что собака, переболевшая чумой, становится не восприимчивой к этой болезни на всю жизнь. В настоящее время установлено, что сравнительно нередки случаи повторного заболевания собак чумой, так как есть несколько типов вируса чумы.

При заболевании чумой температура тела у собак повышается до 40° и выше; аппетит становится плохим или животное вообще отказывается от корма, испытывает сильную жажду; нос горячий и сухой, язык нередко обложен; шерсть вздершена; глаза воспалены и из них выделяется слизистое или гнойное истечение, нередко склеивающее веки.

В большинстве случаев через 2—3 дня развиваются болезненные явления со стороны кишечника, органов дыхания или нервной системы.

При поражении кишечника наблюдаются рвота, запор, сменяющийся поносом, нередко с примесью крови, причем каловые массы имеют глинистый цвет и сладковатый запах.

При поражении легких животное часто чихает, кашляет (иногда кашель переходит в рвоту), затем появляются гнойные выделения из носа, часто настолько обильные, что они склеивают ноздри и затрудняют дыхание через нос. В дальнейшем наступает воспаление легких.

При поражении нервной системы у собаки появляются судороги, конвульсии, эпилептические припадки, параличи.

На практике почти никогда не удается наблюдать указанные формы чумы в чистом виде. Обычно они переплетаются между собой.

Разнообразные формы проявлений чумы, схожие их с признаками многих других заболеваний собак нередко приводили к ошибкам при определении болезни. Сейчас нами разработан новый способ определения этой болезни — реакция задержки гемоагглютинации, доступной каждой лаборатории.

Смертность от чумы, особенно у щенков и при поражении нервной системы, колеблется от 50 до 90%.

При доброкачественном течении чумы проявления болезни постепенно затухают и через 12—15 дней наступает полное выздоровление. Однако нередко к первичному действию чумного вируса примешивается вторичное действие различных бактерий, что приводит к многочисленным осложнениям. В этих случаях болезнь может затянуться на длительный срок и привести к смерти.

До последнего времени отсутствовали специфические средства профилактики чумы. В настоящее время Всесоюзным научно-исследовательским институтом охотничьего промысла (ВНИО) для предохранения собак от чумы по методу Е. С. Черкасского изготавливаются вакцина и сыворотка. Прививка вакцины безвредна и предохраняет собак от заболевания чумой на срок не менее 6 месяцев. Прививка сыворотки предохраняет собак от заболевания чумой на 2—3 недели.

Для успешного лечения чумы необходимо создать хорошие гигиенические условия и должный кормовой режим. Корм должен быть разнообразным, высокопитательным и легкоусвояемым.

Специфическим лечебным средством является гипериммунная противочумная собачья сыворотка, выпускаемая ВНИО. Введение 2—3 ампул этой сыворотки (20—30 мг) в начальной стадии болезни обычно приводит к выздоровлению. Поэтому нельзя запускать болезнь и надо немедленно, при первых признаках болезни, прибегать к помощи ветеринарного врача.

Лекарства собакам можно давать только по предписанию ветеринарного врача. При осложнениях чумы применяются сульфамидные препараты и введение пенициллина.

Тиф собак (штулгардская болезнь) протекает как острое воспаление желудка и кишок, сопровождающееся кровоизлияниями. Природа его

точно не установлена. Одними учеными она приписывается особому вирусу, а другими — рассматривается как авитаминоз.

Признаки: рвота, кровавый понос, воспаление слизистых оболочек десен, губ и нижней поверхности языка и их омертвление. Очень характерен неприятный запах изо рта. Больные тифом собаки становятся вялыми, отказываются от корма, быстро истощаются и при нарастающей слабости погибают на 7—10-й день, а в тяжелых случаях — на 4-й день.

От чумы тиф отличается отсутствием катаральных и нервных явлений, а от лептоспироза — отсутствием желтухи и наличием во рту язв.

Специфических средств предупреждения и лечения нет. Необходимо, однако, обогатить корма витаминами.

Главные инвазионные¹ болезни собак

Лептоспироз (инфекционная желтуха) — протозойное заболевание сельскохозяйственных животных, птиц, собак, кошек, грызунов и многих диких пушных зверей — лисиц, песцов, соболей, норок и др. К лептоспирозу восприимчив также и человек.

Заболевание собак лептоспирозом протекает преимущественно в острой (4—10 дней) или молниеносной (24—36 час.), а иногда и хронической формах. Смертность достигает 80—100%. Скрытый период болезни от 2 до 12 дней.

Возбудитель болезни — микроскопическо-мельчайшее существо лептоспира, имеющая форму тонкой спиральной нити, концы которой загнуты в виде крючков с пугочкатыми утолщениями.

Лептоспиры хорошо переносят низкие температуры и при -20° переживаются во льду водоемов. Под действием прямых солнечных лучей лептоспиры погибают через 2 часа, а при нагревании до $55-56^{\circ}$ — через 30 мин. Под воздействием дезинфицирующих веществ лептоспиры погибают: от 1%-ного раствора карболовой кислоты — через 30 мин., 2%-ного мыльно-карболового раствора, 0,002%-ной сулемы — через 15 мин.; 2%-ной соляной кислоты, 0,25%-ного формалина, 0,025%-ной хлорной извести и др. — через 5 мин., 0,05%-ного едкого натра — через 10 мин.

Основным резервуаром лептоспирозной инфекции в природе являются больные и переболевшие животные, особенно грызуны, собаки, годами выделяющие лептоспир главным образом через мочу. Переболевшая собака в течение 700 дней является носителем лептоспир.

Основным источником заболевания собак являются зараженные лептоспирами корма и вода (которую звери пьют или в которой купаются). Заражение путем прямого контакта больных со здоровыми не доказано. У молодых собак заболевание лептоспирозом протекает тяжело, при явлениях высокой температуры и резко выраженной желтухи. У взрослых собак температура высоко не поднимается и через 1—2 дня приходит к норме или снижается ниже нормы.

Для болезни кроме температуры и желтухи типичны внезапные обильные рвоты, кратковременные запоры, сменяющиеся тяжелыми кровавыми поносами, и появление (иногда) язв на слизистой оболочке рта.

Лептоспироз устанавливается клинически и лабораторным путем.

¹ Болезни, вызванные гельминтами (глистами), клещами и простейшими одноклеточными организмами.

Лечение собак, больных лептоспирозом, должно проводиться только по указанию ветеринарного врача. Последний в первую очередь принимает меры против рвоты и кровавого поноса. Эффективно применение противолептоспирозной сыворотки, изготовляемой по методу лауреата Сталинской премии С. Я. Любашенко.

Пироплазмоз собак. Возбудитель — мельчайшее простейшее животное, паразитирующее в крови (эритроцитах). Переносчик — пастбищные клещи. Скрытый период болезни 6 дней.

Заболевание собак пироплазмозом может протекать в острой, подострой и хронической формах

При острой форме температура тела у собаки поднимается до 41° и выше. Собака становится скудной, отказывается от корма; у нее желтеют глаза и слизистые оболочки. Нередко возникают кровавый понос и рвота. Смерть наступает на 1—7-й день болезни.

Подострая форма характеризуется повторяющимися через 2—10 дней проявлениями острого процесса.

При хронической форме заболевание тянется от 3 недель до 3 месяцев.

Диагноз легко устанавливается путем микроскопического исследования мазка крови.

Лечение по назначению врача.

Токсокароз — наиболее распространенное из гельминтозных заболеваний собак, ранее называвшееся аскаридозом. Им болеют также лисцы и уссурийские еноты.

Возбудитель — два вида круглых гельминтов.

Признаки заболевания: прогрессирующее истощение, несмотря на хороший аппетит, побледнение слизистых оболочек, поносы, иногда сменяющиеся запорами, нередко рвота. Щенки отстают в росте и развитии, худые, с большим животом, с взъерошенной, потерявшей блеск шерстью. У щенков, сильно пораженных токсокарозом, в кишечнике нередко образуются пробки из скопившихся гельминтов, закупоривающие просвет кишечника, что обычно приводит к разрыву кишечника, воспалению брюшины и гибели щенков.

Болезнь устанавливается по обнаружению яиц токсокар или иногда самих токсокар в свежем кале собак или рвотных массах.

Профилактика токсокароза сводится к содержанию в чистоте помещений и вольеров для собак, предметов ухода за ними и кормового инвентаря, а также регулярным дезинфекциям. При вольерном содержании собак должно проводиться обеззараживание почвы следующими химикатами: 5%-ной карболовой кислотой, 5%-ным раствором препарата М. И. Горлова «крес» (состоит из карболовой кислоты и сапонина) и химическим удобрением — каонит.

Необходимо, кроме этого, прибегать к профилактической дегельминтизации¹ сук перед вязкой, а также щенков. Щенков подвергают дегельминтизации дважды: впервые в возрасте около 20 дней и второй раз в возрасте 2—2,5 месяца. В дальнейшем дегельминтизация производится при наличии показаний — обнаружении токсокароза. В качестве дегельминтиков применяются сантонин, камала, хеноподиево масло, тетрахлорэтилен. До их дачи за 18—24 часа — голодная диета. После приема дегельминтиков — теплая клизма или дача слабительного.

¹ Дегельминтизация — изгнание гельминтов из кишечника.

Дозы: на 1 кг живого веса — сантонина 0,015—0,025 г, тетрахлорэтилена (в эластичных желатиновых капсулах, которые кладут на корень языка) 0,1 г, смеси хеноподиева (0,05—0,5 г) и касторового масел 2 г.

Унцинариоз — часто распространенное среди щенков старше 2—3-месячного возраста гельминтозное заболевание. Возбудитель — круглый гельминт унцинария, имеющий веретенообразную форму и небольшие размеры (самцы 6—11 мм, самки 9—16 мм в длину и до 0,3 мм в толщину), паразитирует в тонком отделе кишечника, вызывая катаральное воспаление его и небольшое кровотечение. Размножение происходит без промежуточного хозяина. Личинки унцинарии заражают собак через рот и кожу; внутриутробного заражения нет.

Признаки болезни: плохой аппетит, поносы со слизью и иногда с кровью; нередко наблюдается рвота. Животные, больные унцинариозом, плохо упитаны, отстают в росте и развитии. Нередко погибают.

Точное определение болезни производится путем обнаружения в кале яиц унцинарий.

Лечение и профилактика те же, что и при токсокарозе.

Лингватулез. Возбудитель — гельминт пятиустка ланцетовидной формы (самцы длиной до 20 мм, самки — от 80 до 130 мм). Пятиустка живет по несколько лет в носовой полости собак, где откладывает яйца. Яйца вместе с выделениями попадают во внешнюю среду и заражают ее.

Признаки носового лингватулеза у собак: насморк с истечением слизи и даже крови, затрудненное дыхание, потеря чутья и аппетита, исхудание; в тяжелых случаях — мозговые явления и смерть. Болезнь устанавливается при обнаружении в носовой слизи яиц, а иногда и самих паразитов.

Собаки заражаются, поедая животных, зараженных личиночным лингватулезом. Поэтому профилактика сводится к недопуску собак на бойни и запрещено скармливание внутренних органов животных, не прошедших ветеринарного осмотра.

Чесотка. Собаки болеют двумя видами чесотки: зудневой и кожеедной. Последняя чаще всего наблюдается в области наружного слухового прохода и называется поэтому еще и «ушной чесоткой».

Чесотка собак — заразная болезнь. Она вызывается мелкими, видимыми только под микроскопом чесоточными клещами — зуднями или кожеедами.

Попав на тело собаки, чесоточные зудни пробуравливают кожу, внедряются в ее толщу и проделывают в ней многочисленные ходы, вызывая сильный зуд, заставляющий больных собак постоянно грызть и расчесывать пораженное место, отчего еще больше раздражается кожа. Зуд особенно усиливается в теплое время и по ночам.

Чесоточные клещи очень быстро размножаются. Так, например, одна пара зудневых клещей за 1—1/2 месяца дает ряд поколений общим числом 1,5 млн. экземпляров. Зудневая чесотка собак может переходить на других животных и человека.

При зудневой чесотке на морде, на ногах, на хвосте, на животе вначале появляются пузыри, которые затем лопаются, содержимое их выливается и засыхает, образуются корки, склеиваются и выпадает шерсть, кожа становится толстой и складчатой.

При ушной чесотке собака трясет головой, царапает лапами уши. Если клещи проникли глубоко внутрь уха, собака проделывает круговые движения головой, наблюдаются нервные припадки. Нередко это заболевание кончается гибелью собаки.

Чесотка никогда не проходит сама собой. Ее необходимо лечить под наблюдением ветеринарного врача.

Железница — вызывается маленькими клещами, паразитирующими в волосных луковицах и в сальных железах. У собак это заболевание протекает очень тяжело и нередко кончается смертью.

Признаки болезни: Вначале выпадают волосы на губах, бровях, вокруг глаз, на шее, на ногах, особенно передних; небольшой зуд. Впоследствии кожа покрывается чешуйками или пустулами и на пораженных местах принимает медноокрасную и затем свинцовосерую окраску. На воспаленных сальных железах образуются гнойники. Диагноз устанавливается микроскопически.

Железница трудно поддается лечению. Собаки обычно погибают от этой болезни. Наиболее рационально лечение предложенным нами активированным креолином и другими препаратами, содержащими ДДТ или гексахлоран, а также обычный креолин, карболовую кислоту, керосин, скипидаром, перувианским бальзамом. Обязательна тщательная дезинфекция помещений и предметов ухода за собаками.

Вшивость. На собаках водятся особые собачьи вши. Вши сосут кровь собак, вызывают у них зуд, приводят к расчесам и истощению. Наиболее часто вшей можно обнаружить у собаки на шее, хребте, корне хвоста.

Вши являются переносчиками многих инфекционных болезней, в частности чумы собак.

Лечение вшивости нетрудно: длинношерстных собак надо постричь, несколько раз выкупать в ванне, содержащей 2%-ную эмульсию активированного или обычного креолина. Зимой лучше втирать 10%-ную мазь пиретрума, мазь ДДТ или гексахлорана, серо-ртутную мазь (только при одиночном содержании собак под ошейник не больше 3—5 г), а также обрабатывать волосистый покров дустами пиретрума, ДДТ, гексахлорана.

В качестве профилактических мер можно добавлять к подстилке (обработка коврика) дизенсекталин, дусты ДДТ, пиретрума, гексахлорана, полыни.

Блохи — не только беспокоят собак, вызывая зуд, расчесы, загрязнение кожи, но могут явиться переносчиками многих острых болезней.

Борьба с блохами заключается в содержании животных в чистоте, частой смене подстилки, выколачивании и уничтожении насекомых на коврах для собак и в помещении, где они содержатся, теми же препаратами, что и при вшивости.

Лечение то же, что и при вшивости. Кроме того, целесообразно раз в 2—3 недели обрабатывать волосистый покров собаки порошком пиретрума, ДДТ, гексахлорана или в теплое время купать в 2%-ной эмульсии активированного креолина.

Первая помощь собакам при ранениях, ушибах, переломах, ожогах, отмораживании и отравлениях

Собаки в драках часто наносят друг другу раны; наткаясь на торчащие гвозди и другие острые предметы также ранят себя. Иногда у собак встречаются раны резаные, а при несчастных случаях — и огнестрельные.

Первая помощь состоит в том, чтобы остановить кровотечение, не допустить загрязнения раны и наложить повязки.

Кровотечения бывают разные. Если кровь алого цвета и бьет струей или толчками, это говорит о том, что имеется повреждение крупных кро-

веносных сосудов, идущих от сердца, — артерий. Такое кровотечение наиболее опасно. Если же кровь темнокрасная и течет медленной струей, то повреждены сосуды, идущие к сердцу, — вены. При повреждении мелких сосудов кровь едва сочится из раны.

Для того чтобы остановить кровотечение, помимо того, что рану прижимают и перевязывают кровеносные сосуды, накладывают также жгут или бинт (ремень, веревка) выше места ранения на конечностях или накладывают на рану тугую повязку. Жгут можно держать не более 2—3 час., так как может наступить омертвление тканей.

Касаться свежей раны немытыми руками или непрокипяченными инструментами во избежание загрязнения нельзя.

Для остановки крови иногда надо затопонировать рану. Для этого руки надо тщательно вымыть с мылом, протереть спиртом (водкой) или другой дезинфицирующей жидкостью и туго вложить в рану стерильную марлю с ватой так, чтобы концы марли были видны снаружи. Марлю можно смочить кровоостанавливающими средствами: уксусом, полуторахлористым железом. После этого рану туго завязывают бинтом или чистым холстом.

При больших потерях крови собакам дают сердечные возбуждающие средства.

Рваные, ушибленные или загрязненные раны перевязывать не надо, ибо они обычно нагнаиваются, а повязка мешает отделению гноя.

Небольшие раны чаще всего смазывают иодом и перевязывают стерильной марлей, что предохраняет рану от загрязнения и способствует скорейшему заживлению; в дальнейшем смазывание иодом не рекомендуется. Не следует также промывать свежие раны какими-либо растворами. При перевязках и при лечении загрязненных и гнойных ран простым и хорошим средством является промывание раны 20% или 30%-ным раствором поваренной соли, 0,1%-ным раствором риваноля, 1%-ным раствором марганцовокислого калия или креолина. Иногда рану присыпают порошками: иодоформом, ксероформом, смесью 1 части квасцов с 2 частями дубовой коры, стрептоцидом, сульфидином и др. Место вокруг раны следует освободить от волос и смазать вазелином или несоленым жиром.

Если рана загрязнена землей, во избежание заболевания столбняком целесообразно введение противостолбнячной сыворотки.

При укусе собаки ядовитой змеей надо немедленно увеличить размер раны разрезом, выдавить из нее кровь и промыть 5—10%-ным раствором хлорной извести или 5%-ным раствором марганцовокислого калия.

Свежие укусы бешеной собаки или волка следует прижечь каленым железом или, по крайней мере, иодом.

Ушибы. При ушибах, вызываемых главным образом ударами, падением, кожа не повреждается, а нарушается целость тканей, лежащих под кожей, разрываются нервы и кровеносные сосуды. В последнем случае под поврежденной кожей собирается кровь, образуя синяки — кровоподтеки.

Переломы. При закрытых переломах костей конечностей собака не наступает на поврежденную ногу; последняя в месте перелома легко сгибается, при ощупывании слышен хруст. На закрытые переломы накладывают лубки и забинтовывают неподвижной повязкой.

Ожог. Различают ожог первой, второй и третьей степеней.

Ожог первой степени характеризуется болезненностью, сильным покраснением кожи, небольшой припухлостью или выпадением волос. Через 3—5 дней все явления проходят.

Лечение: примочки ожогов марганцовокислым калием 1:500, свинца или соды, присыпка крахмалом, тальком, танином, содой или смазывание жиром (вазелин, ланолин и др.).

При ожоге второй степени на коже через несколько минут, иногда через несколько часов и даже на следующие сутки, образуются пузыри, наполненные сначала прозрачно-желтой, а затем мутной жидкостью. Если не произойдет заражения микробами, пузыри через 5—8 дней лопаются, подсыхают и через 10—20 дней наступает излечение.

Лечение сводится к предупреждению попадания инфекции на место ожога. Необходимо кожу вокруг места ожога очистить, а само место смазать спиртом или 5%-ным раствором марганцовокислого калия и, где возможно, наложить стерильную повязку. Целесообразно также применять дезинфицирующие вещества в виде мазей или присыпок. Пузыри, готовые лопнуть, прокалывают прокипяченной иглой.

Третья степень ожога характеризуется омертвением тканей и образованием струпа на месте ожога. Заживление затягивается на несколько недель.

Лечение то же, что и при ожогах второй степени.

При ожогах, даже первой степени, $\frac{2}{3}$ поверхности тела собаки наступают общие тяжелые явления и смерть.

Обмороживание. У собак наблюдается обмороживание лап, ушей, конца хвоста и иногда вымени.

Лечение такое же, как и при ожогах.

У собак, особенно старых, бывает закупорка протоков бурсовых желез, которые находятся по сторонам анального (заднепроходного) отверстия. При этом начинает выпадать шерсть на спине, а собака кажется больной. Надавливанием на стенки анального отверстия удается выдавить густую маслянистую жидкость, после чего животное выздоравливает.

Признаки острого отравления: внезапное появление острых желудочно-кишечных (слинотечение, пена изо рта, рвота, колики, затем понос) и нервных расстройств (головокружение, обмороки, судороги, параличи глотки, расширение зрачков, потеря чувствительности и др.), наступающие после приема недоброкачественного корма или поедания отравленных приманок.

При подозрении на отравление необходимо обратиться к ветеринарному врачу.

До прихода врача полезно влить в рот собаке большое количество теплой соленой воды, отваров слизистых веществ, а также дать яичный белок и молоко.





Ю. А. ГЕРАСИМОВ

СНАРЯЖЕНИЕ И НАВЫКИ ОХОТНИКА

Обмундирование и снаряжение охотника имеют большое значение для успешного промысла.

От того как одет охотник во многом зависят его здоровье и способность преодолевать пространство и различные невзгоды. Обувь и одежда охотника для всех ходовых охот должны быть удобно сшиты, не стесняющие движение, легки и умеренно теплы, в соответствии с климатическими условиями района и сезона охоты. Большую роль играют маскирующая окраска и мягкость материала одежды и снаряжения, которые обеспечивают незаметное и бесшумное передвижение охотника.

ОДЕЖДА И ОБУВЬ ДЛЯ ЛЕТНЕ-ОСЕННИХ ОХОТ

Защитные цвета одежды — серый, серо-желтый или серо-зеленый — пригодны для большинства охот во все времена года. Лучше, конечно, выбирать одежду такого цвета, который ближе всего подходит к окраске растительности или общего фона той местности, где происходит охота. Например, летом и ранней осенью при охоте в тростниках желательно пользоваться одеждой зеленого цвета, а поздней осенью — желтого цвета.

В южных и центральных районах для летних охот очень удобны и практичны хлопчатобумажная, полушерстяная или суконная гимнастерка с отложным воротником и длинные брюки с широкими колошками. В более северных районах осенью необходимо иметь охотничью куртку и брюки, лучше всего сшитые из грубого солдатского шинельного сукна.

Охотничья куртка для ходовых охот в болотистой местности должна быть короткой, сантиметров на 20 выше колен, двубортной, с отложным воротником, достаточно про-

сторной в плечах и с широкими рукавами на резинке или с ремешками на обшлагах. Подкладка может быть сделана из байки, сатина или другого какого-либо более тонкого материала. Застегивать куртку лучше не на пуговицы, а на большие крючки с петлями. Куртка должна иметь на боках 2 на-



Рис. 1. Охотничья куртка



Рис. 2. Охотничьи брюки

ружных прямых, больших кармана с клапанами, 2 внутренних (немного выше первых) косых кармана для отогревания рук и внутренний, боковой карман слева на груди, со стороны подкладки (рис. 1).

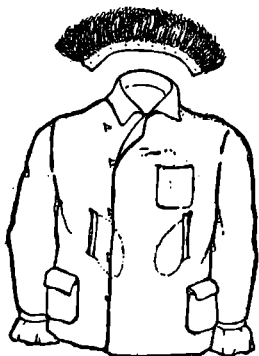
При охоте в незаболоченных районах можно надевать обычную солдатскую шинель, длинные полы которой предохраняют колени от намочания. При ночлеге в поле шинель может служить покрывалом. На охотах, связанных с большой маневренностью, полы шинели всегда можно подвернуть под ремень.

Охотничьи брюки также должны быть умеренно просторны (особенно в шаге), длиной до пяток, с нашитыми из того же материала, что и брюки, наколенниками и высоким поясом с затягивающимся сзади хлястиком или со штрипками на боках. На поясе по бокам спереди и сзади должны быть широкие петли для продевания ремня (носить брюки на подтяжках не рекомендуется), а также глубокие внутренние карманы по бокам (рис. 2).

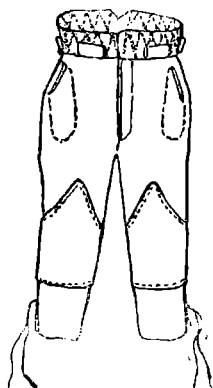
Головным убором может служить обычный картуз или кепка с большим твердым козырьком, защищающим глаза от солнечных лучей. Лучше иметь специальную суконную кепку с отворачивающимся назад клапаном, которым можно прикрывать шею и уши в ненастье, а летом защищать от комаров (рис. 3).

Наколенники в виде голенищ делаются из непромокаемой прорезиненной ткани, из тонкой кожи или солдатского шинельного сукна ворсом наружу. Такие наколенники надеваются поверх сапог и брюк и привязываются с боков к поясу (рис. 4.). Наколенники предохраняют ноги от промокания во время охот при большой росе в высоком травостое.

Накомарник охотника должен быть портативным и удобным, не мешающим при стрельбе и передвижении в зарослях кустарника и камыша. Охотничий накомарник-шлем (рис. 5) шьют из парусины или холста,



Рис. 3. Летне-осенняя шапка



Рис. 4. Чубур с ноговицей и наколенником

лучше с подкладкой. Под подбородком нижняя часть выреза для лица собирается в сборку на резинку, чем достигается плотное прилегание лицевого выреза к щекам. Такой шлем надежно предохраняет самые уязвимые места — шею и уши — от укусов комаров. Спереди обычно комары нападают реже.

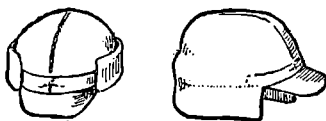
Чтобы укрыть руки охотники шьют специальные рукавицы с одним швом из тонкой кожи, холста, парусины или другой плотной ткани. Для того чтобы было удобно стрелять из дробовика, у основания большого пальца правой рукавицы прорезают отверстие для указательного пальца (рис. 6).

В теплый, безморозный период наиболее удобна легкая охотничья обувь — поршни и моршни, которые надежно предохраняют ноги от порезов, царапин и т. п.

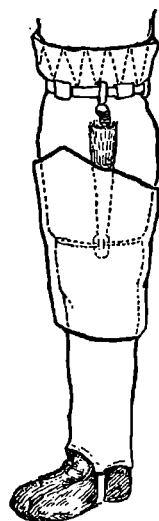
Поршни изготовляют из дубленой кожи (например юфти). Они представляют собой легкие чувяки-лодочки с сильно вытянутыми и посаженными на колодке бортами из краев подошвы, которые пришиваются тонким ремнем, жилкой или просмоленной драгвой к узкой спереди и расширяющейся к



Рис. 5. Шлем-накомарник



Рис. 6. Рукавица с одним швом

подъему союзке. По краям ступни в подошве обычно пробиваются винтовочным патроном отверстия для стока воды, а в бортах и союзке — отверстия для шнурования и привязывания поршней (рис. 7).

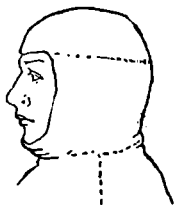
Моршни изготовляют без швов из просоленного в течение недели или пропитанного дегтем камаса, т. е. кожи, снятой с передних, а лучше задних ног крупных копытных животных (лося, оленя, лошади, коровы и др.). При съемке кожи с задних ног делаются разрезы, как показано на рис. 8. Снятый камас подкладывают под ступню обернутой в завертку ноги, вокруг которой в передней части, отступая на 3—4 пальца, а в задней части — на 2—3 пальца, обрезают лишнюю кожу. Затем на расстоянии полсантиметра от края делают поперечные прорезы в передней части через 2 см, а в задней — через 4—5 см (рис. 9), в которые продевают волосяной шнур для стягивания и привязывания моршней к ноге (см. рис. 9, б). Под моршни хорошо надевать волосяные чулки, связанные из грубой пряжи, специально ссученной в несколько волос из конской гривы. Моршни из кожи волосами наружу, а еще лучше одни волосяные чулки, дают возможность охотнику бесшумно передвигаться, что особенно важно при охоте за осторожными животными, например за изюбром и маралом, во время пантовки.

Как поршни, так и моршни рекомендуется привязывать волосяными шнурками (двухметровой длины), ссученными или

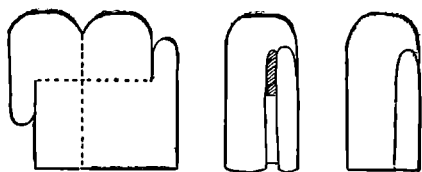
сплетенными косичкой в 3 прядки из конских волос. В отличие от пенькового или хлопчатобумажного шнура волосяной шнур не гниет, при намокании не скручивается, не садится и не стягивает ноги.



Рис. 7. Поршень



Рис. 8. Рациональная съемка кожи с задней ноги крупного копытного животного



Рис. 9. Моршень:
а — выкройка моршня; б — надетый моршень

Поздней осенью, с выпадением большого инея или по мелкоснежью, можно носить довольно легкую и прочную охотничью обувь с высокими бортами (чбуры, олочи и др.). Шьется эта обувь так же, как и поршни, из дубленой и даже сыромятной кожи.

Чбуры с голенищами наиболее удобны и просты в изготовлении. Выкраиваются они из одного куска кожи площадью в 34 на 36 см (для ноги 41-го, 42-го размера) и имеют всего лишь 2 шва (рис. 10). Еще проще можно сшить чбуры из камаса, снятого с задних ног крупного животного, как показано на рис. 8. В этом случае пятка и задник остаются целыми, а зашивается только носок (рис. 11). Отдельно шьется пара ноговиц (голешиц) с ремешками и пряжками у основания (см. рис. 4).

Олочи шьются, как и поршни, но с высокими бортами и союзкой, поднимающимися до середины голени. **Пьексы** подобны олочам, но носы у них более загнуты вверх. Они удобны при ходьбе на лыжах и поэтому могут быть рекомендованы для зимних охот по снегу. Некоторые охотники шьют специ-

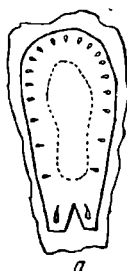
альные невысокие зашнуровывающиеся сапоги (сзади или спереди), с язычком, наглухо пришитым по всей длине шнуровки. Лучшее всего, если олочи, пьексы и другая обувь прикрывает



Рис. 10. Чубуры

весь подъем ноги и часть голени; т. е. будет на 8—10 см выше обычных ботинок.

С наступлением осенних заморозков и в оттепель зимой следует носить легкие без каблуков и подметок охотничьи сапоги **ичиги** или **бродни**. Головки этого рода обуви шьют из

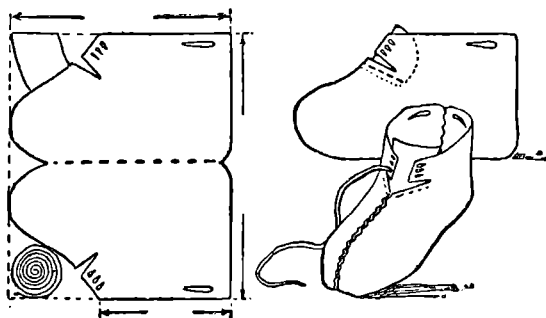

Рис. 11. Чубуры из камаса

толстой, хорошо выделанной непромокаемой кожи (юфти и др.), а голенища — из более тонкой кожи или брезента, парусины, шинельного сукна и т. п.

Для шитья этой обуви выбирается колодка на 1—2 номера больше ноги, на которую прибивается несколькими гвоздями хорошо размоченная подошва. Края подошвы должны быть шире колодки на 1—1,5 см для посадки в передней и задней частях (рис. 12). Затем союзки сшиваются с задниками и прикрепляются гвоздями к колодке сверху и сзади. После этого верх через узкую полоску кожи рант сшивается по краю с по-

дошвой двойным встречным швом (при помощи двух игл или шетинок), хорошо просмоленной дратвой или, гораздо лучше, жилками. Жилки изготавливаются из размочаленных на мелкие длинные волокна сухожилий с ног и хребта крупных копытных животных. Такие сухожилия длиной 30—40 см квасят так же, как при выделке кожи, затем вымораживают, высуши-



Рис. 12. Головка ичига на колодке



Рис. 13. Болотный сапог

вают и разбивают молотком на отдельные волокна, которые затем прядут в нити.

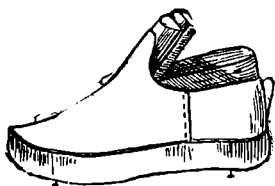
Сшитые головки выворачивают лицом наружу и снова надевают на колодку для окончательной просушки.

Многие охотники головки не выворачивают, а оставляют с наружным швом, чем достигается большая прочность, так как рубцы ранта и шов предохраняют носок ичига от преждевременного изнашивания. Кроме того, такие ичиги легче ремонтировать в полевых условиях.

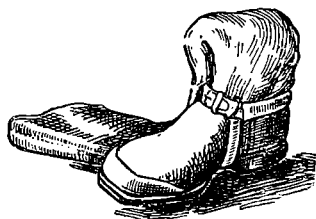
Так же, как и ичиги, шьются унты (см. раздел «Зимняя обувь»).

Осенью и весной на утиных или других подобных охотах, когда приходится большую часть дня бродить по колено в холодной воде, необходимы непромокаемые сапоги. Для такого рода «ходовых» охот сапоги должны быть, по возможности, легкими, достаточно просторными (свободно снимаемые), умеренной высоты — на 20 см выше колен и главное непромокаемыми. Если сапоги велики, делают специальные ремешки, перехватывающие подъем (рис. 13).

Раструб болотных сапог, т. е. часть голенища выше колена, не должен быть узким, плотно обтягивающим ногу. В таком сапоге ходить очень тяжело, так как он затрудняет движение ноги в коленном суставе.

Чтобы голенище высокого сапога не сползало с ноги, осо-

бенно когда оно размокнет, его следует подтягивать ремнем к поясу с боков (а не спереди). Неплохо иметь на сапогах и подколенные ремешки.

Наиболее доступны для большинства охотников резиновые сапоги. Они абсолютно непромокаемы, относительно легки и дешевы. Однако и резиновые сапоги могут стать неудобными, если не учесть следующих замечаний.

Резиновые сапоги должны быть на 2 номера больше обычной повседневной обуви, с литыми или с хорошо провулканизированными прочными головками, на низком каблуке, с просторными для вентиляции во время ходьбы и прочными, но тонкими голенищами. Резиновые сапоги с подкладкой, тем более байковой, трудно высушиваются, поэтому они мало удобны для охотника.

В резиновые сапоги следует подкладывать хорошо просушенные стельки, войлочные или, лучше, из мятой сухой осоки, либо соломы, а ноги в шерстяных носках заворачивать в холщевые или шерстяные подвертки.

Раза два в день следует переобуваться, по возможности просушивать или переворачивать подвертки и чаще менять стельки.

Соблюдая эти указания, охотник будет чувствовать себя достаточно удобно в резиновых сапогах на осенних и весенних охотах среди болот.

Вместо резиновых сапог надевают также чулки, которые шьют из прорезиненной материи (холста, шелка и т. п.) и хорошо проклеивают по швам. Однако чулки менее прочны, ноги в них сыреют сильнее, чем в резиновых сапогах с широкими голенищами и раструбами, через которые происходит вентиляция во время ходьбы.

ОДЕЖДА И ОБУВЬ ДЛЯ ЗИМНИХ ОХОТ

Охотничья куртка для зимних «ходовых» охот отличается от летне-осенней тем, что ее шьют на ватине, вате, на пуху или меху и с меховым воротником.

При отсутствии зимней куртки можно использовать летне-осеннюю, надев под нее ватную телогрейку (стеганку или ватный (меховой) жилет) и пристегнув меховой воротник. Не мешает также утеплить карманы для отогревания рук, вставив в них к наружной стороне меховую или двойную байковую подкладку.

Суконные брюки при наличии теплого белья можно надевать без дополнительного утепления.

В сухую погоду могут быть с успехом использованы ватные брюки, ватная двубортная, плотно застегивающаяся на крючки телогрейка с меховым воротником и прорезными карманами для отогревания рук. Такая одежда очень легка и достаточно тепла даже при 20—30°-ом морозе. Однако следует иметь в виду, что ватную одежду трудно просушить, а при ночлеге у костра она неудобна тем, что легко начинает тлеть от малейшей искры. Также следует помнить, что ватная одежда с хлопчатобумажным верхом шуршит по замерзшим веткам кустарников и по тростникам, затрудняя охоту с подхода за осторожными животными. По этой же причине нельзя рекомендовать охотнику полушубок или кожаные куртку и брюки, сшитые мехом внутрь. Поверх такой шуршащей одежды следует надевать байковый или фланелевый комбинезон. Меховая куртка с пришитым капюшоном и рукавицами и брюки без карманов, сшитые из стриженного пыжика, неблюя, борловой неполноволосой осенней косули или неполноволосых собачьих шкур волосом наружу, весьма удобны и могут быть рекомендованы охотникам в суровых условиях нашего севера и во многих районах Сибири.

Из головных уборов наиболее удобна для зимы **меховая ушанка «треух»**, сшитая из овчины или белки, ондатры, пыжика и т. п. Такая шапка, завязанная тесемкой не под подбородком, а сзади пониже затылка, надежно предохраняет уши от самого сильного мороза и в то же время не мешает хорошо слышать.

Наиболее удобны **меховые рукавицы**, сшитые волосом внутрь из подстриженного меха. Они должны быть глубокими и просторными, с одним пальцем и небольшим отверстием у его основания для указательного пальца, которым пользуются при стрельбе.

Носить рукавицы на длинном шнуре, перекинутом через шею, не следует.

Удобнее пришивать или пристегивать рукавицы коротким ремешком к задней стороне рукавов куртки.

Достаточно теплы толстые шерстяные варежки, поверх которых надеты кожаные или брезентовые (парусиновые) непромокаемые рукавицы.

Нередко охотникам приходится постоянно мочить руки, например при капканном промысле ондатры. В этих случаях

необходимо приобрести пару шерстяных и пару «монтерских» резиновых перчаток.

В заключение следует упомянуть о вспомогательной одежде, которая используется на засидках или при переездах на лошадях, оленях, в открытом автомобиле, т. е. о тулупе, дохе, малице, сшитых из собачьих шкур, овчины, косули и т. п.

Доху или **малицу**, сшитые из косули, пыжика или неблюя, следует оберегать от влаги и тепла. Поэтому снимать их рекомендуется на дворе, не входя в этой одежде в натопленное помещение.

Летне-осенняя вспомогательная одежда должна надежно предохранять охотника от дождя и ветра. Такой одеждой может служить длинный плащ с капюшоном, сшитый из брезента или из прорезиненной парусины.

Что касается зимней обуви, то следует считать наиболее удобными и прочными **унты** и **кисы**, сшитые мехом наружу из хорошо выделанного и продубленного мягкого оленьего или косульего камаса (кожи, снятой с ног крупных копытных животных). Такие унты с меховыми чулками из стриженного неблюя, пыжика и собаки или с двумя парами шерстяных подверток, с войлочными или соломенными стельками никогда не натирают ног и надежно предохраняют их от самого сильного мороза.

Унты не следует шить мехом внутрь; такую обувь трудно сушить, а при ходьбе по снегу она скрипит и тем самым усложняет охоту с подхода.

Валенки, если они ниже колен, мягкие и достаточно легкие, также удобны на охотах. При глубоком снеге неплохо по кромке валенка пришить суконную полоску в ладонь шириной, загибающуюся под коленом шнурком.

В оттепели и при слабых морозах хороши обычные осенние ичиги (бродни). С меховым чулком и стелькой они могут быть использованы и при сильном морозе. Однако следует иметь в виду, что всякая кожаная обувь при ходьбе сильно скрипит по снегу. В этом отношении северные тарбаза -- такие же сапоги, как ичиги, но сшитые из шкуры нерпы мехом наружу, гораздо практичнее, так как они мягки при ходьбе по снегу и абсолютно непромокаемы.

При ходьбе на лыжах удобны пьексы, надетые на пару шерстяных носок и таких же подверток. В тех случаях, когда при сильном морозе приходится быть в кожаной обуви и без двойного комплекта шерстяных носков или подверток, хорошо

обвернуть ноги мягкой неглянцевой бумагой: газетной, оберточной и т. п. Бумагу подвертывают непосредственно к телу, а поверх нее надевают носки или обматывают подвертки (это применимо на номерах при облавных охотах, при езде, но не при ходьбе, так как бумага быстро стирается).

Зимой и летом следует в сапоги, особенно резиновые, и другую охотничью обувь подкладывать пучок сухой, мягкой, низкорослой осоки или соломы или мягкого сена, который хорошо сохраняет тепло и впитывает влагу.

Уход за резиновой обувью заключается в своевременной очистке ее от грязи, мытье и просушке с последующей обсыпкой снаружи и внутри тальком, который значительно способствует сохранению эластичности резины и тем самым увеличивает срок носки резиновой обуви. Несколько сложнее уход за кожаной охотничьей обувью. Каждый раз после возвращения с охоты следует смыть грязь с сапог, ичигов и т. п., затем посадить обувь на колодки (а за неимением их насыпать внутрь сухого овса) и обильно смазать жиром или специальными мазями. Составы мазей приводятся ниже. Лучше всего смазывать талые сапоги нагретой мазью.

Лучшая охотничья мазь готовится так. На 2 части внутреннего свиного сала (можно сусличьего, барсучьего, медвежьего и др.) берут 2 части ворвани и 1 часть березового дегтя. Мазь эту варят 5—10 мин. на медленном огне, остерегаясь, чтобы она не вспыхнула; затем ее выливают в глиняный горшок, завязывают пузырем или пергаментом и хранят в прохладном месте.

Хорошую непромокаемую смазку для сапог готовят из 1 л льняного масла, лучше вареного и подогретого на слабом огне, в котором распускают 300 г внутреннего свиного или бараньего сала, 25 г воска и 25 г древесной смолы, березового дегтя или канифоли.

При отсутствии какой-либо смазки кожаную охотничью обувь можно протирать сухим дегтем. В крайнем случае, когда под руками нет никаких мазей и жира, а сапоги или ичиги пропускают воду, следует поставить их на полчаса в мыльную воду и они сделаются водонепроницаемыми на полдня.

СНАРЯЖЕНИЕ ОХОТНИКА

При переноске необходимого для охотника провианта и добычи наиболее удобен заплечный мешок шириной 60 см

и такой же высоты, сшитый из малопромокаемой материи (брезента, парусины, холста и т. п.) защитного цвета (рис. 14).

В некоторых случаях, например на зимних охотах с подхода, рекомендуется снаружи мешок обшивать мягкой тканью (белой байкой или фланелью ворсом наружу), которая мало шуршит по кустам.

Чтобы было удобнее носить добытую крупную водоплавающую и лесную дичь, к верхней части мешка прикрепляют ремешки-удавки 20—25 см длиной для подвешивания дичи за голову. Можно использовать отдельные удавки, прикрепленные к ремню, один конец которого прикрепляется к патронташу, а другой (с удавкой) закидывается за плечо. В этом случае дичь носят за спиной, что во много раз удобнее.

Вместо заплечного мешка охотники часто пользуются «понягами» («крошнями») — своеобразным приспособлением в виде плоской доски длиной 60 см и шириной 20—30 см с закрепленными на ней лямками и ремешками для привязывания багажного мешка, топора, одежды и т. п. С одной стороны вверху поняга имеет выступ, препятствующий сползанию с плеча ружейного ремня (см. рис. 14).

Лямки заплечного мешка и поняги лучше делать из сшитых вместе нескольких полос парусины или брезента, снабженных нагрудной перемычкой или завязкой и ременными петлями, застегивающимися деревянными вертлужками (металлические карабины, кольца и цепляющиеся крючки хуже, так как они царапают ружье и бряцают по нему).

Лямки с таким приспособлением необходимы для того, чтобы можно было подогнать мешок по плечам по мере его наполнения или при ношении снятой теплой одежды за спиной под мешком (очень удобный способ: мягко спине и лишний груз не тянет лямки и не давит на плечи).

Боковую охотничью сумку — ягдташ — можно рекомендовать лишь при охоте за перепелами и мелкой болотной дичью, когда приходится постоянно подвязывать очередную трофей. Кроме того, на ягдташе можно в 2 яруса равномерно подвесить до полусотни перепелов и тем самым сохранить их вид



Рис. 14. Заплечный мешок и поняга

до конца дня, тогда как сложенные в мешок перепелки к концу дня превращаются в засаленные в собственном жире комочки.

На ходовых охотах за утками, косачами, фазанами и т. п. ягдташ мало пригоден: крупная дичь, подвешенная на удавках за голову, слишком низко свисает, болтается и в конце концов отрывается, оставляя в удавке одну головку.

Пользоваться сеткой также не следует; за нее цепляются курки и антапки ружья.

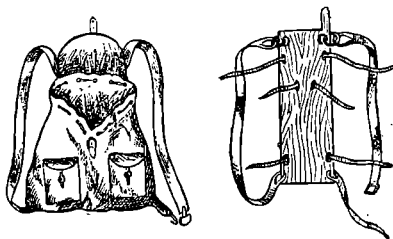

Рис. 15. Охотничий топор



Рис. 16. Охотничий нож

Для ношения патронов лучше всего иметь патронташ из 2-3 секций на 8—10 патронов, закрывающихся сверху кожаной или брезентовой крышкой. Ячейки должны быть такой величины, чтобы в них свободно помещались патроны донышком вниз.

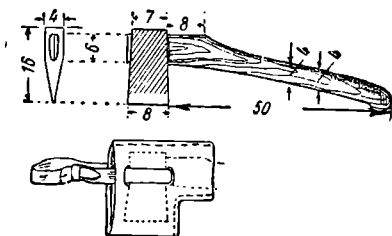
Некоторые охотники шьют специальный жилет, по бокам и в передней части которого нашиваются в несколько ярусов по 5—10 ячеек для патронов.

Охотничий топор должен быть таких размеров, чтобы им можно было срубить толстое дерево, нарубить дров, разделять тушу крупного зверя и т. п. Всем этим требованиям отвечает небольшой топор колун с высотой от лезвия до обуха 16 см, шириной лезвия 8 см, обуха — 7 см и толщиной обуха 4 см, с оврствием для топорича в 5,5—6 см длины, с шириной сверху 2,5 см и внизу — 1,5 см (рис. 15).

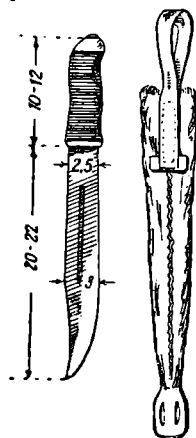
Топорище изготавливается из березы, ясеня или других крепких древесных пород длиной 60 см, толщиной у обуха 6—7 см и у конца для захвата рукой — 4 см.

Для ношения за спиной или приторачивания топора к седлу следует сделать чехол из кожи, войлока или резины.

При длительных остановках или во время заездов в тайгу на лошадях охотникам (если их два) необходимо брать с собой поперечную пилу с полотном шириной 6—10 см и с отточенными, хорошо разведенными острыми зубьями, высотой, равной двум основаниям зуба.

Одному охотнику в подобных случаях следует иметь ножовку или лучковую пилу с таким же полотном, как у вышеописанной поперечной пилы.

Охотничий нож (рис. 16) в концевой половине точится полого и правится возможно острее, а в основной части (ближе к ручке) точится круто для рубки сучков и костей.

Ручку для ножа лучше всего делать из плотного дерева, набора толстой бересты, нанизанной в несколько десятков слоев и укрепленной в нижней и верхней частях ручки двумя стальными пластинками (верхнюю лучше делать с резьбой).

Таким ножом можно в 1—2 удара срубить сосенку в руку толщиной, сделать прорубь, надрать корья или насечь лапника и тростника для шалаша или балагана, разделать тушу крупного зверя и снять шкурку с белки.

Ножны для ножа делают из сыромятного толстого камаса с ног старой лошади, быка или лося. Кусок такой кожи хорошо размачивают и натягивают на деревянной болванке, сделанной по размеру ножа с ручкой, и зашивают одним швом по широкой плоскости. Вверху часть камаса заворачивают внутрь, а внизу оставляют кусок кожи для петли. После просушивания болванку выдергивают, предварительно слегка разбив кожу молотком.

К верхней части ножен пришивают ремешком или сухожилиями петлю в 5—10 см для того, чтобы можно было носить нож за поясом или подвешенным к поясу и притянутым ремешком вокруг бедра через петлю в нижней части кобуры, как показано на рис. 4.

Для охоты в гористой местности необходимо иметь пару (одну обязательно) «кошек» (подковок), сделанных из рессорной стали. Кошки делают так. Берут кусок отпущенной полосовой стали длиной 15—17 см, шириной 1,5—2 см и толщиной 0,3—0,4 см. Этот кусок раскаляют докрасна и зубилом рассекают по средней линии. Причем концы по 2 см остаются

нерассеченными. Эти концы загибают под прямым углом вниз, а рассеченной части пластинки придается О-образная форма для упора ступни. В местах загиба шипов просверливается по 2 отверстия 0,3—0,4 см, через которые пропускаются 2 высоких ушка из проволоки соответствующей толщины (0,3—0,4 см) для привязывания кошки к ноге на середине ступни. Ушки укрепляют путем загиба на 0,4—0,5 см пропущенных через отверстия концов (рис. 17). Готовую кошку закаляют.

Каждому охотнику рекомендуется всегда иметь при себе коробок спичек, который следует заворачивать в бумагу, а затем в клеенку или тонкую резинку для предохранения от сырости. Удобно хранить спички в латунной гильзе 20-го калибра, туго закрытой латунной гильзой 16-го калибра. Упакованные таким образом спички следует всегда иметь при себе, зашив их в полу охотничьей куртки или в специальный карман где-либо в патронташе или на боку куртки. Неплохо иметь в запасе кусок кремня с острыми гранями и сверток ваты или вареного тута, пересыпаного пылью перетертого черного пороха. Из такого кремня всегда можно высечь обухом ножа искру и запалить подложенную под кремень вату, а затем от ваты запалить сухой уголек или шевяк — аргал (лучше конский) и таким образом раздуть огонь.

Такая предусмотрительность нередко выручает охотника в критический момент.

При выходе в лес на длительное время охотнику необходимо брать с собой небольшой наждачный брусок или мелкий подпилочек для точки ножа и топора; 2—3 иголки, нитки, дратву, шило и кусочки кожи для ремонта обуви и одежды; шомпол, отвертку, масленку и пажлю для чистки ружья.

Охотник-зверовщик, охотящийся с винтовкой за крупным зверем, в частности за лосем, изюбрем, косулей и т. п., должен иметь при себе дополнительное снаряжение.

Как бы хорошо ни стрелял охотник из винтовки с руки, тем не менее стрельба с упора всегда оказывается во много раз точнее, а тем более в момент, когда показался зверь. Поэтому для уверенной и точной стрельбы, часто на сотни метров, необходимо иметь с собой «сошки», или, как их называют в Забайкалье, «таганки».

Удобнее всего иметь отделяющиеся от винтовки таганки, сделанные из двух равных легких палочек, высота которых

достигает уровня глаз охотника, толщина — в полтора-два пальца у комля, а у вершины — в один палец. Эти палочки подстругивают и, по возможности, подгоняют одна к другой. Удобно брать одну сухую ровную сосенку, березку, лиственницу толщиной в средней части в обхват большим и указательным пальцами, которая продольно по всей длине распиливается тонкой пилкой. Такие две равные палочки или половинки, отступя от конца на 10—15 см, у комоля сбивают одним гвоздем или связывают ремешком (рис. 18). Охотник при переходах пользуется таганками как палкой, а при стрельбе



Рис. 17. Подковка (кошка)



Рис. 18. Таганки

по зверю использует их для упора, расставляя ножки таганка так, как ему удобно, и положив на верхнюю развилку винтовку.

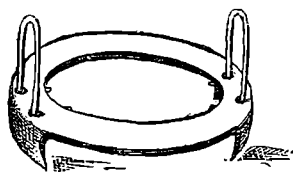
Другой конструкции таганки делают вдвое короче. Одним концом они укрепляются шарнирным креплением к ложе ружья (у верхней антапки), а другим (закрепленным наглухо дополнительной поперечной планкой 10 см длиной) упираются в бедро (при стрельбе стоя) или ставятся на землю (при стрельбе сидя).

На охотах за маралом, изюбрем и лосем в период рева (гона) охотнику необходима рёвная труба («ваб»). Деревянные долбленные и клееные трубы хотя довольно широко распространены, весьма непрактичны и мало пригодны. Они сложны в изготовлении, клееные швы у них часто рассыхаются, при ударе легко могут треснуть и т. д.

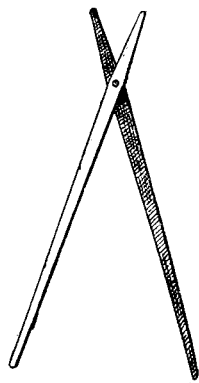
Наиболее проста в изготовлении и практична труба, сделанная из бересты. С этой целью выбирается ровная береза без сучков и трещин на коре. По ней делается винтовой нарез

с расчетом, чтобы получить полоску бересты в 2 м длиной и 10 см шириной. Из этой полоски скручивается сосочек толщиной в палец с отверстием в



Рис. 19. Ревная труба — ваб

спичку, от которого затем навивается 50—60-сантиметровая труба, постепенно расширяющаяся к концу до 8—10 см (рис. 19). Последний завиток прошивается дратвой или на конец надевается соответствующего

диаметра цилиндр из бересты с замком, который применяется при изготовлении туза. У готовой трубы сосочек обрезается ножом так, чтобы его удобно было брать в рот. Этот сосочек вставляют в угол рта, воздух притягивают с силой через трубу и сжатые губы в себя и тем самым получают звук любой высоты и тембра. Следует заметить, что такая труба может быть с успехом использована охотниками для вызова гончих.

ТРАНСПОРТНЫЕ СРЕДСТВА НА ОХОТЕ

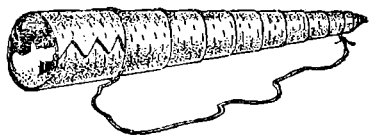
В летнее время для переездов на лошади по бездорожью и топким местам наиболее удобна двуколка военного образца на двух высоких (до 1—1,5 м) колесах, с дугой, хомутом и сбруей.

Нередко в горных районах охотник может добраться до места промысла лишь на верховой или выючной лошади. Для этого следует иметь широкое и длинное, специально оборудованное выючное седло. Проще всего такое седло сделать самому из двух полуметровых чурбаков (березовых, ясеневых или других крепких древесных пород), вырезав в соответствии с холкой и провислостью спицы лошади два низких продольных козелка. Козелки в нескольких местах скрепляют ремешками. Хорошо вырезанное седло должно равномерно располагаться давящей площадью на плечах и спине лошади справа и слева от холки и хребта, ни в коем случае не касаясь последних верхней частью седла (продольным внутренним вырезом).

В передней и задней частях седла делают по паре отверстий, к которым приторачивают тонкими ремешками, врезанными в дерево, подгрудник и подхвостник, или шлейку, чтобы седло не сползло вперед или назад при крутых подъемах и

спусках. По бокам седла прорезают еще по паре отверстий, к которым привязывают две подпруги с пряжками и ремешками для притягивания седла (рис. 20).



Рис. 20. Вьючное седло

Все ремни, удерживающие седло, лучше всего делать из волосяных шнуров, крученых в 3 прядки, из конской гривы и сшитых по 8—10 вместе до ширины 3 пальцев (5—6 см). Брезентовые подпруги и шлейки не годятся: они могут натереть туловище лошади.

Под седло следует подкладывать выделанную (или хорошо отмятую) шкуру зимней козули, кабарги или молодого оленя, а затем мягкий войлочный потник или тонкий волосяной матрац.

Для удобства перевозки груза необходимо иметь кожаные или брезентовые переметные сумы емкостью в 30 кг каждая, соединенные широкой перемычкой (рис. 21).

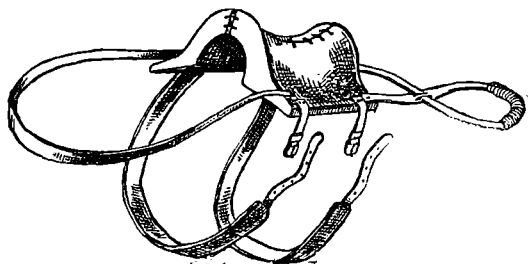

Рис. 21. Переметные сумы

При длительных разъездах по горным хребтам с каменистым грунтом необходимо ковать лошадей и брать с собой в запас пару подков, гвозди, клещи, подпилки и молоток.

Некоторые виды промысла непосредственно связаны с водоемами. В этих случаях, в зависимости от условий водоема, используют дощатые лодки: килевые — на больших водоемах,

плоскодонки, различные челноки и надувные резиновые — на водоемах с частыми перекатами.

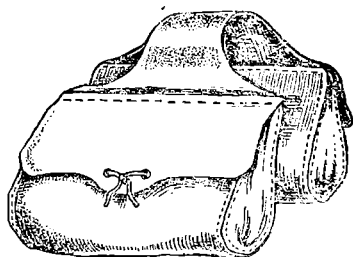
Лодка-плоскодонка проста в изготовлении и может быть сделана каждым охотником, имеющим топор, пилу и рубанок. Для изготовления такой лодки требуется 1,5—2 кг гвоздей (длина их 6—7 см); 1 кг пакли и вара (вареной черной смолы); 7 сухих досок (3—4-метровой длины, 2—2,5 см толщины, 25—30 см ширины), желательного с ровным расположением древесины и без сучков; 8 м жердей толщиной 5—6 см; чурбак метровой длины, толщиной 15 на 20 см и 3 доски для весел, кормы и сиденья. Все доски и жерди выравнивают по краям и тщательно выстругивают рубанком. Три доски, предназначенные для дна, желательно по краям простругать фуганком и как можно плотнее подогнать одну к другой. Эти доски заклинивают между зарубками в бревне (рис. 22) и к ним прибивают распорки из жердей, составляющих каркас лодки. По каркасу обтесывают дно, придавая ему более узкую форму в передней части. Затем на нос прибивают чурбак, несколько наклонив его вперед, а к задней части — корму.

Для того чтобы лодка была ходкой, в передней трети дна делают прогиб, подняв нос кверху, и в таком положении набивают борта из двух 30-сантиметровых досок или из 3 более узких. Когда лодка сбита, в нее вставляют сиденья, прибивают подушки для уключин, конопатят и заливают варом щели.

Таким же способом можно изготовить и более узкую одноместную лодочку — охотничий челн (типа байдарки, оморочки) с одним двухлопастным веслом.

Долбленный челн (рис. 23) лучше всего делать из тополя. Берут дерево диаметром 40—50 см, от которого отрезают бревно в 4—5 м длиной. Это бревно очищают от коры и скалывают сверху на $\frac{1}{3}$, а снизу обтесывают оба конца, придавая будущему челну веретенообразную форму. После этого на дне намечают угольком на расстоянии 20 см одну от другой поперечные линии, по которым на расстоянии 7—10 см высверливают дырочки диаметром в 1—2 спички и глубиной 1,5 см на боках и 2—3 см на самой нижней килевой части бревна. Затем в эти дырочки забивают колышки, выстроганные из коричневой коры.

Подготовив таким образом бревно, приступают к выдалбливанию его середины. При этом пользуются широким долотом, стамеской или специальной «кайлушкой» и «стружком». Кайлушка напоминает укороченную одностороннюю кирку с

остро заточенным, полукруглым лезвием, а стружок — ложкообразное долото (рис. 24).

Долбят челн изнутри до тех пор, пока не появятся в стружках коричневые крошки от забитых снаружи колышков.



Рис. 22. Дощатая плоскодонная лодка

По этим колышкам добиваются равномерности в толщине бортов и дна челнока.

Выдолбив середину, челн переворачивают вверх дном и под ним по всей длине на 10—20 мин разводят небольшой костер. От костра древесина распаривается, становится гиб-

кой и податливой. В этот момент челну придают надлежащие форму и ширину, вставляя между бортами распорки (см. рис. 23).

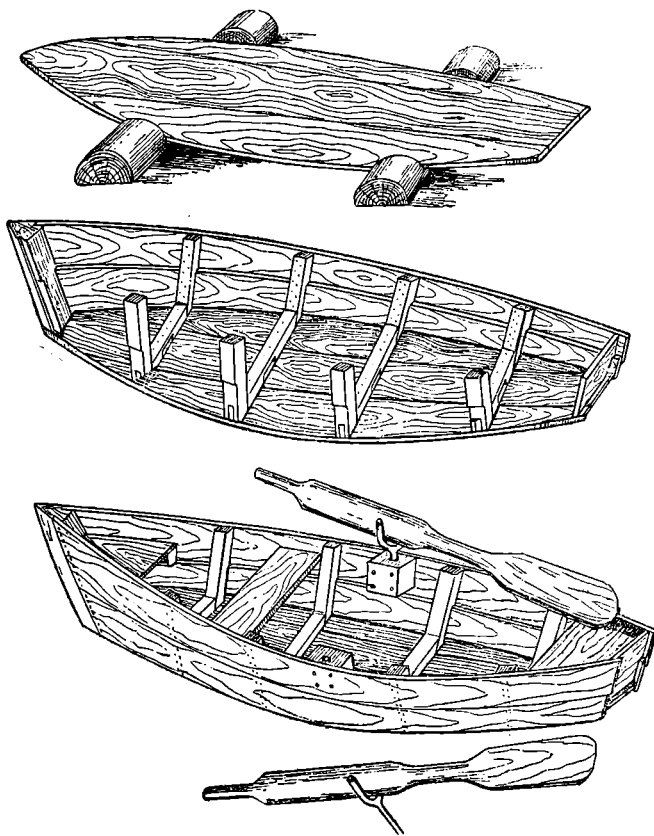
На Крайнем Севере челноки делают из кожи морского зверя, которую натягивают на деревянный каркас. Кожу можно заменить брезентом, хорошо пропитанным олифой.



Рис. 23. Долбленный челн (пунктиром показаны очертания бревна)

Что касается надувной обычной резиновой лодки, то ее можно рекомендовать лишь охотникам-любителям.

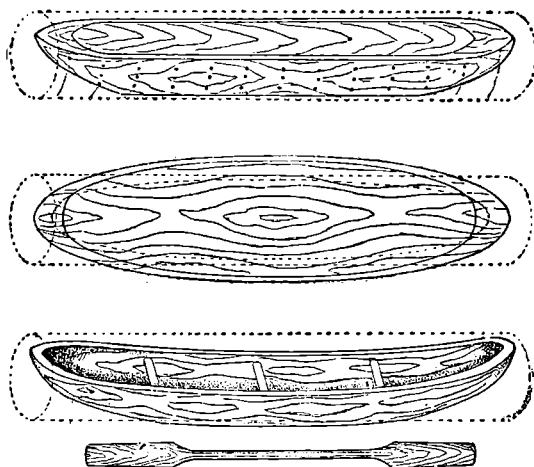

Рис. 24. Кайлушка

В горных районах часто приходится плавать с большим грузом по быстротекущим порожистым рекам. В таких случаях пользоваться лодкой опасно. Некоторые пороги и водопады рискованно проходить даже на одиночных плотках с шестом. Опытные охот-

ники в таких случаях делают двойные спаренные плоты с носовым и кормовым веслами (рис. 25).

Такой плот грузоподъемностью, равной полтонне, сбивается из 8—10 сухих бревен (лучше всего легких хвойных пород) 3 м длины и 25—30 см толщины. Концы этих бревен на 30—

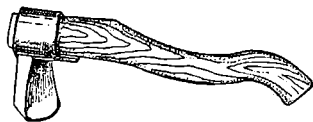
40 см с обеих сторон затесывают в одной плоскости до ширины ладони (10 см) и на расстоянии 15—20 см от края. В них прорубают топором «проушины» — отверстия (каждое в 8 см), через которые бревна нанизывают на «иглу» — березовую жердь соответствующей толщины. Чтобы бревна не соскочили с иглы, их с обоих концов наглухо заклинивают. Два готовых плота подводят торцом один к другому и смежные иглы связы-



Рис. 25. Плот для плавания по порожистым рекам

вают в двух-трех местах толстой бечевкой или кольцами, скрученными из распаренных молодых березок. Между плотами необходимо оставлять небольшой зазор в 15—20 см, который предохраняет плоты от разрыва и не дает им уходить под воду во время преодоления порогов и водопадов.

На двух противоположных концах плота укрепляют при помощи бечевки или березовых колец и клиньев по одному чурбану 30—40 см толщиной и 1 м длиной (или по три более тонких, сложенных пирамидой), в которых прорубают зарубки для опоры весел.

Весло изготавливается из 3-метровой жерди толщиной 10—12 см, в середине которой также делается зарубка для упора. Один конец весла затесывается, чтобы было удобнее держать его рукой, а другой раскалывается, и в него вертикально вставляется доска — лопасть, которая стягивается небольшими кольцами, скрученными из молодых березок.

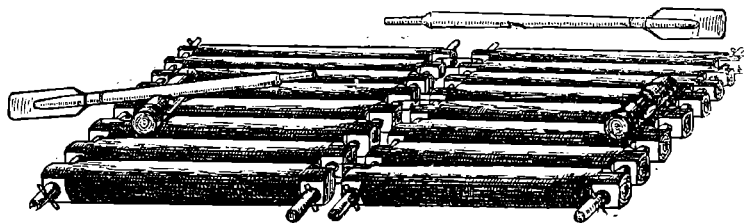
Такие спаренные плоты дают возможность преодолевать водопады метровой высоты и порожистые места, так как они выдерживают сильные лобовые удары о камни.

Плоты, связанные березовыми кольцами, сложны в изготовлении и менее прочны. При трении о гальку и подводные камни кольца перетираются и от ударов о камни разрываются,

поэтому такой способ связывания бревен для плавания по порожистым рекам опасен.

При плавании по быстрым таежным рекам, чтобы не попасть под нависшие деревья или каменные глыбы, следует держаться берега, противоположного прижиму воды (рис. 26).

Для плавания по тихим затонам и озерам делается менее прочный плот из двух толстых бревен, соединенных врезанными в них двумя жердями (рис. 27), поверх которых настилают доски.



Рис. 26. Схема плавания по быстрым таежным рекам

При изготовлении плотов следует иметь в виду, что сухие бревна легких хвойных пород первые два дня могут поднимать столько груза, сколько весят сами. В дальнейшем бревна намокают и грузоподъемность плотов заметно снижается.

В зимнее время транспортные средства охотник выбирает в зависимости от состояния снегового покрова.

Для дальних переездов по утрамбованным дорогам и по голому льду удобны обычные розвальни — сани на подрезях, подбитые широкой полосовой сталью. При переездах по неезженным дорогам и по рыхлому снегу следует делать более узкие сани с широкими (12—15 см шириной), ничем не подбитыми полозьями и на высоких копылах (высотой 25—30 см), прочно укрепленных березовыми вязьями.

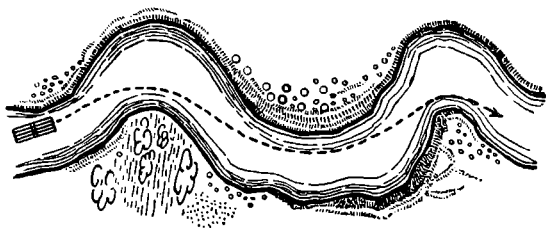
Материалом для саней обычно служит береза. Чтобы удачно загнуть полозья или дугу, нужно на деревце еще на корне пометить северную сторону, на которую затем и загибают полоз, предварительно распаренный в бане или в специальной земляной печке.

Полярники и охотники северных районов для перевозки грузов используют оленей. Олени отличаются большой выносливостью. Большие грузы, правда, им не под силу: по хорошей

дороге пара оленей может везти на нартах 160—180 кг, т. е. по 80—90 кг на каждого. Вьюком олень может нести до 30—40 кг. При перевозке такого груза нельзя заставлять оленя работать свыше сил. Его сменяют при первых же признаках усталости. Поэтому транспортное стадо оленей должно насчитывать по меньшей мере до десятка голов.



Рис. 27. Охотничий сплөчок

Гораздо бóльшую роль играют собаки. Обучение собак для такой работы занимает немного времени и доступно каждому охотнику.

Неприхотливость ездовых собак, их выносливость, приспособленность к суровым климатическим условиям, сила и большая скорость передвижения дают возможность использовать этот вид транспорта не только по всему Арктическому Северу, но и в более южных промысловых районах, где бездорожье и глубокий снег препятствуют передвижению на лошадях.

Упряжка в 10 собак может по бездорожью тащить нарты с грузом 400—500 кг в течение нескольких суток подряд со скоростью 70—80 км в день. При легкой скоростной езде собаки проходят за сутки до 200 км.

В южных лесных и степных районах необязательно иметь десяток ездовых собак, а вполне достаточно 2—3, которые могут доставить охотника с его снаряжением в первый же день на место промысла за 30—40 км, а на другой день охранять табор, помогать на охоте и т. д.

Для развезов на 2—4 собаках делают облегченные трехкопильные нарты с мягкими креплениями при помощи ремней. Полозья, несколько утолщенные спереди, загибают из комлевой части распаренной, сухой, прямослойной березы длиной 2—2,5 м и шириной до 12 см, с гладкой, без желобка, нижней поверхностью и с конусными возвышениями для копыльев на верхней стороне (рис. 28). В этих возвышениях делают цилин-

дрические гнезда диаметром и глубиной 5 см, в которые вставляются копылья 50 см высоты.

Два боковых сквозных отверстия служат для скрепления ремнями основания копыльев с полозом (рис. 29). Укрепив



Рис. 28. Трехкопыльные нарты

таким образом на каждом полозе копылья, их связывают один с другим поперечными вязьями или брусками длиной 60—70 см, привязанными ремнями к копыльям на высоте 40 см от основания полоза (10—15 см от вершины копыла).

На эти поперечные бруски настилают и привязывают ремнями тонкие доски. Выступающие вершины копыльев связывают двумя тонкими жердями — вардинами, а просвет между ними и досками заплетают ремешками. Передние концы полозьев — головки скрепляют дополнительной поперечной жердью при помощи ремней, идущих от основания передних копыльев к головкам. Затем для предохранения головок от поломки к ним привязывают горизонтальную дугу (из 5—8 сантиметров березовой жерди) — «баран», выступающие концы которого привязывают еще и к верхним частям передних копыльев.

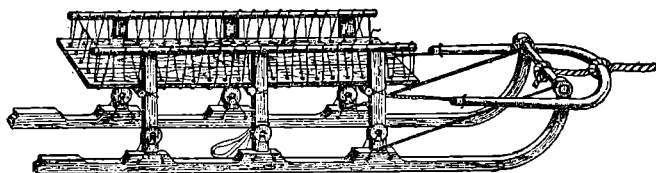

Рис. 29. Детали крепления копыла

К передней жерди и барану привязывают потяг — длинную бечеву или ремень с петлями через 120 см, за которые пристегивают попарно или елочкой собак.

При упряжке цугом (гуськом) делают два потяга. Упряжь каждой собаке шьется из сыромяти, юфти или фетильной ленты шириной 4—5 см в виде шлейки — алыка. Шлейка состоит из ремня, охватывающего грудь и бока соба-

ки до поясницы. В этом месте собака пристегивается карабином к потягу.

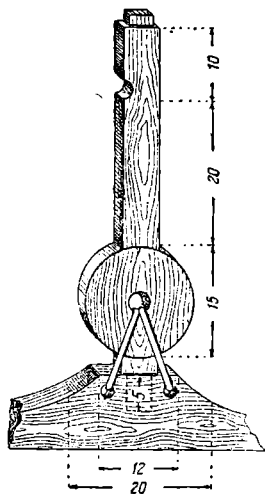
Чтобы шлейка не спадала с собаки, к ней наглухо пришивают ремни — шейный, спинной и застегивающийся подбрюшный (рис. 30).

Для торможения и остановки нарт используют остол — метровой длины кол со стальным наконечником, который втыкают в снег впереди нарты или сбоку через специальную широкую петлю, привязанную к среднему копылу.



Рис. 30. Упряжь ездовой собаки

Волокуша применяется для перевозки груза на одной собаке. С этой целью изготавливается шлейка (такая же, как и при упряжке в нарты). К боковым ремням ее прикрепляют две жерди, заканчиваю-

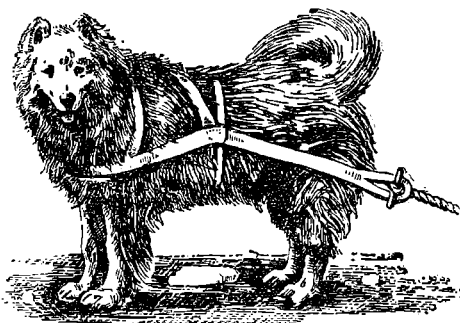

Рис. 31. Волокуша

щиеся полозьями. Над полозьями делают плетенку или поперечные перекладыны, на которые укладывают груз (рис. 31).

Лыжи используют при дальних переходах и на охоте по глубокому снегу, поэтому каждому охотнику необходимо в совершенстве овладеть хождением на лыжах без палок.

В зависимости от условий местности и плотности снегового покрова применяют лыжи различной длины. Для открытых

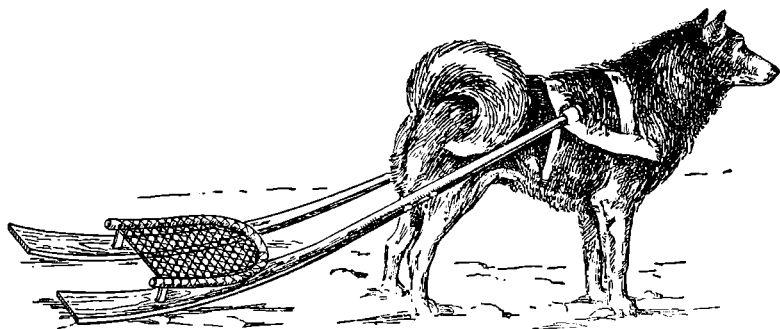
степных районов наиболее удобны узкие и длинные (2,5—3 м длины при ширине 10 см) лыжи-голицы, т. е. сделанные из досок.

В горных районах удобнее короткие и широкие лыжи не длиннее 2 м и шириной 15—20 см, подклеенные на рыбьем клее или подбитые камасом. Такие лыжи облегчают подъем в гору, так как волосяной ворс камаса сдерживает скольжение назад. Кроме того, они не так скрипят по снегу как голицы.

При охоте в лесу по рыхлому и глубокому снегу пригодны лыжи шириной 25—30 см и длиной 180—200 см.

Изготавливают лыжи из сосновых, еловых, кедровых, ясеневых, березовых и других сухих досок, по возможности без сучков и колотых, а не пиленых. В средней части под ступней ноги лыжи-голицы должны иметь толщину 2,5—3 см, отступя 50 см от середины — 2 см, а у носка и пятки — по 1 см.

Лыжи, предназначенные для подшивки камасом, делают более тонкими в средней части — до 1,5 см и по концам — 0,7—1 см. Отфугованные и обрезанные для лыж доски распаривают и выгибают носы и середину.

Креплениями для лыж служат широкие ремни (в 2 пальца шириной) с пряжками и задниками из узких ремешков или тесемок, которые удерживают ноги в креплениях и препятствуют соскакиванию лыж.

На голицах крепления продергивают через поперечное сквозное отверстие, а на подшитых камасом прибивают или пришивают тонкими ремешками к доске с таким расчетом, чтобы задняя половина лыжи несколько перетягивала переднюю.

К лыжам на площадки под ступни ног надо набивать резиновые пластинки или полоску бересты, которые препятствуют наледенению снега под подошвой. На горных лыжах эти площадки ограничивают по бокам небольшими планками, которые служат упорами для ног во время крутых поворотов.

Весьма практично обшивать крепления специальными мешками-чулками из холста или шинельного сукна. Эти мешки вместе с лыжами надевают на ноги и завязывают под коленками. С такими приспособлениями не набивается и не скрипит под подошвами снег.

На носках лыж делают по одному отверстию, через которые продергивают тонкие бечевки, служащие для перетаскивания лыж волоком. Если лыжи недостаточно широки и проваливаются глубоко в снег, то при помощи этих бечевков, завя-

занных одним концом за носки лыж, а другим под коленками (рис. 32), освобождают передние половины лыж, провалившиеся под снег.

Что касается лыж «канадских ракеток», то ими можно пользоваться на охотах в сильно пересеченных гористых районах.



Рис. 32. Крепление лыж с брезентовым чулком

Летом хранить лыжи нужно в сухом месте, связав носки и задники, а в середину вставив распорку высотой 15—20 см. Вносить лыжи, особенно обшитые камасом, с мороза в теплое помещение не следует.

Протравливание и смазка лыж. Новые лыжи-голицы пропитывают следующей смесью, сваренной на слабом огне: 1 часть олифы, 1 часть парафина и 1 часть хорошего дегтя, разбавленные 2 частями скипидара и $\frac{1}{8}$ частью формалина. Если скипидара и формалина нет, можно составить смесь из 1 части дегтя и 1 части парафина. Перед употреблением смесь слегка нагревают и втирают в дерево нагретых лыж.

Перед выходом на охоту лыжи также следует смазывать смесью костяного масла с салом (по 1 части каждого жира) или сальной свечой (стеариновой, парафиновой).

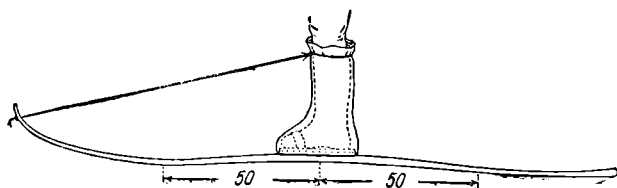
Лучше приготовить или приобрести специальные мази, рассчитанные на определенные температурные условия.

Мазь, применяемая в оттепель или при небольшом морозе ($-5-10^\circ$), состоит из 3 частей парафина, 2 частей коричневого воска и немного дегтя. Застывшим куском такой смеси натирают нагретую нижнюю поверхность лыжи, затем растирают до блеска суконкой.

При более низких температурах применяется мазь, состоящая из 3 частей воска, 1 части стеарина, 1 части ворвани с прибавлением к ним небольшого количества дегтя и канифоли.

При очень сильных морозах (ниже -30°) хорошо смазывать лыжи жидким дегтем.

УСТРОЙСТВО ТАБОРА

Часто охотничьи угодья бывают на значительном расстоянии от постоянного местожительства охотников. Поэтому охотникам приходится выходить в такие места на длительное время, иногда на весь охотничий сезон.

Чтобы охотничий сезон прошел успешно, на месте промысла необходимо хорошо оборудовать зимовье.

Промысловую избушку — зимовье — следует строить, по возможности, из толстых бревен (свыше 30 см толщиной), достаточно прочную и просторную для 3—5 человек, светлую, теплую и сухую, с печным отоплением, рассчитанным на обогревание, сушку обуви и одежды и приготовление пищи.

Избушка должна иметь теплое отделение с установленными топчанами (а не нарами), комнатку для первичной обработки пушнины и сени для хранения ружей, лыж и т. д. Всем этим требованиям отвечает типовая избушка (рис. 33). На этом рисунке приведены основные размеры избушки. Высота может быть разной, желательно не менее 2 м. Крышу лучше всего покрыть лубом — корой лиственницы или тесом, дранкой и т. п. Избушку следует строить вблизи реки или ключа, на сухом и укрытом от ветров месте, с удобным подъездом.

При избушке, которой охотники пользуются безвыездно длительное время, надо строить небольшую баню и небольшой амбар на столбах (лабаз, сайбу) для хранения запасов продуктов. Если промысел летний (промысел пернатой дичи, рыбы и т. п.), то следует вырыть небольшой ледник в виде ямы 2 м глубиной. Перед окончанием промысла ее забивают льдом и закрывают мохом, сеном, лапником, дерном. Иногда строят примитивную коптилку, или сушилку.

Около зимовья еще с лета или осенью заготавливают необходимое количество дров, а на последующие годы поднимают валежник для просушки, расчищают для покоса луг, на котором, при надобности, заготавливают сено.

В охотничьих угодьях имеется большое количество старых промысловых избушек, часто «курных» и тесных. Такие избушки необходимо ремонтировать, расширять и переоборудовать, устанавливать печи-мазанки, топчаны, пристраивать сени, лабаз и т. п.

Избушку, рассчитанную на меньшее число людей и реже посещаемую, строят в виде квадратной или круглой полуземлянки, для чего роют до метра глубиной квадратный котлован, в

него устанавливают четыре угловых столба, скрепленных сверху четырьмя поперечными бревнами. На эти бревна сверху и с боков настилают толстый горбыль или кругляк, который конопят мохом, засыпают землей и обкладывают дерном.



Рис. 33. Охотничья избушка на 3 человека (план)

Для круглой полуземлянки выкапывают круглый котлован, в котором устанавливают четыре столба, вершины их скручивают кольцом из распаренной молодой березки. Такого типа полуземлянки обставляют горбылем, конопят щели и обкладывают дерном. Двери делают из колотого дерева. Внутри устанавливают железную печь или глиняную мазанку с трубой. Последнюю сооружают из небольших глиняных кирпичей или берут метровой длины полукруглое толстое бревно, которое обкладывают тонким слоем моха, а затем на 5—10 см обмазывают слоем глины, разведенной соленой водой (при высыхании такая глина не трескается). Когда глина высохнет, чурбан вынимают, а в заднюю часть печи вматывают трубу и разводят огонь.

Котелок для варки пищи ставят внутрь печи. После про-

тапливания труба под потолком должна закрываться изнутри заслонкой.

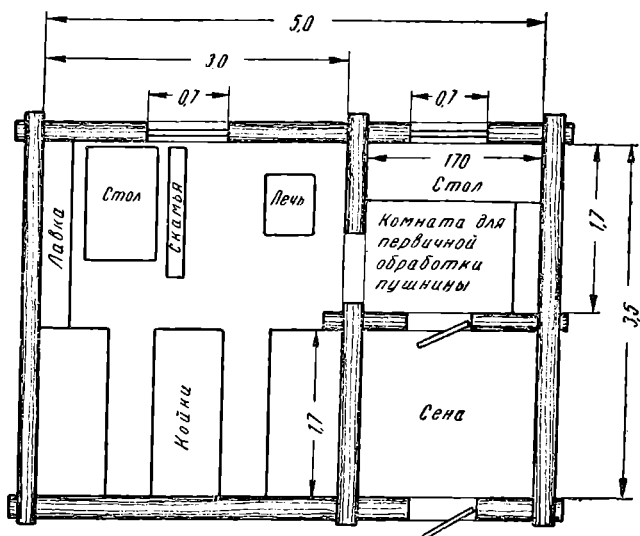
Между охотничьими избушками на расстоянии примерно 20 км один от другого устраивают односкатные балаганы (шалаша) (рис. 34), покрытые лубьем или берестой. Около балаганов заготавливают дрова, поднимают для просушки валежник и т. д.



Рис. 34. Односкатный балаган

Лубье для таких балаганов лучше всего драть с лиственницы в легнее время. Для этого на толстых деревьях без сучков в нижней части затесывают или рассекают топором кору до древесины, затем кору отворачивают стягом — заостренной в виде долота палкой в руку толщиной. Таким образом можно свернуть кору вокруг всего дерева на высоте до 3 м. Такие оголенные деревья через 2—3 года высыхают в сухостойные смолы, служащие превосходным топливом.

Балаганы также следует устраивать на берегу рек и ключей. При этом необходимо учитывать, что в подавляющем большинстве случаев ветер тянет вниз по речкам, поэтому балаган устанавливается несколько наискось под углом в 45° к долине и открытой частью по направлению вниз по течению реки. Такое расположение не мешает разгораться костру, разложенному перед балаганом, и в то же время загоразивает

охотника от ветра и предохраняет от попадания искр на одежду.

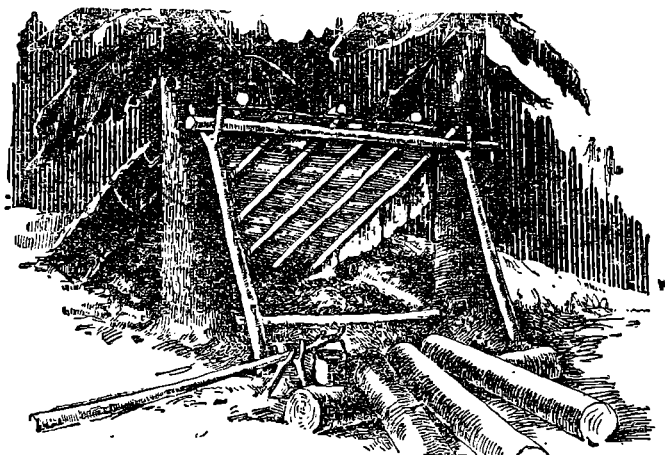
Для установки балагана выбирают 2 дерева на расстоянии 2—3 м одно от другого и к ним на высоте 1,5 м прикручивают распаренными молодыми березками или подпирают двумя палками с рогульками поперечную перекладину, к которой приставляют 3—4-метровой длины жерди, а на них кладут лубье, бересту или лапник (еловые ветки). Чтобы крышу не сорвало ветром, ее сверху придавливают несколькими бревнами.

Промысловые охотники всегда помогают друг другу. Тропы к зимовьям и балаганам отмечают зарубками (тесками) на деревьях. Взаимопомощь выражается и в том, что, покидая избушку, охотник оставляет в ней запас (на ночь) сухих наколотых дров, лучье или бересту на растопку и спички или кремь с сухим трупом, излишки продуктов и т. п. Эту хорошую традицию должен поддерживать каждый начинающий охотник.

Промысловая палатка в последнее время стала широко применяться не только при весенне-летнем и осеннем промысле, но и зимой.

Палатку шьют из суровой бязи или тонкого полотна, парусины, прорезиненной ткани. Основные размеры и устройство палатки, рассчитанной на 4 человека, приведены на рис. 35. Отапливается такая палатка железной печкой, труба которой выводится наружу через стальной лист, вделанный в заднюю стенку палатки.

Значительно удобнее шатровая палатка, применяемая охотниками-промысловиками. Она шьется из любого палаточного материала цельным шагом в виде конуса, в который изнутри вставляют 5—8 колец, связанных для прочности в вершине и в середине ремнями. К палаточной ткани внутри в нижней и средней частях пришивают парные тесемки, которыми изнутри привязывают полотно палатки к кольцам.

Нижние полы палатки подворачивают внутрь под кольца или оставляют снаружи и обкладывают камнями, дерном или затаптывают снегом (рис. 36). Такая палатка устанавливается в несколько минут на любом грунте (нет надобности вбивать кольца, крепить растяжки и т. д.) и во много раз устойчивее, прочнее и удобнее палаток других конструкций.

Если палаточная ткань пропускает воду, то ее нужно обработать одним из описанных ниже способов и тем самым сделать водонепроницаемой.

Первый способ. Приготавливается 6%-ный раствор уксуснокислого алюминия, в который помещается на 10—12 час. палаточная ткань. После такой обработки ткань становится как бы пропитанной маслом, т. е. водонепроницаемой.



Рис. 35. Промысловая палатка



Рис. 36. Шатровая походная палатка

Второй способ. 1 часть столярного или рыбьего клея разводится в 3 частях воды. Затем отдельно готовится второй раствор из 1 части хромпика (или двуххромокалиевой

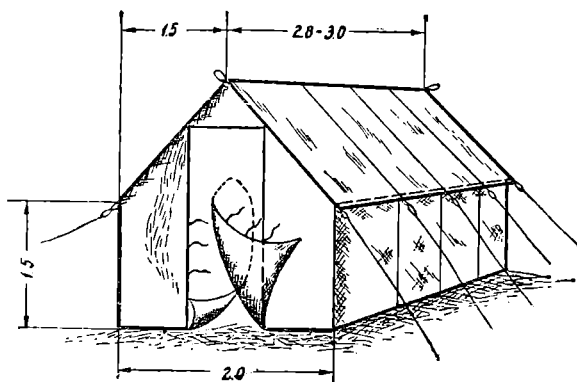
соли), разведенного в 5 частях воды. Эти растворы смешивают и в них хорошо вымачивают ткань. Затем ткань вынимают и в течение 2 дней сушат на солнце.

Третий способ. Палаточную ткань следует хорошо пропитать олифой и высушить, а затем вновь пропитать олифой. Этот способ хорош по своей простоте, но имеет недостаток, так как ткань с засохшей олифой грубеет.

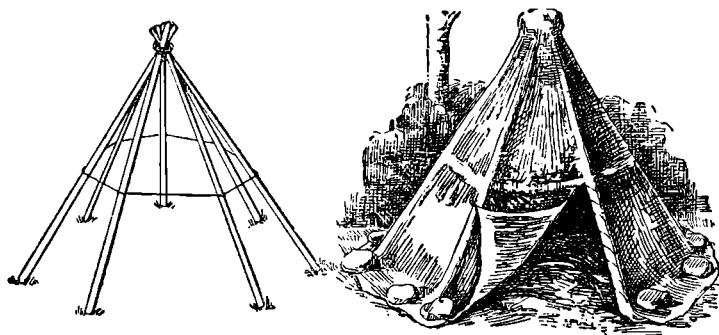
НЕСКОЛЬКО ПРАКТИЧЕСКИХ СОВЕТОВ ОХОТНИКАМ

Если алюминиевая или стальная фляга измята, то, чтобы выправить изъязны, в нее наливают доверху воду, туго завинчивают пробку и выносят на мороз. Образовавшийся внутри лед распирает флягу и выравнивает все вмятины. При этом надо следить, чтобы не передержать ее на морозе, и как только вмятины исчезнут, флягу нужно внести в теплое помещение и тем самым предупредить возможный разрыв.

Для длительного хранения продуктов в тайге устраивают сайбу — небольшой амбар, сделанный из бревен 10—15 см толщины, сбитых в виде сруба с приподнятым от земли полом на высоту 10—20 см. Все бревна плотно подгоняют одно к другому, не оставляя щелей, чтобы не проникли мыши. Готовый сруб заполняют продуктами и сверху плотно закладывают такими же бревнами. Затем поверх наваливают гнеты, для чего с двух противоположных сторон сайбы валят одно на другое два дерева толщиной 25—30 см с таким расчетом, чтобы каждое дерево упало поперек сайбы и стволом придавило крышу (каждое поваленное дерево подрубается на высоте сайбы и на $\frac{2}{3}$ толщины дерева с тем, чтобы ствол удержался на пне). Такого рода сайбу с гнетами не в силах разобрать даже медведь, тогда как охотнику достаточно лишь срубить до конца поваленные деревья, свалить их комли в сторону и разобрать потолок.

В районах с вечной мерзлотой свежее мясо можно хранить в течение недели в яме, вырытой до мерзлого слоя почвы и закрытой сверху мохом и лапником.

Чтобы сохранить крупную рыбу живой без садка, ее сажает на кукан — пропускают сыромятный ремень через рот под жаберную крышку, стараясь не поранить и не захватить жаберной пластинки. На таком ремне привязанная в проточной воде и в тени щука или таймень живет более 7 суток.

Не всегда охотнику приходится ночевать в теплом, хорошо обставленном и оборудованном зимовье. На такой случай не-

обходимо уметь под открытым небом на 30—40°-ном морозе устроить удобный и теплый табор для ночлега.

Для такого случайного ночлега прежде всего нужно подыскать сухое место, закрытое от ветра, с наличием вблизи сухих бревен для костра. Найдя такое место, сооружают балаган, как показано на рис. 34, который покрывают лапником — еловыми или пихтовыми ветками. В ряде случаев хорошей защитой от ветра могут служить корни вывороченного бурей дерева, пещера, навес под каменной плитой, толстая валежина и т. п. Под таким искусственным или естественным навесом разгребают снег, постилают лапник и ветошь (сухую траву, тростник), а перед навесом на расстоянии 1—1,5 м на всю ночь раскладывают сибирский костер (см. рис. 34).

Для устройства такого костра под низ кладется «завалка» — сырое полутораметровое бревно толщиной 20—25 см, назначение которого глеть и поддерживать сухие бревна.

Наверх завалки поперек накладываются три сухих 2—3-метровых бревна толщиной 20—30 см, соединенных комлями вместе, а вершинами, раздвинутыми на расстоянии 1 м одна от другой. Поверх этих бревен для большего жара кладется продольно пятое сухое бревно. Комли поперечных бревен должны выступать вперед над завалкой на 30 см, под которыми раскладывают небольшой костер для запала. От этого костра загораются от жара все сухие бревна, которые тлеют в течение нескольких часов, пока концы их не обгорят и не обвалятся. В таком случае костер подправляют, подвигая сухие бревна вперед, отчего они вновь разгораются на несколько часов.

Лучшим лесом для такого костра служат смолевые бревна лиственницы и ели. Можно использовать и другие хвойные породы, а также березу.

Иногда устраивают так называемую уральскую «нодью». Для этого вырубают из сухостойкого дерева (лучше елового) два 2-метровых бревна толщиной 30 см. Оба бревна по всей длине слегка затесывают продольной полосой в 5—8 см. Этими сторонами одно бревно накладывают на другое, а вдоль засечки на бревнах кладут по одной жерди. Чтобы верхнее бревно не сваливалось, его по концам с двух сторон укрепляют двумя парами кольев, вбитых в землю. С обоих концов между бревнами забивают небольшие клинья толщиной 4—5 см. Затем на жерди и в просвете между бревнами накладывают стружки и сухие палочки для запала. Когда бревна займутся

жаром, жерди вынимают. Если нодья дает слишком много жара, клинья с концов заколачивают, отчего увеличивается просвет между бревнами и горение уменьшается. Для усиления горения нужно поколотить обухом топора по торцам бревен, отчего клинья выходят и просвет становится уже.

В горных безлесных или степных районах охотник нередко использует для ночлега скирду соломы или копну сена. Чтобы не замерзнуть в соломе в зимнее время, необходимо на близлежащей каменистой россыпи выбрать пять ровных, плоских каменных плит, а в крайнем случае и булыжников, из которых делают очаг и в нем раскладывают огонь из аргала, соломы, сухих веток и т. п. Когда камни хорошо прогреются (шипят от воды), их заворачивают в солому и укладывают ровным слоем во весь рост охотника в яму, выкопанную в скирде с заветренной стороны. Охотник ложится на эти камни и накрывается, по возможности, толстым слоем соломы.

Если охотник зимой заблудился в лесу и не имеет с собой ни топора, ни спичек, то и в этом случае есть способ устроить вполне сносный ночлег. Для этого необходимо отыскать старую гарь, порубку или моховое болото, на которых можно найти полусухие валежины, смолистые пни, обгоревшие стволы, а на болоте сухостойны, которые можно раскатать и свалить без топора. Когда таким путем удастся собрать несколько бревен, приступают к разведению огня, для чего собирают сухие угольки, палочки и бересту. Если нет ни спичек, ни кремня, то следует разрядить патрон, высыпав из него дробь и вынув войлочные пыжи. Затем из шапки или стеганки следует надрать сухой ваты (если нет ваты, то можно оторвать кусок хлопчатобумажной тряпки и постараться, по возможности, расстрепать ее на нитки и распушить их). Если порох черный, то берут щепотку и растирают ее ножом в пыль, которой натирают и пересыпают вату для лучшего воспламенения. Затем, чтобы при выстреле вата не разлеталась на хлопья, ее скатывают в комок и перетягивают крест-накрест ниткой. Такой комок ваты закладывают в патрон прямо на порох, затем туго вставляют войлочный пыж (бумагу), засыпают дробь (для бездымного пороха обязательно) и опять закладывают пыж. После выстрела таким патроном вата обычно начинает тлеть. Чтобы получить огонь, вату прикладывают к угольку и раздувают жар, от которого разжигают сухие палочки и бересту.

Во избежание таких случаев каждый охотник-таежник должен всегда иметь при себе топор и неприкосновенный запас

спичек в непромокаемой упаковке и должен уметь ориентироваться в любой незнакомой местности днем и ночью с тем, чтобы во-время приходиться на табор.

Для того чтобы не заблудиться в лесу, охотник должен иметь при себе компас. Компас необходим не только начинающему, но и опытному охотнику, промышляющему в незнакомой местности. Желательно иметь компас с подвижной визиркой и со светящимся ночью циферблатом и стрелкой. Выходя из зимовья или из дома, охотник ставит визирку в направлении известной ему реки, распадка, дороги, путика, железнодорожной магистрали, телефонной линии и т. п., а во время пути замечает в каком направлении он передвигается. Таким образом, охотник по компасу всегда без особого труда придет обратно.

Ориентировка без компаса требует от охотника большой наблюдательности и сообразительности. В ясные дни ориентиром служит солнце. Ориентироваться по нему просто. Нужно только помнить, что в полдень солнце всегда находится прямо на юге, а в зимнее время в центральных и северных широтах восходит на юго-востоке и заходит на юго-западе.

В ясную ночь хорошим ориентиром служит полярная звезда (крайняя звезда в хвосте созвездия Малой Медведицы — малого ковша), которая неподвижна и показывает направление на север.

Гораздо сложнее ориентироваться в пасмурную погоду и туман. В пасмурную погоду неплохим ориентиром может служить ветер, который в зимнее время обычно сохраняет в течение одних суток, а иногда и нескольких, постоянное направление. В лесу можно следить за ветром по направлению движения облаков.

Если ветер меняет направление или внезапно стихает, то ориентиром служат снежные и песчаные надувы или снежные пласты на стволах деревьев.

В туман север и юг определяют по одиноко стоящим деревьям и кустам, у которых ветви с южной стороны располагаются всегда гуще. Если такое деревце ровно срезать поперек, то южную сторону можно определить по годичным кольцам, которые заметно шире, чем на северной стороне.

Следует помнить, что мох и лишайник пышнее растут за камнями и пнями с теневой стороны, что также дает основание определить направление севера.

При охоте в глухих таежных районах необходимо уметь отличать охотничьи тропы от звериных. Охотничьи тропы отличаются тем, что на них встречаются затески, часто едва заметные. Если таких затесок нет, то можно встретить надсеченные и сросшиеся корявые деревца. Наконец, на охотничьей тропе не попадаются поперек торчащие сухие ветви, тогда как на звериной тропе они постоянно преграждают путь, так как звери не обламывают их, а перешагивают через них или пригибаются и проходят под ними.

Если охотнику необходимо в сильный туман переплыть большое озеро, то, чтобы не сбиться с прямой линии и не закружиться по озеру, к корме привязывают шнурок длиной 10—20 м с небольшим грузиком (блесной). Для сохранения прямолинейного движения лодки следят, чтобы шнурок был натянут прямолинейно, не отклонялся в сторону и не принимал формы дуги.

ОКАЗАНИЕ ПЕРВОЙ МЕДИЦИНСКОЙ ПОМОЩИ

В каждой промысловой избушке, землянке или каком-либо другом постоянном охотничьем стане необходима небольшая аптечка или набор основных лекарств (йод, марганцовокислый калий, бинты и вата, обязательно с инструкцией и пояснениями об использовании лекарств).

При обморожении кожи, потерявшую чувствительность и побелевшую, следует осторожно растереть на холоде шерстяной варежкой до появления красноты и потепления, а по возвращении в зимовье смазать вазелином или каким-либо несоленым жиром. Обмороженную руку можно отогревать в холодной воде и затем растереть.

При более сильном обмороживании (с появлением водяных пузырей) обмороженное место обмывают спиртом и многократно смачивают 5%-ным раствором марганцовокислого калия. При отмороживании больших участков тела пострадавшего необходимо срочно доставить в больницу.

Окоченевшего человека следует внести в теплую комнату и растереть кожу (до покраснения) суكونной или шерстяной варежкой. Если пострадавший не дышит, необходимо применить искусственное дыхание (см. раздел «Помощь утонувшему»).

При ожоге немедленно присыпать обожженное место питьевой содой, тальком или картофельной мукой. Хорошо сде-

лать свинцовую примочку, примочку с 1%-ным раствором марганцовокислого калия или смазать обожженное место вазелином, подсолнечным, льняным или другим маслом.

Если ожог сильный (с пузырями), то обожженное место следует осторожно смочить спиртом и обязательно положить влажную повязку из 1%-ного раствора марганцовокислого калия. При обугливании частей тела больного надо немедленно доставить в больницу к хирургу.

При ушибе первая помощь заключается в том, чтобы придать пострадавшей части тела возвышенное положение и обеспечить покой (например, при ушибе ноги больного кладут в постель с приподнятой ногой). Такая мера уменьшает кровоподтек и успокаивает боль. На ушибленное место приложить снег, лед или холодный компресс. На следующие сутки для ускорения рассасывания применяют согревающие компрессы и согревающие ванны.

При очень сильном ушибе омертвевший участок тела промывают раствором марганцовокислого калия и накладывают стерильную — обеззараженную — повязку.

Растяжение связок чаще встречается в области конечностей (кисти рук, ступня, колено). При растяжении связок наблюдается припухлость сустава, ощущается боль. Для предупреждения большого отека и боли прикладывают лед, снег или холодный компресс. На вторые сутки применяют теплые ванны, согревающий компресс и легкий массаж.

Поврежденный сустав длительное время остается предрасположенным к повторному растяжению, поэтому его нужно тщательно оберегать.

При разрыве сухожилий больного немедленно следует доставить в больницу для неотложной операции.

При вывихах сустава вправляются только врачом-хирургом. Как временную меру можно применять холодные повязки на сустав, несколько уменьшающие боль.

При закрытых переломах первая помощь заключается в установке переломанных костей в нормальное положение путем легкого потягивания конечности с последующим наложением шинной повязки. Материалом для различных форм шин могут служить узкие дощечки, полосы фанеры, дранки, пучки прутьев, тростника и т. п. Пострадавшую конечность обкладывают ватой, затем прибинтовывают шину и доставляют больного в больницу.

При открытых переломах поврежденное место смазывают иодом, накладывают обеззараженную повязку с последующей шинной повязкой и пострадавшего срочно отправляют в больницу. Самим вправлять торчащие кости не следует.

Резаные раны (нанесенные ножом, стеклом и т. п.) следует немедленно смазать по краям иодом и забинтовать стерильной повязкой.

Повязку надо оберегать от намокания и загрязнения, с тем чтобы не делать излишних перевязок в течение 2—3 дней и тем самым создать покой для раны.

Если рана была загрязнена, то ее предварительно промывают теплым 1%-ным раствором марганцовокислого калия.

Колотую рану (нанесенную гвоздем, шилом и т. п.) надавливают по краям, стараясь выдавить кровь и тем самым очистить ее. Затем рану промывают марганцовокислым калием или перекисью водорода и, смазав иодом, забинтовывают стерильной повязкой.

Если рана не нарывает, то тревожить ее частыми сменами повязок не следует.

При глубоких, сильно кровоточащих ранах первая помощь заключается в остановливании крови путем прижатия кровеносных сосудов. В этом случае в рану закладывают стерильные тампоны из сухой марли, наверх накладывают вату и затем туго забинтовывают. Кровоточащему месту придают приподнятое положение. При сильных артериальных кровотечениях на руке или ноге накладывают резиновый жгут или перетяжку из веревки, ремешка, платка. Такая перетяжка накладывается выше места ранения. Перетяжку закручивают палочкой, помещенной в петлю, до прекращения кровотечения. Во избежание омертвления конечности через каждые 2—3 часа перетяжку снимают на несколько минут.

Гнойные заболевания в подавляющем большинстве случаев возникают при загрязнении ран, порезов, царапин, ссадин, расчесов. Поэтому, чтобы избежать подобных осложнений, необходимо своевременно промывать раны, а в дальнейшем предохранять их от попадания гноеродных микробов.

Промывать гнойные раны следует теплым 1%-ным раствором марганцовокислого калия или 2%-ным раствором перекиси водорода. Ни в коем случае нельзя протирать раны тряпкой или ватой. Если рана с обильным гноем, то в нее вставляют марлевый тампон, который как фитиль, вытягивает из раны

гной. С прекращением образования гноя ране следует дать покой на 2—3 дня и без надобности не тревожить ее перевязкой. Всевозможные нарывы — чирии, фурункулы, карбункулы — никогда не следует выдавливать. Для вытягивания гноя накладывают на чирий борный согревающий компресс. При выделении гноя повязку меняют, стараясь не разнести гной на здоровую кожу, для чего последнюю смазывают вокруг нарыва цинковой пастой или белой ртутной мазью. Появление многочисленных фурункулов или других нарывов при малейшем ранении кожи связано с нарушением общего обмена веществ (истощение, авитаминоз, перенесенное тяжелое заболевание и т. п.). В связи с этим наряду с гигиеной кожи следует улучшить питание и принимать укрепляющие средства (пивные дрожжи, свежие овощи, препараты мышьяка и пр.).

При укусе ядовитой змеей пораженную конечность немедленно перетягивают выше места укуса, как и при остановлении сильного кровотечения, с тем, чтобы вызвать застой крови и тем самым сократить всасывание яда. Из места укуса выдавливают кровь и затем накладывают мокрую повязку с марганцовокислым калнем. Прижигать рану не следует, а желательнее вокруг укуса сделать уколы 1%-ного раствора марганцовокислого калия.

Утонувшему очищают рот и нос от ила и грязи, затем, перевалив пострадавшего через свое колено головой вниз, надавливают на спину руками и тем самым освобождают желудок и легкие от воды. После этого приступают к искусственному дыханию: пострадавшего кладут на спину, подложив под поясницу валик из одежды, и начинают последовательно прижимать руки к бокам и вытягивать вверх, стараясь вызвать движения грудной клетки, соответствующие вдоху и выдоху. С появлением естественного дыхания пострадавшего следует напоить горячим крепким чаем и тепло укрыть.

При обмороке, солнечном и тепловом ударах пострадавшего следует перенести в тень, уложить с приподнятыми ногами, расстегнуть одежду, напоить и побрызгать на голову холодной водой. При тяжелом случае применяют искусственное дыхание.

Угоревшего человека выносят на свежий воздух, а затем делают то же, что и при обмороке.

При простуде больному рекомендуется принять потогонное средство (аспирин, сушеную малину и др.) и, напившись чаю, потеплее укрыться. При отсутствии потогонных

средств можно принять на ночь 5—10 капель иодной настойки, разведенной в стакане теплой воды.

При прострелах и простуде легких рекомендуется смазать грудь иодом, но не сплошной смазкой, а в виде решетки.

При заболевании горла несколько раз в день полоскать раствором борной кислоты (чайная ложка на стакан теплой воды) или марганцовокислым калием (2—3 кристалла на стакан воды).

Зубную боль можно облегчить, положив в дупло зуба кусочек таблетки (или щепотку порошка) пирамидона или аспирина и завязав щеку теплой повязкой.

При засорении глаза нельзя тереть его пальцами. Следует открытый засоренный глаз скосить к переносице, затем закрыть его и перевести в противоположную сторону. Так нужно повторить несколько раз, отчего соринка обычно выходит со слезой из внутреннего уголка глаза. Если соринка не вышла и находится под верхним веком, то необходимо чистыми пальцами взять за ресницы верхнее веко и оттянуть его на ресницы нижнего. Этим приемом обычно удается освободиться от засорения.

В заключение этого раздела следует заметить, что при длительном выезде в тайгу необходимо побольше брать с собой отваренных и затем замороженных овощей. При недостатке овощей во избежание появления признаков цынги и куриной слепоты необходимо употреблять в пищу всевозможные ягоды, особенно шиповник, березовый чай (чагу, шульту), свежемороженую печень, кровь. Для предупреждения цынги хорошо пить водную настойку хвои (стакан растертой или рубленой хвои на стакан воды).





В. В. КАМЕНСКИЙ

РУЖЕЙНАЯ ОХОТА НА ПРОМЫСЛОВЫХ ЗВЕРЕЙ И КОПЫТНЫХ ЖИВОТНЫХ

Ружье служит одним из основных орудий добычи большинства видов пушных зверей, копытных охотничьих животных и пернатой дичи. Формы ружейной охоты крайне разнообразны. Можно выделить следующие основные способы добычи охотничьих зверей и птиц при помощи ружья (по С. Д. Перелешину):

1. Отыскиванием (по следу, по запаху с помощью собаки, по шуму и т. п.).

2. Скрадыванием (из-за естественного или искусственного прикрытия и т. п.).

3. Подкарауливанием (у места кормежки, на солонцах, у водопоя и т. п.).

4. Приманиванием (на пищу, на манную особь того же вида, на чучела и т. п.).

5. Наганиванием (во время облав).

6. Выганиванием (из берлоги, дупла или иного «крепкого» места).

7. Заганиванием (например стрельба волков с аэросаней или самолетов).

В ружейной охоте зачастую большую помощь оказывают охотничьи собаки — лайки, легавые и гончие. Охота с ружьем и гончими собаками в силу ее своеобразия описывается в особом разделе настоящей главы.

ОХОТА НА БЕЛОК

На огромном пространстве лесной полосы белка является основным зверьком, промысел которого дает нашей стране ежегодно миллионы шкурок.

Наиболее интенсивен промысел в начале зимы, когда добывается основная масса белок (60—80%). В середине зимы, когда численность белки в местах промысла сократится после осенней охоты, а наступившие морозы значительно уменьшат подвижность зверьков, продуктивность промысла резко снижается и часто он прерывается. Однако с наступлением ясных дней и повышением активности белки промысел в ряде районов возобновляется, но в нем обычно участвует уже меньшее количество охотников. В начале зимы наиболее добычлива охота на белку с собакой лайкой.

Техника ружейного промысла белки с собакой несложна. Лайка, найдя белку чутьем или на слух, лаем дает знать об этом охотнику, который идет на лай и, увидев на дереве зверька, стреляет в него. Если белка затаивается в густых ветвях, охотник стучит обухом топора по дереву, шелкает бичом или ударяет по стволу дерева жердью, чтобы заставить белку переместиться и тем самым показаться охотнику. Часто бывает достаточно провести по коре ствола несколько раз палкой, чтобы затаившийся зверек выдал себя. В густых и высоких ельниках или в кедровых насаждениях охотник, находящийся под деревом и выпугивающий белку, чаще всего лишен возможности видеть перемещение зверька и вынужден прибегать к помощи наблюдателя или охотиться вдвоем. Иногда белка, найденная собакой, пытается уйти по деревьям; при этом плохая собака легко может потерять ее из вида.

Качества собаки определяют результат охоты на белку. Лучшей собакой для такой охоты являются лайки всех пород. Для успешной охоты необходима собака, обладающая хорошим чутьем, способная на значительном расстоянии обнаружить зверька при помощи обоняния, слуха или зрения. Хорошая лайка-бельчатница должна обладать быстрым и умеренно широким поиском. Наконец, собака должна быть вязкой (не бросать преследуемого зверька) и послушной хозяину.

Лучшее время для охоты на белку — утро и вечер (до наступления сумерек).

В годы большой численности белки раннезимний ружейный промысел ее очень добычлив. Он дает охотнику по несколько десятков шкурок в день. Известны случаи, когда дневная добыча одного человека превышала 60 белок. Обычная ежедневная добыча в годы, средние по численности белки, составляет 15—25 белок.

С выпадением глубокого снега промысел белки проводят с ружьем, но без собаки. Ружейная охота на белку без собаки основана на выслеживании зверька по следам, оставленным на снегу при переходах к местам кормежки и к гнезду (гайну). Характер этих следов различен. На кормежку белка идет большими (35—40 см) неровными прыжками, петляя между деревьями, копаясь в снегу и ставя задние лапки параллельно одна другой. В утренние часы белку можно застать в местах, богатых семенами хвойных. Под деревьями, на которых кормится белка, обычно имеется большое количество чешуек шишек и стержней шишек со следами погрызов.

Днем белку можно обнаружить в гайне, куда она идет от мест кормежки ровными короткими (15—20 см) прыжками первоначально прямо, без всяких петель. Не доходя до гайна метров 100—200, белка поднимается на дерево и по веткам, «вверх», заканчивает путь, оставляя на снеговом покрове внизу едва заметные следы своего передвижения в виде опавших веток и хлопьев снега. Белчьи гайна обычно встречаются вблизи опушек, по соседству с лесными полянами или даже дорогами, но в местах, защищенных от холодных ветров.

Для стрельбы белки применяют дробь № 5 и 6. Стрелять приходится часто на расстоянии 15—20 м, поэтому следует применять небольшие снаряды дроби. Бить белку надо наверняка, так как раненая она крепко затаивается и добыть ее становится трудно.

Хорошие результаты дает стрельба белки пулей из мелкокалиберных винтовок (шомпольных, так называемых «сибирок», и из патронных бокового огня — ТОЗ). В последнем случае можно применять уменьшенные патроны.

При стрельбе из мелкокалиберной винтовки ТОЗ необходимо следить, чтобы затвор винтовки был не смазан и чист, иначе возможны частые осечки, особенно в морозную погоду вследствие застывания смазки. Стрельба пулей малого калибра не влечет за собой больших дефектов на шкурке белки, но требует опыта и навыка охотника. Охотник средней квалификации тратит на добычу одной белки полтора-два выстрела. Это указывает на большой процент промахов и пропажи подранков.

Ценность части шкурок снижается вследствие порчи их дробовым снарядом или собакой. Таких потерь значительно меньше при стрельбе уменьшенными снарядами дроби (в $\frac{1}{2}$ — $\frac{1}{4}$ нормального). Дефекты шкурок сокращаются еще более, если

стрелять в белку, когда она, скрывшись за стволом дерева или сучком, выставляет наружу только голову.

Ненатасканная или испорченная неумелой натаской собака часто портит зубами шкурки добытых белок.

ОХОТА НА ЗАЙЦЕВ

Сроки промысла на зайцев устанавливают ежегодно на основании пробных отстрелов. Проводя их, определяют спелость шкурки. При благополучном состоянии зайцев охота на них в промысловых районах разрешается по окончании осенней линьки (1—15 ноября) и продолжается до начала весенней линьки (1—15 марта).

В центральных областях вблизи крупных промышленных центров, где развита спортивная охота, добыча зайцев разрешается за 1—1½ месяца до полного окончания линьки с тем, чтобы можно было проводить охоту с гончими собаками до выпадения глубокого снега. В годы большой численности зайцев и наличия среди них массовых заболеваний сроки охоты удлиняют.

Зайцев добывают различными способами. Самоловы как основные орудия добычи зайцев наиболее распространены в промысловых и полупромысловых районах. В районах с большим количеством охотников-любителей преобладает ружейный промысел.

С ружьем за зайцами охотятся либо при помощи гончих собак, либо без них. Охота с гончими описана ниже.

С ружьем, но без собак на зайцев охотятся и по чернотропу и по снегу. В годы с затяжной осенью побелевшие зайцы лежат плотно, подпуская на близкий выстрел, и их легко обнаружить на лежках. В это время зверьки укрываются в густой траве окраин болот, в густых опушках (под молодыми елочками, поваленными деревьями и кучами хвороста). Русаки залегают на пашнях и жнивье, на целине, в бурьянах и т. п. Стреляют зайцев дробью № 1—2.

Ружейная охота троплением по снегу применяется на русака и беляка. Найдя свежий след и определив его направление, охотник идет несколько в стороне от следа, чтобы не затапывать его. Обнаружив место жировки зайца, охотник огибают его и ищет выходной след. Последний ведет на новые жировочные места либо к петлям и двойкам следов перед лежкой. Встреченную петлю следует выкружить, чтобы не сменить сле-

да. За первой петлей обычно следует вторая, третья и т. д. За петлями идут двойки и тройки (сдвоенные и строенные следы). Сделав скидку (прыжок в сторону), зверек обычно залегает где-нибудь вблизи от нее. При троплении иногда удается стрелять зайца на лежке, но чаще уже вспугнутого (на бегу).

Зайцы выходят на жировку обычно в одни и те же места. Это позволяет охотиться на «засидках», т. е. подкарауливать зверьков ночью на местах жировок. На засидках чаще охотятся на русаков. С осени засидки устраивают на озимях, а позднее, с выпадением глубокого снега, — у стогов сена, гумен, на огородах и в садах. Беляков караулят по лесным опушкам, у срубленных или сваленных ветром осиновых деревьев, на лесных дорогах — там, где перевозилось сено.

На зайцев распространена охота облавой. В ней участвуют обычно 2—3 стрелка и 4—6 загонщиков. Стрелки перед загонным располагаются по опушкам леса, у возможных лазов на тропах, в перелесках и т. д. Загонщики с криком, шумя трещотками и стуча по деревьям палками, идут ровной линией на цепь стрелков. Один-два крайних загонщика с каждой стороны выдвигаются впереди цепи и не позволяют зайцам прорваться в стороны.

ОХОТА НА ЛИСИЦ И ПЕСЦОВ

Сроки промысла лисицы определяют окончанием линьки (конец ноября). Охота на лисицу открывается в большинстве районов с 15—25 ноября, а заканчивается к 1 или 15 февраля. В феврале у лисиц начинается гон, а в начале марта появляются первые признаки весенней линьки. Добыча лисиц в марте уже нецелесообразна, так как дает плохие по качеству шкурки.

Из активных способов промысла лисицы наибольшее значение имеют охота с ружьем, с гончими собаками, облавные охоты и охота с ловчими животными, главным образом с борзыми собаками, а в некоторых южных районах — с беркутами.

С гончими на лисиц охотятся так же, как и на зайцев. Охотник должен хорошо знать места охоты и обычные лазы лисицы, на одном из которых, ориентируясь по лаю собаки, он и ждет зверя.

Широко распространена и особенно добычлива охота на лисицу с флажками. Она состоит из выслеживания зверя, его оклада, гона и стрельбы. Эту охоту ведут в зимнее время по следам.

При выслеживании прежде всего определяют участок, в котором зверь залег на дневку. Найдя свежий след лисицы и

определив его направление, окладчик обходит участки, в которых зверь может остаться на дневку, считая входные и выходные следы. Если число входных следов превышает число выходящих, это значит, что зверь находится где-то внутри обойденного участка.

Работа окладчика облегчается при хорошем знании местности и обычных лисьих переходов. Упрощает поиски лисиц и выложенная заранее привада, которая привлекает зверя на определенные места. Иногда для ускорения лисицу обходят не 1, а 2 человека, расходясь от свежего следа в обе стороны.

После того как лисица обойдена, намечают оклад, т. е. площадь, непосредственно затягиваемую флажками. При охоте на лисиц очень большого круга не делают, но и чрезмерное сокращение оклада таит опасность преждевременно выпугнуть зверя с лежки и выгнать его из оклада до замыкания круга из флажков. Размеры оклада зависят от местности, условий погоды и характера лесонасаждений. Нормальным можно считать оклад окружностью 1,5—2 км. В лесоустроенных дачах таким окладом может быть $\frac{1}{4}$ лесного квартала (0,25 км²), ограниченная просеками или визирами. В лисьем окладе не должно быть углов, где лисица может затаиться от загонщиков. Очертания его должны приближаться к эллипсу, обращенному узкой стороной к стрелковой линии. При этом можно обойтись даже 1 стрелком. Если же оклад сходен с кругом или квадратом, стрелков надо больше.

Самый оклад ведут при помощи флажков, прикрепленных к тонкому шнуру. Флажки — это куски красной (или какой-либо другой цветной) материи шириной от 9 до 15 см и длиной 20—30 см, пришитые к шнуру на расстоянии 0,75—1,0 м один от другого. Такой шнур с флажками наматывают на катушки, позволяющие легко и быстро размотать его в случае надобности. На одну катушку наматывают до 500 м шнура. Для лисьих охот необходим шнур с флажками длиной не менее 2 км. Затягивают шнур одновременно в обе стороны, причем важно, чтобы ветер дул в направлении от зверя к охотникам. Обычно один из охотников идет по линии оклада и, быстро разматывая катушку, стелет шнур по снегу, а другой, идя за ним, подвешивает шнур на кусты или воткнутые в снег палки, следя за тем, чтобы нижние края флажков почти касались снега. Под высоко подвешенными флажками лисица проходит чаще.

Стрелков ставят с подветренной стороны в местах наиболее вероятного хода зверя вблизи линии флажков, которые сни-

мают на всем протяжении стрелковой линии. Расстояние между стрелками не должно превышать 60—70 м (в зарослях меньше). Иногда линию флажков не разрывают, и стрелки становятся внутри оклада на расстоянии 25—30 м от флажков в местах наиболее вероятного хода лисицы. Обыкновенно хороший лаз зверя бывает около входного следа, особенно если гон идет тихо и спокойно. Загонщики, которых обычно бывает 1—2, на лисьей облаве не должны вести себя шумно. Медленно разговаривая и перекликаясь, легко постукивая по деревьям и похлопывая рукавицами, они движутся по направлению к цепи стрелков, тщательно осматривая густые заросли внутри оклада.

Стреляют лисицу дробью от № 00 до № 1, подпустив на верный выстрел (не далее 35 м). Если одновременно на стрелка выходят две лисицы, необходимо, подпустив заднего зверя на верный выстрел, стрелять сначала его, а затем вторым выстрелом — переднего.

С ружьем добывают лисиц и без собак. При большой численности зверей их успешно стреляют на полях, подходя к мышкующим лисицам на расстояние верного выстрела.

В некоторых местах на лисиц охотятся с манком. Эту охоту начинают тогда, когда звери выходят из лесных крепей и болот мышковать на поля, что бывает с начала зимы и может продолжаться до конца охотничьего сезона. Заметив в поле мышкующую лисицу, охотник, сообразуясь с местностью, направлением ветра и ходом лисицы, подходит к зверю на расстоянии 300—400 м и, спрятавшись за прикрытие, начинает манить зверя, подражая пisku мыши при помощи манка. Манить следует с небольшими промежутками, немедленно прекращая подманивание после того, как лисица повернула по направлению к засаде. На расстоянии ближе 200 м манить не следует, так как тонкий слух лисицы улавливает фальшь в звуках и зверь не выходит на охотника. С приближением зверя охотник должен быть совершенно неподвижен и, прицеливаясь, поднимать ружье во время хода лисицы не порывистым, а плавным движением. Стрелять лучше всего дробью № 0 в бок или немного наискось тела, подпустив зверя на расстояние от 35 до 50 м. Успех такой охоты зависит от удачного выбора места и тщательности маскировки (необходим белый халат с капюшоном или другая одежда под цвет местности).

Песец — основной промысловый зверь Крайнего Севера. Ружейная охота на песца имеет небольшое значение. Ружье

применяют при массовых облавных охотах во время миграции (загоны на прибрежных косах и полуостровах; охота котлом в тундре).

ОХОТА НА ЕНОВИДНУЮ СОБАКУ

Добыча енотовидной собаки производится только по особым разрешениям — лицензиям — в сроки с 1 или 15 ноября до 15 февраля или местами до 1 марта. Зимний промысел возможен лишь при относительно теплой погоде, так как в сильные морозы звери не выходят из своих убежищ.

Активная и часто безружейная охота на енотовидную собаку бывает добычливой при использовании лайки или другой собаки. Собака находит, останавливает и облаивает зверя, а подошедший охотник берет его руками или убивает палкой. Крупная собака сама душит зверя.

Второй способ активной охоты связан с троплением енотовидной собаки по следу. Проводится он после выпадения снега в оттепель или безморозную погоду. Приблизившись к зверю, охотник стреляет в него из ружья. Осенью по чернотропу многие охотники подкарауливают зверя около норы. Стрельба у нор ведется вечером или в начале ночи в момент выхода зверей на кормежку.

ОХОТА НА СОБОЛЕЙ

Запрет добычи соболя в течение ряда лет и проведенные реакклиматизационные работы создали твердую основу для восстановления запасов этого ценного зверька во всей прежней области его обитания. В настоящее время соболь во многих областях Сибири стал не менее многочисленным, чем прежде, и ареал его восстановлен почти везде, за исключением Якутии.

Начиная с 1947 г., добыча соболей ведется по лицензиям. Лицензионный промысел ограничивает контингент ежегодного отстрела и способствует дальнейшему увеличению поголовья.

Из всех способов наиболее часто применяются добыча соболя с ружьем и лайкой и лов обметом. В первом случае лайка находит соболя и, загнав его на дерево, начинает облаивать. На лай собаки подходит охотник и стреляет соболя. При высокой численности соболей лайка быстро находит зверьков, и такая охота бывает очень добычливой.

Промысел с обметом начинают с выпадением снега и продолжают до конца сезона. У опытных охотников случаи ухода

«обметанного» зверька крайне редки. К тому же этот лов может дать охотнику живого неповрежденного зверька, что важно при проведении биотехнических мероприятий по отбору или расселению ценных рас соболей.

ОХОТА НА КУНИЦ

Охота на лесную куницу начинается с конца ноября и заканчивается в середине или в конце февраля.

Наиболее распространенный способ добычи — ружейная охота. Она имеет много общего с охотой на белку. По чернотропу и по мелкому снегу на куницу охотятся с лайкой, в январе и феврале по глубокому снегу — без собаки.

Успех ружейной охоты во многом зависит от работы собаки, которая должна найти зверя и загнать его на дерево. Если зверь спрячется в дупло дерева, старое гнездо, развалины корней у основания древесного ствола или в другое убежище, его выгоняют оттуда, постукивая по дереву металлическим шупом, сделанным из куска толстой проволоки наподобие шомпола для ружья.

Преследуемая собакой куница часто, вскочив на дерево, осторожно идет вёрхом и внезапно затаивается в густой чаще ветвей. При охоте с собакой по мелкому снегу охотники предпочитают отзывать собаку и брать ее на поводок, как только заметят, что она идет по свежему следу. Лишь обойдя участок леса и установив по следам, что зверь находится здесь, охотники снова пускают собаку и следят за зверем. Это позволяет скорее обнаружить сидящую на дереве куницу.

Можно охотиться по глубокому снегу с ружьем, но без собаки. При этом от охотника требуется большое умение разбираться в следах. По отпечаткам лап, по сбитой с ветвей снежной кухне, хвое и кусочкам коры на снегу охотник определяет направление хода зверя. Это особенно трудно сделать в ветреную погоду, когда сдуваемый с деревьев снег повсюду оставляет такие же знаки, как и идущая вёрхом куница.

Стрелять куницу нужно дробью № 4 и 5. При ружейной охоте на каменную куницу собака применяется реже. В южных районах, где обитает эта куница, лаек, идущих по этому зверю, очень мало. Поэтому используются собаки других пород и даже беспородные. Значительные трудности, возникающие при ружейной охоте с собакой на эту куницу, объясняются условия-

ми ее обитания. Куница при преследовании часто скрывается в расщелины и пустоты, в нагромождениях камней, в скалистых участках. Выпугнуть оттуда ее, как правило, не удастся.

ОХОТА НА ВЫДР

Добыча выдры по всему Союзу производится лишь по лицензиям. Выдра осторожный зверь, и охота на нее трудна. Она ведется путем подкарауливания зверя на переходах от одного водоема к другому, в тех местах, где замечены следы. Подкарауливают выдру в зимнее время у прорубей и полыней, где замечены ее вылазы на лед. Иногда охотники стараются подойти к таким местам скрадом и стреляют замеченную ими выдру. Применяют при добыче выдр и собаку лайку, с помощью которой отыскивают зверя и, если он не успевает уйти в воду, стреляют в него.

В зимнее время выдра оставляет характерный след, особенно приметный по длинной полосе от волочащегося хвоста. По этому следу некоторые охотники добывают выдру путем тропления.

На неглубоких, с быстрым течением горных реках и речках выдру иногда обнаруживают и стреляют из ружья, проплывая на легком челноке или лодке вдоль берегов водоема.

ОХОТА НА СУРКОВ

Наиболее успешной бывает стрельба сурков в начале сезона охоты. Осенью перед залеганием в спячку упитанные жирные животные по несколько дней не выходят из норы и становятся особенно осторожными. Охотиться на сурков следует только в ясные дни, так как в ненастную погоду они не показываются на поверхности земли. Там, где сурки многочисленны, охотники добывают более десятка зверьков за один день охоты. В районах, где известны заболевания сурков болезнями опасными для человека, промысел их не разрешается, а зверьков уничтожают.

ОХОТА НА КОПЫТНЫХ ЖИВОТНЫХ

К промысловым копытным животным, обитающим в СССР, относят лося, марала, изюбря, северного оленя, косулю, кабаргу, пятнистого оленя, горных козлов и баранов, степных антилоп (джейран, дзерен, сайга) и кабанов,

В промысле копытных животных важное место принадлежит ружейной охоте. В зависимости от биологических особенностей отдельных видов и сезона охоты способы стрельбы и характер охоты меняются. Летом (в июне-июле) в горно-таежных местах Сибири и Дальнего Востока добывают панты, стреляя на солонцах самцов марала и изюбря. Осенью, в период гона большинства копытных охотятся скрадом на ревущих самцов.

В настоящее время охота в период рева запрещена.

Поздней осенью и зимой применяют охоту с собаками, стрельбу на облавах и «на отстоях» и, кроме того, охотятся скрадом. Эту охоту продолжают до глубокой зимы. Существующие правила охоты запрещают добывать животных весной и летом.

Промысел лося в большинстве районов его распространения ведут при помощи ружья. Он запрещен во многих районах Европейской части СССР, где в результате хищнического истребления лосей в дореволюционное время поголовье их резко сократилось. В других областях на добычу лосей выдаются особые разрешения — лицензии.

Добывают лосей преимущественно зимой. В прежнее время допускали хищническую массовую добычу лосей весной загонном по насту, что послужило одной из причин резкого уменьшения числа этих животных. Сейчас такой способ охоты запрещен. Зимой на лося охотятся скрадом по мягкому снегу, а в некоторых районах — окладом.

Охота на «рев» или на «стон», распространенная в прошлом, основана на том, что в период гона самец лося отзывается на голос другого лося и идет на него, готовый вступить с соперником в драку. Звук, который издают лоси в этот период, напоминает стон (отсюда и произошло название охоты). По выбитым самцами ямам с острым специфическим запахом мочи, по местам, где происходили поединки самцов и где бывает выбита трава и повреждены кустарники, охотник выбирает район охоты и здесь на утренней и вечерней зорях манит (вабит) лося. Для усиления звука, издаваемого охотником, применяют трубу, сделанную из бересты (коры березы) или используют бутылку с отбитым дном. Стрелять лося следует пулей на близком расстоянии.

Охоту с лайкой, широко распространенную в промысловых районах, начинают с открытием сезона и продолжают до выпадения глубоких снегов. Собаки (лучше, если их несколько), найдя свежий след лося, молча идут по нему. Затем они под-

нимают зверя с лежки и преследуют его, забегая вперед. Лось обычно останавливается и, обороняясь от облаивающих его собак, не замечает приближения охотника, который подходит на близкое расстояние и стреляет из ружья.

При зимней охоте с подхода охотник, отыскав свежие лосиные следы, идет по ним, стараясь подойти к лосям на жировке или лежке. Преследование длится иногда несколько дней. Лучшее время для подхода днем с 10 до 15 час., когда лоси лежат. Охота бывает удачнее в буран, когда звери неохотно покидают лежки, а также в период глубокоснежья. Подходят к зверю против ветра. При скрадывании пользуются лыжами, подклеенными камасом. Ноги лыжник окутывает мешком, прикрепленным к середине лыж, чтобы снег не попадал под ступню охотника и не вызывал этим скрипа.

Облаву на лосей проводят по снегу. По следам устанавливают участок, в котором стоят лоси, и обносят его с трех сторон флажками (иногда в две линии). С открытой стороны ставятся стрелки. После расстановки стрелков на противоположную сторону заходят загонщики. Ровной цепью без резких и громких звуков они двигаются по направлению к цепи стрелков и гонят лосей.

Косулю добывают преимущественно ружьем. Лучший сезон охоты на косулю — поздняя осень и зима. Осенью бьют косулю на местах жировок обычно из нарезного оружия, так как подойти к этим чутким животным на близкое расстояние удается редко. Только в ветреную погоду или в буран косуля иногда подпускает охотника на расстояние дробового выстрела. Добычливее в этот сезон бывает охота подкарауливанием на тропах и солонцах или облавы, дающие хорошие результаты при умелой организации.

При подкарауливании на тропах, ведущих к водопоям или местам кормежки, охотнику необходимо притти на место до заката солнца и, став за прикрытне, соблюдать полнейшую неподвижность и тишину. Косули идут совершенно неслышно гуськом — одна за другой. При приближении табунка косуль бывает полезно издать легкий свист или негромкий звук. Тогда косули останавливаются и стрелять их бывает легче.

Облавы на косуль можно проводить при небольшом числе загонщиков. Наиболее удачны они на пересеченной местности, когда цепь стрелков располагается по вершине хребта, через который должны пройти поднятые загонщиками животные. Стрелять на таких облавах приходится близко.

В некоторых местах применяется охота на косуль с гончими.

На кабаргу часто охотятся с лайкой, которая, преследуя животное, загоняет его на неприступные для собаки скалы и камни, где оно и «отстаивается», чувствуя себя в безопасности. Подошедший на лай собаки охотник стреляет животное пулей или картечью. В зимнее время на кабаргу охотятся также скрадом. При этом, если зверь уходит от охотника, не подпустив его на выстрел, охотник устраивает засаду около лежки, куда через некоторое время кабарга часто возвращается.

На кабанов охотятся на засидках, в местах жировок и на тропах. В лесных местах засидки делают на деревьях в виде лабаза в 2—3 м над землей. Охотиться этим способом удобнее в лунные ночи.

Охотятся на кабанов и загоном без собак или с гончими собаками, направленными по поднятому животному. По чернотропу для загона берется определенный участок местности, в котором предполагают присутствие кабанов. Зимой животных предварительно обходят и гон проводят обязательно по ветру или при боковом ветре.

При гаевой охоте с собаками важно выбрать место, куда должно пойти животное. Для этого предварительно выясняют тропы кабанов. Собаки при охоте на кабана должны быть злобными. Часто хорошая стая собак останавливает крупного секача и охотник может подойти к нему на близкое расстояние.

Охоту скрадом нельзя признать добычливой, так как днем кабан жирует редко, а на лежке он очень чуток. Более удачна эта охота в октябре и ноябре, когда по пороше легче найти зверя.

При всех видах охот на кабана следует пользоваться двустволками, заряженными пулями или крупной картечью. Стрелять его нужно только по убойному месту (под лопатку или в ухо).





Проф. С. С. ТУРОВ

РУЖЕЙНАЯ ОХОТА НА ПРОМЫСЛОВЫХ ПТИЦ

ОХОТА НА БОРОВУЮ ДИЧЬ

К боровой дичи относят обитателей наших лесов — глухаря, рябчика, тетерева, белую куропатку и вальдшнепа. Эти птицы служат объектом как промысловой, так и спортивной охоты. Добывают их в Советском Союзе в большом количестве. В промысловом отношении наиболее ценны рябчики и тетерева, затем белая куропатка и на последнем месте глухарь. С точки зрения спортивной наиболее интересна охота на глухаря, но и охота на тетеревов на весеннем току также привлекательна.

Охота на боровую дичь разрешается с конца лета, когда взматерееет молодняк. Обычно охота по выводкам глухарей, тетеревов и белых куропаток начинается в августе. Осенью (в сентябре и октябре) на тетеревов охотятся с чучелами, на рябчиков — с пищиком, а на глухарей — с лайкой. Зимой на тетеревов охотятся из ямок.

Весной на **глухарей** охотятся обычно с подхода на току. Характерная особенность обыкновенного глухаря та, что на току он во время песни «глохнет»¹ настолько, что не слышит ни громкого голоса, ни выстрела из ружья, но видит он все время хорошо. Кратковременная потеря слуха объясняется тем, что у глухарей в слуховом проходе имеется особая лопасть, снабженная многочисленными кровеносными сосудами; во время тока лопасть сильно увеличивается. Когда глухарь раскрывает рот, то одна из косточек черепа (квадратная) надавливает на эту лопасть и последняя закрывает слуховой проход.

¹ Каменный черноклювый глухарь Восточной Сибири во время песни не глохнет.

В средней полосе СССР весенняя охота на глухарей на току начинается во второй половине апреля, а на севере — в мае. Когда в лесу еще лежит сплошной снег, глухари начинают собираться на токовища и ходят по снегу, распутив крылья. По «чертежам», которые остаются от крыльев на снегу, можно отыскать ток. Места их более или менее постоянны. Если глухарей не беспокоят, то на токовища собирается большое количество птиц. Токовища могут занимать несколько гектаров.

Глухари начинают токовать на дереве (сосне, ели или сухой березе), в разгар тока петухи слетают на землю и дерутся между собой.

После того как на ток прилетают глухарки, подойти к петухам становится труднее, так как потревоженные самки своим поведением предупреждают петуха — он замолкает и начинает внимательно прислушиваться, стараясь понять причину беспокойства глухарок.

Глухари ночуют на токовище, поэтому, придя с вечера «на подслух», охотник по шуму крыльев садящихся глухарей может определить место тока и приблизительное число петухов. Вечером глухари токуют, но недолго.

Песня глухаря состоит из «щелкания» и «скиркания», последнее напоминает приглушенное стрекотание сороки. Подходить к токующему глухарю надо осторожно, продвигаясь на 2—3 шага во время второго колена песни, когда петух «глохнет». Охотник должен останавливаться с таким расчетом, чтобы услышать конец песни. Стрелять надо всегда «под песню», потому что даже в случае промаха глухарь не улетит, а будет продолжать токовать.

В конце лета и в начале осени охотятся на выводки глухарей с легавой собакой. В это время выводки держатся по опушкам высокоствольного леса, на ягодниках и лесных лужайках, заросших травой. Глухарята быстро бегут от собаки и взлетают на открытых местах. Часто они рассаживаются то деревьям.

Позднее, когда глухарята вырастают, они становятся значительно осторожнее, далеко ведут за собой собаку и поднимаются в чаще леса вне выстрела. В это время охота становится трудной и требует очень послушной собаки, умеющей при преследовании дичи заходить навстречу хозяину.

В сентябре начинается охота с лайкой. Собака, подняв глухаря, преследует его до тех пор, пока он не сядет на дерево. После этого собака должна лаять на него, но не очень азартно и не царапать ствол дерева, чтобы не спугнуть птицу. Охотник

подходит осторожно, бесшумно, стараясь держаться сзади птицы.

Недели за 2—3 до того, как пожелтеет осина, глухари вылетают на кормежку в осинники, а также садятся на листовницу, поедая ее хвою. Глухари довольно часто прилетают на одни и те же деревья. В это время их можно подкараулить, устроив шалашик или просто спрятавшись среди густого подседа.

Поздней осенью по утрам глухари вылетают на опушки леса и собирают камешки на жнивье, по дорогам или на песчаных обрывах; здесь их удастся подкараулить: надо стараться заранее высмотреть, куда вылетают эти птицы на утренней заре.

За камешками, необходимыми для нормального пищеварения, глухари вылетают также на берега рек; там их можно стрелять, осторожно плывя на лодке или же подкрадываясь из-за деревьев.

Тетерев. Особенно интересна охота на тетеревов на току. Стрелять тетеревов можно из шалаша или с подхода. В первом случае надо заранее высмотреть, где собираются на ток тетерева, и вблизи поставить шалаш, лучше всего из ветвей деревьев, которые растут у токовища. После того как будет поставлен шалаш, желательно подождать несколько дней, пока тетерева привыкнут к его виду, а потом начинать охоту.

Токовища бывают на лесных полянах, на полянах около леса и на открытых моховых болотах, поросших клюквой. Косачи слетаются на ток с вечера, но на вечерней заре токуют недолго, ночуют они здесь же на току или поблизости от него.

С утра, еще затемно, тетерева начинают токовать. Тетерева «чуфыкают», издавая громкое шипение, и «бормочут» (скорее воркуют). Эти звуки на утренней заре разносятся очень далеко, в противоположность тихому токованию глухаря, слышному только за 200 шагов. Тетерев во время тока надувает шею, распускает хвост и крылья и, «чуфыкая», подпрыгивает на одном месте и ходит как бы по кругу. Временами петухи встречаются и дерутся так, что только перья летят во все стороны.

Тетерева хорошо видят и слышат даже в самый разгар токования. Но привязанность к токовищу у них так велика, что после выстрела из шалаша улетевшие петухи вскоре вновь собираются на токовище. При стрельбе бездымным порохом, когда выстрел не так громок и нет пугающего птицу клуба дыма, тетерева обычно даже не улетают, а остаются сидеть на месте, только замолкают на некоторое время.

Охота с подхода на току труднее. Подходить к токующему косачу надо осторожно, лучше всего в предрассветных сумерках. Те, кто умеет подражать голосу тетерки, могут подманить косача на сравнительно близкое расстояние. Охота на току в средней полосе начинается в апреле, а на севере — в мае.

В августе, когда птенцы подрастут и у молодых петушков начнет пробиваться черное перо, начинают охотиться на тетеревов с легавой собакой. Охоту надо начинать ранним утром, когда на траве по росе видны следы выводка. Собака имеет возможность работать и верхним чутьем, и пользоваться следом. Выводки держатся по опушкам лесных полян, на вырубках, где много травы и есть земляника.

Стрельба тетеревят нетрудна, но иногда осложняется тем, что выводки поднимаются в чаще леса, в особенности если охотиться в жаркое время. Матка поднимается от выводка первая, поэтому первую поднявшуюся от выводка птицу не надо стрелять. Тетеревята, оставшиеся без материнской опеки, легко гибнут от лисиц, ястребов-тетеревятников и других врагов.

Подняв выводок из-под стойки собаки и сделав один-два выстрела, следует смотреть, куда полетели тетеревята, и через некоторое время направить туда собаку. Запавшего тетеревенка собаке найти трудно, и только тогда, когда он начнет перебегать и даст след, его легче обнаружить. Тетеревята западают и хорошо выдерживают стойку. Выводки очень привязаны к месту и поэтому, пострелявши, можно уйти на час-другой в поисках других выводков тетеревов, а затем, вернувшись на прежнее место, опять поднять тот же выводок.

Добыть с собакой взрослых косачей гораздо труднее — они бегут и поднимаются вне выстрела за кустами или деревьями. В этом случае очень хороши легавые собаки, забегающие наперерез дичи и поднимающие ее на охотника.

Иногда удается убить косача осенью на охоте с легавой по вальдшнепиным высыпкам.

После того как выводки разобьются, охота с легавой прекращается. Птицы не выдерживают стойки и не подпускают на выстрел.

Иногда практикуют охоту с лайкой, но тетерев выдерживает собаку значительно хуже, чем глухарь. Если собака облаивает посаженного на дерево тетерева, то подходить к нему надо с большой осторожностью: он слетит сейчас же, как только заметит человека. Собака должна быть «деликатная»,

облаивать косача без напора и ни в коем случае не подходить к дереву, на котором сидит косач.

Наиболее распространена осенняя охота на косачей с чучелами. Чучело изготавливают из черного сукна. Оно должно иметь правильные очертания спокойно сидящей птицы. Чучело набивают паклей, брови делают из красной материи или шерсти, а в брюшке оставляют отверстие для шеста, на который и насаживают чучело. Шест с чучелом на конце пристраивают к дереву с таким расчетом, чтобы суконный косач сидел зобом против ветра. Чучела (их обычно изготавливают несколько штук) устанавливают на тех деревьях, куда садятся кормящие тетерева. Важно, чтобы чучела были хорошо укреплены и не шевелились на ветру, что очень пугает осторожных птиц.

Около деревьев с установленными чучелами заблаговременно строят шалаш, чтобы тетерева привыкли к нему и не боялись садиться на деревья. Охотятся на косачей с чучелами утром и вечером. Проснувшись на утренней заре косачи начинают кормиться березовыми сережками; заметив чучела, тетерева подсаживают к ним. Этим моментом и пользуются охотники для стрельбы.

Добычливость охоты повышается, если есть возможность воспользоваться услугами загонщика. Он должен, не торопясь, объезжать верхом на лошади лес и понемногу подгонять на шалаш тетеревов, сидящих на березах в разных местах.

По чернотропу и с начала зимы, пока еще нет глубокого снега, охотятся на косачей с подезда. По утрам ездят в тележке или в санях и высматривают кормящихся на березах тетеревов. При этом способе охоты следует соблюдать правило — подезжать к птицам не прямо, а стороной, приближаясь к ним постепенно. Охота эта довольно трудная, так как невозможно избежать шума, а вспугнутые тетерева не подпустят к себе на верный выстрел.

Зимой, когда выпадает достаточно глубокий снег, в особенности в сильные морозы, тетерева ночуют в снегу. Тогда на вечерней заре охотники, проходя на лыжах по лесным полянам, поднимают тетеревов из ямок и стреляют на взлете.

Наблюдая за стаей, сидящей на деревьях, иной раз удается увидеть, как птицы одна за другой падают вниз и исчезают в толще снега. На снегу остается едва видимый след, так как снег осыпается и закрывает то место, где закопался тетерев. Зная эту особенность тетеревов, охотники охотятся путем выпугивания их из снега и стрельбы на взлете. Эта охота

производится утром, когда тетерева еще не вылетели; она требует точной и быстрой стрельбы.

Белая куропатка. Белая куропатка служит объектом массового промысла, добывается главным образом самоловными орудиями. Ружейная охота проводится с подхода или с легавой собакой.

Охота с легавой по белым куропаткам интересна и добычлива. Выводок довольно быстро уходит от почуявшей его легавой собаки, но если собака быстро работающая, «напористая», выводок западает. Разбившись после первых выстрелов, куропатки хорошо выдерживают стойку. Вылетают они обычно с характерным шумом крыльев и криком.

Зимой на белых куропаток охотятся с подхода, выслеживая стаю куропаток по следам на снегу. Птицы обычно держатся в ивняках по долинам рек.

Весной петушок, одетый в брачный наряд, т. е. белый с яркорыжей головой, шеей и грудью, громко токует, он кричит и подпрыгивает на одном месте, поблескивая своими белыми крыльями в лучах утреннего солнца. Охота в это время носит чисто случайный характер.

Очень много белых куропаток обитает в лесостепных районах Западной Сибири, где они держатся по березовым колкам. Здесь очень хорошо охотиться с легавой, а зимой — загоном.

Рябчик. Рябчик благодаря высоким качествам мяса и большой численности занимает первое место в дичном промысле. Добыча его в промысловых районах ведется главным образом при помощи петель и других самоловов.

Основной способ ружейной охоты на рябчика — подманивание на пищик; все другие виды охоты с ружьем носят случайный характер. С собакой на рябчика охотиться нельзя, так как он не выдерживает стойки легавой собаки, а от лайки сразу улетает, не подпуская ее к себе.

Весенняя охота на рябчиков запрещена как истребительная, так как, убив из пары самца или самку, охотник тем самым нарушает нормальный ход размножения птиц.

Охота с пищиком начинается в сентябре. Основывается она на том, что с этого времени рябчики начинают подыскивать себе пару. Пищиком металлическим или сделанным из косточки зайца или птицы можно подманивать рябчиков, подражая голосу самки или самца. В последнем случае самец летит на пищик с тем, чтобы прогнать мнимого соперника от своего намечающегося гнездового участка.

Рябчик хорошо идет на пищик утром в ясные осенние дни. Если он не напуган, то очень быстро откликается на манок своим мелодичным высоким свистом. После этого он начинает перелетать, его перелеты хорошо слышны благодаря характерному шуму, производимому быстрыми взмахами крыльев. Если рябчик был напуган, то он идет на манок по земле, откликается редко, подолгу сидит молча и прислушивается. Подманивая рябчика, охотник должен спрятаться за куст или ствол дерева или сесть на землю под деревом. Когда птица уже близко, не следует делать резких движений, а манить надо тише и осторожнее. Если рябчик обнаружит охотника, он начинает щебетать и улетает, чаще всего не дав возможности выстрелить.

Вальдшнеп. Вальдшнеп не имеет промыслового значения и служит только объектом спортивной охоты. Его стреляют чаще всего весной (в апреле-мае) на тяге.

По вечерам, а также ранним утром вальдшнеп самец пролетает над лесом в поисках самки, сидящей на земле. При этом он издает звуки — «хорканье» и «цыканье». Самка, услышав вальдшнепа, поднимается на воздух и некоторое время летает с самцом, причем только «цыкает» и гораздо слабее самца. Последний всегда летит сзади самки. Это надо иметь в виду при стрельбе по паре вальдшнепов, так как убивать самку не следует. Тяга вальдшнепов продолжается от периода прилета до июня.

Осенью, в сентябре, во время пролета на этих птиц охотятся с легавой по так называемым вальдшнепиным «высыпкам». В это время вальдшнепы появляются там, где их обычно никогда не встретишь. Эта охота может быть добычливой в дни валового пролета вальдшнепов и в дождливую погоду. В ясную погоду они пролетают почти не задерживаясь, а в плохую — останавливаются в местах, где их захватят непогода и туман. Вальдшнепов следует искать по лесным опушкам, по осинникам, растущим вдоль пашен, окаймленных лесами, по зарослям кустарников в долинах рек, в смешанном лесу среди редких ельников и осинников.

На юге СССР — на Кавказе, в Крыму — осенняя охота на вальдшнепов практикуется с легавыми собаками. Она длится довольно долго — октябрь и ноябрь. Вальдшнепы держатся по кустарникам, а также во фруктовых садах около селений. Можно встретить вальдшнепов и по склонам горных ущелий и в кустарниках. В Закавказье, по Черноморскому побережью (Батуми), в горах Туркмении вальдшнепы зимуют, и тут их

бьют в значительном количестве; тогда охота носит полупромысловый характер.

Фазан. Фазана нельзя назвать настоящей лесной птицей. Он встречается не только в тугайных лесах Средней Азии, в лесах Дальнего Востока и в некоторых районах Кавказа (пойменные леса по Тереку и др.), но и в зарослях камышей, и на кукурузных и рисовых полях. Однако фазанам необходимы хотя бы отдельные деревья, на которых они ночуют, спасаясь от диких котов, шакалов и других хищников. Поэтому мы и причислили фазана к боровой дичи.

Охотятся на фазанов преимущественно с легавой собакой, так как птицы держатся в зарослях колючих растений (терновник, лох, держи-дерево и др.). Для этой охоты можно пользоваться сетгерами, защищенными длинной шерстью. Но лучше всего охотиться со спаниелями — собаками, не имеющими стойки, но поднимающими птицу на крыло и отлично подающими убитую дичь. Малый рост этих собак позволяет им легко проходить в зарослях колючих кустарников.

Из-под собаки фазан уходит далеко и только тогда западает и держит стойку. Петух бежит сильнее, курочка затаивается скорее. Подраненный фазан уходит напрямик. Стрелять фазанов сравнительно нетрудно. Причем следует помнить правило — стрелять птицу, взмывающую свечкой кверху, в тот момент, когда она, переходя из вертикального полета в горизонтальный, на мгновение останавливается в воздухе.

Можно охотиться на фазанов и без собаки с подхода, просто вытаптывая их из кустов или зарослей камыша, но такая охота менее добычлива. На вечерних зорях караулят фазанов, выходящих на чистые места.

Охота на фазанов разрешается поздней осенью — в октябре-ноябре. Местами они служат предметом промысловой охоты; благодаря очень высоким вкусовым качествам относятся к разряду первосортной дичи.

ОХОТА НА ВОДОПЛАВАЮЩУЮ ДИЧЬ

К водоплавающей дичи относятся утки, гуси, лебеди. Добывают их у нас в Союзе в громадном количестве. Водоплавающая дичь служит объектом и спортивной, и промысловой охоты.

Дикая утка — любимый объект охоты широких масс охотников. Можно с уверенностью сказать, что для большинства охотников эта птица является первой дичью, на которую начинали охотиться.

Охота на уток производится различными способами и в разное время. На селезней охотятся весной с подсадными «криковыми» утками, с чучелами или на манок. Весенняя птица очень красива и полноценна по вкусовым качествам, и это привлекает многих охотников.

Как только появляются первые признаки весны, в среднюю полосу прилетают кряквы. Еще лежит снег, но на талых водах в полях уже плавают красавцы-селезни.

Интереснее других и добычливее в это время охота с подсадной уткой. Охотник прячется в шалаше, построенном из елового лапника и березовых веток; на воду сажают подсадную утку, привязанную бечевкой за ногу (ногавкой — ремешком, плотно охватывающим ногу утки). Бечевку привязывают к колу, втыкаемому в дно водоема. В некоторых местах на верх кола набивают деревянный кружок диаметром 10—15 см для того, чтобы утка могла присесть на него. Утка, выпущенная на воду, начинает кричать, приманивая селезня. Если нет подсадной утки, то сажают на воду несколько деревянных или резиновых чучел, а селезней манят манком. Некоторые охотники умело подражают голосу самки чирка, приставляя ко рту пальцы руки.

С начала весны особенно хорошо идут на манок селезни кряковых уток, но позже, примерно в конце апреля — начале мая, в средней полосе приходится больше стрелять самцов чирков, широконоски, связы, шилохвости. Все они подсаживаются и к чучелам, и к подсадным уткам.

Шалаш обычно ставят на берегу; удобнее стрелять из него, когда он достаточно просторен и не совсем закрыт сверху, что позволяет выстрелить и в пролетающего селезня.

На больших речных разливах очень распространена охота с подсадными утками с челнока. В этом случае на самом челноке делают шалаш, прикрывая его ветками, укрепленными на дугообразно согнутых палках, прибитых к бортам челнока. Строят также шалаши на мелкой воде и в них скрывают челнок.

Весенняя охота с подъезда или с подхода запрещается, так как при стрельбе по стаям или даже по взлетающей паре всегда можно убить не селезня, а утку.

В августе, с начала охотничьего сезона, по утиным выводкам охотятся с легавыми собаками. Для этой охоты особенно хороши спаниели — они не делают стойки, очень настойчиво работают в воде, поднимая уток на крыло, в особенности когда

молодые затаиваются, и, наконец, хорошо «аппортируют», т. е. подают убитую или раненую утку.

Многие охотники пускают на уток гончих, но это вредно сказывается на работе последних по зайцу.

Можно натаскать по уткам и лайку.

Легавую, предназначенную для охоты по тетеревам или по красной дичи, т. е. дупелям, бекасам, по утиным выводкам пускать не следует, так как она может приучиться гонять дичь, срывать стойку. При охоте (по выводкам) необходимо, чтобы собака работала до известной степени самостоятельно, поднимая из крепей затаившихся молодых уток, она должна преследовать и подавать подранка и убитую дичь.

Легко раненая утка обычно ныряет и, проплыв под водой некоторое расстояние, затаивается среди камышей или травы; после некоторого времени подранки уходят из воды на берег и прячутся в зарослях травы, кустов и т. п. В этом случае охотник без собаки беспомощен и не сможет найти подстреленную утку.

Когда выводки поднимутся на крыло и достаточно окрепнут, начинается охота на перелетах. В средней полосе это время приходится на вторую половину августа. С вечера утки собираются стайками и летят на кормежку на болота, а несколько позднее — и на хлебные поля. При этой охоте важно выбрать место, где пролетает наибольшее количество уток. В начале перелетов утки летят при заходе солнца, а дальше, к осени, — в вечерних сумерках. Стрельба уток в это время трудная — охотник должен становиться лицом к заре, чтобы видеть летящих уток на фоне светлого неба.

Когда охота на перелетах происходит засветло, охотнику необходимо маскироваться — прятаться в камыши или в шалаш. На этой охоте очень удобно иметь собаку, которая подавала бы из воды убитую дичь по требованию охотника¹ и отыскивала подранков, но она должна быть достаточно послушна.

На больших и малых озерах, на реках, поросших камышом и другими водяными растениями, успешно охотятся на уток с подъезда на лодке. В зависимости от степени зарастания водоема и его глубины пользуются челноком или плоскодонной лодкой. Удобнее всего, когда один человек управляет веслом, а другой стреляет дичь. В лодке можно стоять в носовой части,

¹ Если собака бросается в воду после каждого выстрела, то она только мешает охоте.

в челноке стоять трудно — при боковом выстреле рискуешь опрокинуться в воду. При этой охоте подстреленные утки нередко падают в заросли, поэтому хорошо иметь собаку, например спаниеля, которую можно посылать доставать убитых птиц из таких мест, куда нельзя пробраться на лодке.

В сентябре и до конца перелета уток охотятся из шалаша с чучелами. К этому времени утки уже покидают места вывода и собираются в большие стаи. Держатся они на открытых водоемах. В местах, где пугают уток, они уходят далеко от берега. При этой охоте необходимо запастись чучелами разных видов уток, так как осенью летят и речные утки, и нырки.

Расставив чучела уток на воде, их привязывают к колышкам или к камню с таким расчетом, чтобы шнурки не перепутывались, так как чучела под влиянием ветра передвигаются по воде. Охотник забирается в шалаш, который ставит там, где чаще всего приходится видеть стаи кормящихся уток. В это время приходится сидеть в шалаше весь день — с раннего утра до вечера. В хороших местах перелета уток эта охота бывает очень добычлива. Охотнику надо запастись терпением — сидеть весь день в шалаше, время от времени постреливая присаживающихся уток.

На осеннем пролете на больших водоемах, например на озерах Ладожском, Онежском, в заливе Балтийского моря, охотятся за нырковыми утками с подъезда, с легких и быстроходных лодок. К этой охоте надо приспособиться, так как стрельба нырков очень трудная. Птица мгновенно ныряет, увидев клуб дыма или огонь от выстрела, вырывающийся из ружейного ствола. Дробь запаздывает и без вреда для утки осыпает воду над нырнувшей птицей. Опытные стрелки убивают нырка в тот момент, когда он появляется из воды.

На взморье уток стреляют по большим стаям и на далеком расстоянии; ружья применяют крупных калибров (10-го, 4-го) — «уточницы». Эта охота носит промысловый характер.

При охоте на зимовках на побережье Каспийского моря пользуются следующим способом. К стае уток, сидящей на мелкой воде, подъезжают как можно ближе, затем охотники выходят из лодки и бредут по воде, стараясь окружить стаю со всех сторон. Утки, поднявшиеся на воздух, налетают на одного из нескольких стрелков. Также охотятся на уток, севших на небольшой водоем вдали от моря. Стрелки обходят утку с разных сторон и кто-нибудь из них стреляет в пролетающую утку.

Охота на гусей производится в разное время года. Там, где гнездятся гуси, их стреляют, начиная с августа, на перелетах. Гуси строго придерживаются раз намеченного пути, по которому они летают утром и вечером на луга, на зелени, на хлеба. Подметив эти пути, охотник выкапывает ямку, маскирует ее соответствующим образом ветвями кустарников, растущих где-нибудь поблизости, и садится в ожидании пролетающих гусей. Для привлечения гусей подсаживают домашних гусей, пользуясь ими как подсадными утками. Чаше с этой целью ставят на пашню или пускают на воду фанерные профили гусей, раскрашенные масляной краской. Профили могут быть плохо раскрашены, но контуры их должны более или менее точно соответствовать контурам тела настоящих диких гусей.

Также из ямок стреляют гусей во время осеннего пролета в октябре. Ямки роют на берегах рек, около отмелей, где гуси садятся на отдых. Осенью гуси продвигаются, не торопясь, они останавливаются на отдых, днем держатся на водоемах, а вечером после захода солнца вылетают на кормежку на поля; покормившись, они возвращаются ночевать или на место дневки, или же на какое-нибудь другое озеро. Перед восходом солнца гуси опять вылетают кормиться на поля и позднее возвращаются обратно на место дневки. Так бывает при затяжной осени, если же надвигается зима, снегопад, то гуси летят быстро, не делая длительных остановок, с регулярными перелетами на кормежку.

Охота на гусей из ямок производится также на зимовках, например на побережье Каспийского моря. Как только подует сильный ветер с моря — «моряна», гуси летят с моря на сушу, тогда могут лететь стая за стаяй, и охота бывает добычлива.

Вместе с серыми гусями, зимующими на Каспии, в большом количестве летят краснозобые казарки, белолобый гусь и пискулька, которых охотники называют «казарками».

Охота скрадом на гусей проводится во время осеннего пролета. Она удается тогда, когда гуси небольшими стаями садятся в нелюдных местах, где их мало беспокоят и потому они задерживаются на несколько дней, быстро привыкая к спокойному месту. К гусям, сидящим на воде или пасущимся на зеленях, подкрадываются ползком, в некоторых случаях передвигают перед собой щит с ветвями для маскировки. После выстрелов гуси через некоторое время могут опять возвратиться на прежнее облюбованное им место.

Охотятся на гусей и с подъезда: постепенно подъезжая на телеге к кормящимся на зеленях гусям, охотники сваливаются с телеги и залегают, а подвода заезжает дальше с противоположной стороны. Гуси начинают беспокоиться, сначала отходят от подводы, но вскоре поднимаются на крыло и летят в сторону лежащих охотников. Летят они сравнительно невысоко и их можно стрелять мелкой картечью.

В некоторых случаях при стрельбе гусей из ямок охотникам может помочь загонщик, который осторожно спугивает гусей с таким расчетом, чтобы птицы полетели в сторону сидящих в ямках охотников.

Охота на лебедей носит больше случайный характер; убивают их на гусиных и утиных перелетах или на местах гнездовья. На севере лебедей промышляют ради прекрасного пуха.

Лебеди становятся редки, и следует избегать стрелять эту прекрасную птицу.

* * *

РУЖЕЙНАЯ ОХОТА С ГОНЧИМИ

Особенности охоты

Сущность охоты по зверю (зайцу, лисице, волку) с гончими заключается в том, что собака, подняв зверя с лежки или напав на свежий след, преследует его с громким лаем (гоном). Охотник в это время старается перехватить и застрелить идущего на подгоне зверя. Преследуемый зверь уходит от собак по кругу или, вернее, по замкнутой кривой, возвращаясь к месту лежки. Поэтому, чем дольше гоняют собаки зверя, чем они «крепче держат» его и не сбиваются со следа, тем они ценнее, так как предоставляют охотнику возможность несколько раз перехватить гонного зверя.

Раньше была очень распространена охота с гончими и борзыми. Гончих при этом обычно соединяли в большие стаи. Они выгоняли зверя из лесного острова на открытые места в поле, где его ждали охотники с борзыми, которых спускали тотчас же, как показывался зверь. Борзые травили выгнанного из леса зверя.

При таком способе охоты от гончих требовалось, чтобы они как можно скорее выставляли зверя на опушку и тут же прекращали гон, не мешая борзым травить его. При ружейной же охоте гончие должны как можно дольше гонять зверя в любой

обстановке (т. е. и в лесу, и в поле), до тех пор, пока он не будет убит охотником.

В настоящее время в большинстве случаев применяется только один способ охоты с гончими — ходовая охота. При этом в охоте участвуют одна или несколько гончих. Охотничьи организации имеют возможность держать стаю гончих. Один же охотник обычно имеет одну или пару гончих — смычок.

Охота с двумя гончими дает очень хорошие результаты. С одной хорошей гончей также можно вполне успешно охотиться.

При ходовой охоте гончих, сомкнутых попарно на смычках, заводят в лес и затем «набрасывают», т. е. пускают в полаз для поисков зверя.

Взяв определенное направление, идут, стараясь поднять с лежки зверя (зайца или лисицу). С этой целью охотник, ведущий собак, «порскает», т. е. время от времени покрикивает, стучит палкой о стволы деревьев, чтобы поднять зверя. Кричать и порскать всем участникам охоты не следует, так как излишний шум может только помешать, в особенности при охоте на лисицу.

Также следует помнить, что рогом надо пользоваться только для вызова собак и сбора охотников.

Порскать и одновременно трубить в рог не следует, так как собаки привыкают к звуку рога и не идут на него в тех случаях, когда охотнику необходимо собрать собак или наманить их на след зверя.

После того как собаки, напав на след зверя или подняв с лежки, погонят его, необходимо соблюдать полную тишину. Охотник старается определить, в каком направлении пошел гон, для того чтобы встать так, чтобы во-время перехватить зверя из-под гона. Определяя это место, следует всегда учитывать, что зверь идет на некотором расстоянии впереди собак. Подобный расчет охотник должен делать с учетом целого ряда особенностей собак — их паратости, вязкости и т. п.

С гончими собаками охотятся на зайцев — беляков и русаков, на лисицу и волка.

Охота на волков очень трудна, поэтому ею занимаются обычно большие охотничьи организации, имеющие возможность держать стаю гончих.

Наиболее распространена у нас охота с гончими на зайцев и лисиц.

Различают «паратых» и «пеших» гончих, т. е. работающих быстро и медленно.

Охота с паратыми гончими более добычлива; охотнику в этом случае легче определить местонахождение зверя, так как последний находится не более чем в 100 м от собаки.

При охоте с пешей собакой, медленно разбирающейся в следах, зверь идет хотя и не торопясь, но далеко от гончей. В этом случае его легче пропустить или напугать (подшуметь), неожиданно встретившись с ним. При быстрой работе собак зверь идет скорее и ему некогда осматриваться по сторонам.

Паратая гончая должна обладать более высоким чутьем, так как при быстрой работе слабочутая собака чаще будет терять след — скальваться.

При охоте с пешей гончей нужно особенно хорошо знать условия местности, лазы, т. е. места, где может пройти гонный зверь. В малознакомых местах охота с паратыми гончими будет добычливее, так как есть возможность перенять гонного зверя в непосредственной близости от собак.

Удача охоты с гончими зависит также от способности собак крепко и долго держать зверя, что дает больше шансов охотнику встретить зверя на кругах и застрелить. Такую настойчивость в преследовании зверя охотники называют «вязкостью». Собака, взявшая след одного зверя, не должна переходить на встретившийся след другого. Такое явление допустимо только в том случае, когда гончая бросает след зайца ради лисицы.

В некоторых случаях охотники принимают за вязкость долгое нескальывание собак. Между тем иногда гончие просто переходят со следа одного зайца на след другого. С такой собакой охота, конечно, не будет добычливой, так как перехватить зайца из-под такого гона можно лишь случайно.

Гончая должна ходить широко и не вертеться под ногами охотника, но в то же время она должна держаться от него на таком расстоянии, чтобы можно было сразу услышать голос собаки, погнавшей зверя. Хорошая гончая должна обладать «полазом»; у легавой это качество мы называем «поиском».

Собака, отыскивающая зверя, не должна ходить пряником, так как при этом она может легко пропустить лежащего зайца. Полаз ее должен напоминать работу легавой «челноком», но только на большом расстоянии. Она захватывает тогда наибольшую площадь угодий без больших пропусков. Полаз гончей, работающей по красному зверю — лисице и в особенности

по волку, должен отличаться по манере от работы по зайцу. Об этом скажем ниже.

Преследуемый зверь не прямо уходит от гончей. Заяц делает скидки, петляет и западает, как говорят охотники — «хитрит». В этих случаях гончая может потерять след и замолкнуть. Если этот перерыв гона непродолжителен, его называют «перемолчкой». Хорошая собака быстро найдет потерянный след и вновь начнет гнать зайца. В тех случаях, когда собака сбивается со следа надолго, говорят, что она «скололась». Плохая собака гонит лишь до первого «скола», после чего уже не может найти след зверя; охота с такой собакой доставляет только неприятности охотникам.

Успех охоты с гончими очень часто зависит от выносливости собак. Это качество в значительной степени зависит от предварительной тренировки собак, но во многих случаях оно определяется выращиванием и наследственностью. Неумоимость гончей («нестомчивость») выражается в том, что она в достаточной мере охотно идет в полаз и азартно гоняет 2 и 3 дня подряд.

Наиболее благоприятным временем для охоты с гончими надо считать осень — «охота по чернотропу», когда собаки не «подбиваются», т. е. не повреждают себе ног, как это бывает при сильных заморозках, гололедицах и твердом снеге.

При охоте с гончими не последняя роль принадлежит голосу собаки. Он должен быть хорошо слышен издали и выделяться среди лесного шума в ветреный день. Особенно ценятся голоса собак «с заливом», когда, начиная от высоких нот, голос переходит к более низким и, не прерываясь, как бы сливается в одно целое.

Различают еще несколько голосов гончих собак.

Так, Н. П. Пахомов в своей книге «Охота с гончими» приводит следующие термины русских охотников: «башур» — басовый голос, приближающийся к октаве, «голос с гнусью», напоминающий заунывный плач или вопль, «фигурный голос» — разнообразный и переходящий от высоких нот к низким и наоборот. Голос однообразный, без залива и других особенностей, носит название «ординарный». «Редкоголосая» собака отдает голос с перерывами, а не учащенно, как это делает «яркоголосая». Плох голос слабый, едва слышный.

Тот же автор указывает, что обычно голоса гончих в зависимости от того, по какому зверю они гонят, заметно меняются. Так, по зайцу все гончие гонят не так азартно, отдают голос

реже, чем по лисице, по которой гонят всегда ровно, азартнее, голос дают больше и чаще. Особенно яркий гон бывает по волку, где злоба заставляет гончую гнать полным голосом, как бы захлебываясь от ненависти, с характерным для работы по волку заревом. Опытный охотник, поохотившись с одними и теми же гончими с неделю, большей частью сумеет отличить по голосам, по какому зверю гонят собаки — по зайцу или по красному.

Отрицательное качество гончей собаки — «пустобрехство», т. е. отдача голоса без следа зверя, попусту, а также когда собака собьется со следа.

Некоторые гончие гонят «в пятау», т. е. обратным следом, что совершенно недопустимо для гончей собаки.

Когда собака задерживается на жировочных следах зайца, т. е. там, где он кормился, говорят, что собака «пошла в добор»; если гончая не долго «ковыряется» в жировочных следах, а переходит на ходовой след, с ней вполне можно охотиться.

Некоторые собаки отдают голос не сразу после того, как напали на свежий след, другие же наоборот, начинают отдавать голос преждевременно. И то и другое явление отрицательное.

Многие из перечисленных недостатков гончих объясняются слабым чутьем или же горячностью молодых собак.

Гончих кроме охоты на зайцев, лисиц и волков можно, конечно, использовать и на промысле птиц, например уток. Но если охотник хочет иметь хорошо работающих собак по зверю, то пускать их на уток ни в коем случае не следует.

Дрессировка и наганивание гончих

Дрессировка (приездка) гончих собак так же необходима, как дрессировка и натаска легавых. Гончая собака или смычок (пара) должны быть приучены итти сзади хозяина без поводка и отправляться в полаз по приказанию хозяина.

Гончие должны быть позывисты, т. е. они должны являться на звук рога.

Собаки не должны обращать внимания на выстрел. Благодаря этому охотник имеет возможность попутно стрелять птиц, например, глухарей, тетеревов, рябчиков, а также исключается возможность подманивания собак другими охотниками. Поэтому не следует пользоваться стрельбой из ружья для вызова собак.

Гончие не должны бросаться на домашний скот.

Это основные требования, которые предъявляются к хорошо выдрессированной гончей.

Большинство охотников-любителей совсем не дрессирует гончих, думают, что это не нужно, или считают даже невозможным. Такая точка зрения неправильна. Например, во всех псовых охотах большие стаи гончих собак всегда были хорошо дрессированы. Собаки не отделялись от стаи, шли за доезжачим без смычков и поводков, останавливались по приказанию — после того как зверь был выставлен в поле под борзых.

Следовательно, гончие, как и всякие другие породы собак, поддаются дрессировке.

Работу с гончей собакой надо начинать с самого раннего возраста. С 2—3 месяцев надо давать щенку пищу при звуках рога — это вырабатывает у собаки твердую привычку идти на рог. С 3-месячного возраста надо приучать щенка ходить у ноги, надо брать его в лес и поле, но нагонку начинать только с 8—10-месячного возраста.

Если у охотника смычок гончих, т. е. две собаки (два щенка), их надо приучать с раннего возраста ходить парой на смычке, т. е. на коротком ремне, соединяющем ошейники.

Наганивать, т. е. приучать к работе по зайцу или лисице, нужно каждую собаку отдельно, чтобы она привыкла работать в одиночку.

В то же время, чтобы смычок был «свальчивым», щенков надо кормить и держать вместе, а затем при наганивании время от времени заставлять работать вместе, постепенно переходя от одиночного нагона к парному (смычком).

Иногда практикуют наганивание молодой собаки в возрасте 8—10 месяцев вместе с опытной собакой. Этот способ дает хорошие результаты и, если есть такая возможность, ее нужно использовать. Он удобен еще и потому, что попутно с наганиванием можно и охотиться.

Наганивая молодых собак, следует показать им подраненного зайца и дать «сгонять», т. е. поймать его. На первых порах собакам надо дать возможность помять только что убитого теплого зверя, особенно лисицу (позднее это делать не рекомендуется).

У собаки, мнушей зверя, повышается азарт, а при охоте на волков вырабатывается злобность. В последнем случае пускают молодых собак вместе со старыми на прибылого волка, взятого живьем.

Убив зайца из-под гона, не надо позволять собаке трепать его и рвать, но необходимо давать ей «пазанки» — отрезанные в последнем сочленении лапы (перед дачей их еще разрезают вдоль).

Наганивать и тренировать молодых собак можно весной и с конца лета, подготавливая их к самому лучшему для нагона осеннему времени. Нагонка ведется только по чернотропу.

Самые лучшие угодыя для нагона молодых собак такие, где зайцев достаточно много.

В то же время при слишком высокой численности зайцев трудно выработать у собак хороший полаз и вязкость (настойчивость). Сколовшись по одному зайцу, они натываются на другого, гон продолжается, и в таком случае молодые собаки могут легко приучиться бросать один след и переходить на другой.

Вырабатывая полаз молодой гончей, от которой требуется ход как бы челноком, охотнику первое время необходимо самому двигаться вместе с собакой в нужном направлении, направлять движение собаки рукой, командой «ищи» и порскать.

Порсканье возбуждает азарт у собаки и поднимает зверя с лежки. Однако не следует злоупотреблять порсканьем; при охотах бригадами в несколько человек порскать должен только один, ведущий собака. Молодой собаке в особенности важно дать поднять зайца самостоятельно и погнать «по зрячему». Когда собака погнала, надо немедленно прекращать порсканье.

Молодой и неопытной собаке нужно помогать разобраться в заячьих следах, когда она скололась и 5—10 мин. не может напасть на след. Охотник должен учитывать, что в большинстве случаев собака, потеряв след, еще некоторое время бежит вперед, отдавая голос. Поэтому место скола остается позади. По белой тропе легко установить, где скололась собака. Молодых же гончих наганивают по чернотропу, и охотнику придется соображать, как лучше навести собаку на потерянный гонный след. Наманив собаку и, сделав несколько кругов в том месте, где она скололась, нужно перехватить след или поднять запавшего зайца. Ни в коем случае нельзя допускать, чтобы собака оставила потерянный след и перешла к поиску других зайцев.

Только при настойчивости охотника у молодой собаки постепенно развивается вязкость.

В том случае, когда охотник поднимет зайца и ему нужно наманить на него гончих, он должен накликать собак особым

криком, отличающимся от порсканья: обычно азартно и часто кричат аля-ля, аля-ля.

Во время гона не следует ни стрелять шумовых зайцев, ни называть на них собак. Это портит собак (они теряют вязкость).

Закончив охоту, собак вызывают из леса звуками рога. Если собаки на гону и не возвращаются на призыв хозяина, это не следует расценивать как порок дрессировки собак, наоборот, здесь проявляются их вязкость и азартность.

Нагоняв молодых собак по зайцам, их легко можно переключить на работу по лисице. След ее пахнет сильнее, и большинство собак азартнее гонит лисицу, чем зайца. Некоторые собаки предпочитают лисицу и всегда оставляют след зайца, встретив свежий лисий. Хорошо гоняющие лисицу гончие называются «красногонами».

Далее мы конкретно остановимся на охоте по разным зверям.

Охота с гончими на волков

Вред, приносимый волками животноводству, очень велик. Поэтому борьба с волками в нашей стране проводится всеми возможными способами, одним из которых является охота на волков с гончими.

Для этой охоты надо иметь стаю, состоящую, по крайней мере, из десяти собак. Поэтому этот вид охоты доступен только охотничьим организациям. Выделяется специальный доезжачий, который воспитывает собак, наганивает их по волкам, а также подывает волков во время охоты по волчьим выводкам.

Для этой охоты следует воспитывать в гончих злобность и смелость с тем, чтобы они не боялись итти на опасного зверя даже в одиночку. С этой целью на пойманного прибылого волка напускают молодых гончих вместе со старыми. Молодые, глядя на старых, приучаются не бояться зверя.

Собак, предназначенных для охоты на волков, не следует пускать по зайцам, иначе они во время волчьей охоты могут погнать зайца и тем испортить все дело.

Перед охотой заранее определяют местонахождение волчьих выводков, их логово. С этой целью доезжачий или кто-либо из охотников, умеющий подвывать волков, в начале августа по утренним и вечерним зорям «вабит» волков — подывает, подражая голосу матерого волка, который, возвра-

шьясь к логову, еще издали голосом оповещает выводок о своем приближении. Молодые, услышав его голос, сразу же отвечают. На этом основано определение места логова. Днем логово нужно осмотреть и точно установить его местонахождение. К нему ведут волчьи тропы, а в окрестностях всегда можно увидеть старые и более свежие лежки зверей. Тут же валяются обглоданные кости погибших в волчьих зубах домашних животных.

После того как с достаточной точностью установлено расположение логова, можно приступать к охоте. Перед самой охотой логово посещать не следует. Достаточно ограничиться проверкой присутствия зверей (подвывкой).

Охота с гончими по волчьим выводкам производится «неподвижным» способом, т. е. стрелков (если их достаточно много) расстанавливают по местам (на лазу) там, где можно предполагать ход зверей. Для того чтобы определить лаз, по которому пойдет волк, очень важно, чтобы распорядитель охоты был опытным охотником, хорошо знал данную местность, заранее выяснил по следам излюбленные ходы волков.

Надо заметить, что старые матерые волки из-под гончих чаще всего уходят из лесного острова и идут почти напрямик 10 км и больше. Прибылые, т. е. звери рождения текущего года, боятся выходить из леса и часто, сделав два-три круга, попадают в зубы стаи гончих (как говорят охотники, «собаки сганивают» зверя).

Расставив стрелков на лазы (по номерам), доезжачий и вабельщик набрасывают стаю гончих на волчье логово. К нему следует подходить из-под ветра, чтобы собаки лучше уловили, зачуяли волчий запах. Собаки должны идти в полной тишине, без смывков и без сворок. Здесь особенно важна отличная дрессировка стаи: собаки не должны бросаться в стороны или по следу зайца и лисицы.

Как только собаки зачуют волка и им будет дан сигнал, они должны сразу погнать зверя. Здесь уместно громкое порсканье, которое помогает разбить выводок, испугать переярков и прибылых и не дать им выйти всем вместе на один лаз, на одного стрелка. Если стая большая, то собаки разобьются и погонят сразу несколько волков в разных направлениях.

Стрелки должны вести себя очень осторожно, соблюдая полную тишину как во время распределения по номерам, так и во время гона. Неосторожным движением охотник может

выдать себя, и затаившийся в чаще волк повернет и прорвется за линию стрелков.

Стая гончих, как уже говорилось, часто сганивает прибылых волков, т. е. не допускает их до линии стрелков и валит на землю. В таких случаях доезжачий или его помощник — выжлятник, поспевающие верхом за гончими, соскакивает с лошади и сострунивает волка. Навалившись на зверя, которого держат собаки, охотники берут его за уши и, вложив в пасть «струнку», т. е. короткую палку, связывают морду, а потом передние и задние ноги. Связанного таким способом волка, взятого живьем, взваливают на лошадь (ее надо приучить не бояться соструненного волка). Если не хотят брать волка живьем, его бьют кинжалом под лопатку.

Охоты с гончими на волков лучше всего удаются ранней осенью, когда прибылые волки еще не уходят далеко из-под гончих, как они это делают поздней осенью в листопад.

При отыскивании волчьего логова надо помнить правило, что волки не режут скота вблизи того места, где находится выводок, обычно они уходят на добычу километров за десять.

Охота на волков с одним или двумя смычками гончих в большинстве случаев невозможна.

В местах, где много волков, они представляют серьезную опасность для гончих. Волки снимают их с гона, в то время как собака, увлеченная преследованием зайца или лисицы, не обращает внимания на происходящее вокруг. Такая собака часто оказывается в зубах хищника.

Охота с гончими на зайцев

Осень, когда опадает лист и установится черная тропа, — самое лучшее время для охоты с гончими на зайцев. На них можно охотиться с одной собакой, но лучше со смычком (с двумя).

При охоте со смычком собаки должны работать дружно, а не гнать каждая отдельно. Но искать зайца, т. е. ходить в полаз, они должны отдельно, так как при этом обыскивается почти вдвое большая площадь.

Наряду с этим собаки в смычке должны проявлять хорошую «свальчивость», т. е. как только одна подаст голос по зверю, другая должна быстро к ней присоединиться и гнать вместе.

В смычок чаще всего подбирают выжлеца и выжловку (кобеля и суку); очень важно, чтобы собаки были сходных качеств в отношении паратости. Если одна собака в смычке будет гнать парато, а другая окажется пешей, гон фактически будет осуществляться только одной собакой, а не смычком. У охотников одинаковые качества собак в указанном отношении называются «ровностью ног».

Охота с гончими по зайцам — наиболее распространенный у нас вид охоты. В лесных районах Союза охотятся чаще всего по беляку, а в лесостепях и степях — по русаку.

Поднятый гончими заяц идет на кругах. Круги эти далеко не правильной формы, но заяц всегда возвращается к месту своей лежки. Поэтому, если участники охоты немного и собаки надежны, можно оставаться около того места, где был поднят заяц, ждать его появления, и он обязательно придет сюда. При большом количестве стрелков, конечно, очень возможно, что кто-нибудь перехватит зайца из-под гона на первом же кругу. Первый круг обычно невелик, второй — значительно больше. На следующих кругах беляк обычно начинает западать, возвращаться своим следом, что сбивает гончих, в особенности молодых и неопытных. Любит беляк пробежать по лесной дорожке и с нее сделать сметку в сторону. Из-под гона он не выходит из леса на поля, держится лесных островов, перебегая через дороги и просеки в наиболее узких местах, где смыкаются мелоча или кустарники. Часто беляк возвращается своим следом. Мелкие прибылые зайчишки особенно путают гончих — они ходят на небольших кругах и все время западают. Матерые беляки делают более правильные и большие круги.

Как уже говорилось, лучшее время для охоты с гончими на беляков — осень по чернотропу, когда опадает лист. До октября высокая трава да листва на деревьях мешают работе собак и стрельбе охотника, порой трудно бывает разглядеть буроватого зайца в чаще кустарников. Самый лучший гон в сырую пасмурную осеннюю погоду, тогда собаки хорошо чувствуют след. Позднее, при наступлении сильных заморозков и при дневных морозах, сковывающих землю, при «жесткой тропе», собаки сдирают подошвы и на несколько дней выбывают из строя.

Плохим временем для охоты с гончими считается «пестрая тропа», когда снег лежит местами. В это время гончие плохо держат след, скоро скалываются. По первой пороше охота с гончими также бывает мало добычлива, так как беляк лежит

крепко: в первую ночь кормиться не выходит. Днем часто после выпадения снега в лесу пригревает солнце и начинается сильная капель. Зайцы тогда лежат крепко, поднять их трудно да и вода «заливает» чутье собакам. Когда легкий морозец прихватит опавшую листву, шаги охотников далеко слышны в лесу, тогда зайцы поднимаются легко и собаки хорошо держат их след.

По «белой тропе», т. е. зимой по снегу, охота с гончими хуже, так как запах следа на снегу сохраняется не так долго и собакам труднее держать зайца. Особенно затруднительно гонять при глубоком снеге. В это время беляки, бегая взад и вперед своим следом, делают в снегу глубокие тропы.

При охоте на русака требуются более чутыистые гончие, чем при охоте на беляков. Русак из-под гона ходит открытыми местами. В лесу, где беляк соприкасается с травой, ветвями кустов и деревьев, запах зайца держится дольше, в особенности в сыром затишье леса. В поле, где проходит русак, ветер скорее осушает след, и запах зайца теряется.

Искать русаков приходится по опушкам, около озимей, под кустами среди полей, на окраинах болот, по балкам и оврагам, среди степей. Любит он также мелоча и кустарники, островами расположенные среди степей.

Русак под гоном идет прямее беляка, делает большие круги, иногда в несколько километров, переходя иной раз из одного лесного острова в другой.

Охотясь по зайцам, охотник должен знать повадки и следы зайца. Их легче всего изучить по белой тропе, разбираясь в двойках и сметках, которые делают зайцы под гоном. Знание заячьих «хитростей» дает возможность охотнику помочь сколовшимся собакам найти след; важно бывает в этих случаях найти прямой след и поставить, наманив на него собак. В особенности надо помогать молодым малоопытным собакам.

Русаки под гоном пробегают значительные расстояния по дорогам, не боясь даже проезжающих подвод, которые часто сбивают собак со следа. Бывает еще и так, что русак пробегает через стадо, следы теряются, и собаки скальваются на продолжительное время.

Охота с гончими на лисиц

Лисица — интересный и ценный объект охоты с гончими. Хорошо вылинявшая лисица очень красива в осеннем, обна-

женном от ливны лесу. Лисица гораздо осторожнее зайца и добыть ее труднее.

Собаки гоняют ее гораздо азартнее, так как след ее пахнет, как уже отмечалось, сильнее заячьего. По этой же причине гончие держат лисицу крепче и не так часто скальваются. Лисица к тому же идет ровнее, не делает, подобно зайцу, сметок и не западает. Но на кругах она идет гораздо дальше, иногда напрямиком на несколько километров. Добыча лисицы осложняется тем, что она всегда может уйти из-под гона в нору — по охотничьему выражению «понориться».

Если охотятся в известных угодьях, где знают местонахождение норы, то рекомендуется, набросив гончих рано утром на лесных опушках, 1—2 охотникам встать у норы. Лисица из-под гона, сделав два-три круга, обязательно пойдет на норы.

Там, где леса соприкасаются с полями, ранним утром на озимых можно видеть мышкующую лисицу. Она ловит полевых мышей. Особенно часто эту картину приходится наблюдать зимой по белой тропе. Тогда гончих стараются набросить прямо на жировочные следы лисицы с опушки, собаки не будут сбиваться на зайцев, и у охотников не будет потери времени.

Конечно, собаки могут погнать лисицу и в чаще, в этом случае она будет избегать выходить на открытые места, будет обходить поляны и перебегать через дороги узкими лесными перемычками.

Стоя на лазу, охотник должен соблюдать очень большую осторожность: под гоном нельзя шевелиться, держа ружье наготове, надо избегать даже поворотов головы. Лисица очень осторожно подходит к открытым местам — просекам и дорогам — и, остановившись где-нибудь за кустом, высматривает, не грозит ли ей какая-нибудь опасность.

Правила поведения охотника на лазу изложены в календаре Сабанеева. Ими можно руководствоваться, в особенности при охоте на красного зверя:

«1. Становиться на лаз всегда следует так, чтобы ветер был от зверя на охотника, а не наоборот. Если так встать нельзя, то лучше даже не подходить к лазу и встать на лаз только тогда, когда гончие уже переведут через него зверя. Так, если охотник находится в середине острова, ветер с юга, а гончие гоняют в северной части острова, то нужно переждать где-нибудь, пока зверя переведут в южную часть, и тогда быстро занять лаз. Можно также остановиться при неблагоприятном направлении ветра и около главного лаза, которым зверь выходит

из острова, но непременно на открытом месте, на виду, с той целью, чтобы зверь (лисица в особенности) заметил человека и дольше продержался в острове, не выходя из него.

2. Встав на лазу, необходимо расположиться как можно удобнее: осмотреться — не мешает ли какая ветка, и если мешает, то обрезать; попробовать — можно ли удобно прицелиться по всем направлениям, откуда ждешь зверя; по чернотропу откинуть сухие ветки, чтобы не треснули под ногой, а по пороше — утоптать снег, чтобы не скрипел. Запимая лаз, необходимо оглядеться, осмотреть, где заняли места товарищи, и легким посвистом дать знать ближайшим, где сам занял место; затем сообразить расстояние от занятого места до прогалин и просветов между деревьями, где может показаться зверь, — изучить, так сказать, местность в пределах выстрела. Зверь может появиться без гона (шумовым), причем он идет особенно осторожно; поэтому на лазу необходимо каждый момент быть готовым к выстрелу — внимательно смотреть, ружье держать в руках со взведенными курками, а не ставить около себя.

3. Необходимо соблюдать на лазу полнейшую тишину. Стоя на лазу нельзя ни кашлять, ни чихать, ни сморкаться; если же необходимо сделать то или другое, то кашлянуть или чихнуть можно, только плотно закрыв лицо шапкой».





В. В. КАМЕНСКИЙ

САМОЛОВНЫЙ ПРОМЫСЕЛ ПУШНЫХ ЗВЕРЕЙ

ПРОМЫСЕЛ БЕЛОК

Белку промысляют плашками, кулемками, петлями, черканами и капканами. Среди них наибольшую роль играют плашки и кулемки.

Плашки заготавливают в местах беличьего промысла еще летом, чтобы ко времени промысла они успели потемнеть на затесанных местах и утратить посторонний запах.

Изготовленные плашки ставят на местах промысла по определенной тропе — путику. Такой путь с плашками имеет форму нескольких замкнутых колец (овалов), в разные стороны расходящихся от промысловой избушки. На одном путике при его длине 10—12 км обычно размещают от 100 до 250 плашек на расстоянии от 15 до 100 м одна от другой, в зависимости от наличия мест, удобных для установки ловушек, и от насыщенности угодий белкой. Плашник устраивают обычно по долинам небольших речек и ключей, поросших елью, пихтой и кедром.

Учитывая несовпадение урожайных семенных лет у разных древесных пород, плашник часто устраивают по границе различных насаждений. Реже устраивают его в сосновых борах, всегда более бедных белкой, и в других однородных больших лесных массивах.

Сезон плашечного промысла начинается одновременно с открытием ружейной охоты на белку, т. е. с конца октября, и в сочетании с ружейным промыслом обычно продолжается как первую, так и вторую половину зимы (по февраль).

В плашки кладут приманку, от правильного выбора которой зависит удача промысла. В качестве приманки обычно используют паргу (олений трюфель), сушеные грибы, сосновые и еловые шишки с семенами, кедровые орехи, мясо и даже свежую или соленую рыбу.

Значение одних и тех же приманок в разные годы может быть не одинаковым в связи с недостатком тех или иных кормов в данном сезоне. Поэтому опытные охотники предварительно определяют ту приманку, на которую в настоящий период особенно охотно идет белка.

Настороженный плашник осматривают обычно через 2—3 дня; частота осмотра зависит от количества плашек, обслуживаемых одним охотником, и от добычливости их. Практика показывает, что один охотник в день успевает осмотреть до 300 плашек. Учащая осмотра, обычно стремятся уменьшить порчу добычи пернатыми и четвероногими вредителями: кедровкой, кукшей, вóроном, сорокой, вороной и синицей, а из млекопитающих — горностаем, куницей, мышевидными грызунами. При осмотре путика через 2—3 дня потери не превышают 5% добычи, при более редких осмотрах они значительно возрастают.

Наиболее продуктивен плашечный промысел в годы средних урожаев семян хвойных деревьев, тогда как в годы их неурожая белка кормится преимущественно на земле и реже попадает в плашку.

В такие годы плашки нередко заменяют кулемками, которые ставят на одном путике с плашками.

Промысел плашками и кулемками следует рассматривать как дополнительный, совмещаемый с ружейной охотой способ беличьего промысла, который может значительно увеличить производительность труда охотников в годы высокой численности зверьков и неурожая их корма, т. е. в то время, когда усиление интенсивности промысла особенно желательно.

В промысле белки с большим успехом используют обыкновенные дуговые капканы № 0 и 1. Их расставляют на беличьих тропах, пнях, где кормятся зверьки, под деревьями, на которых они лазают, на сучках, на покопках, в снежных нишах и т. п. Вместо капканов иногда используют черканы.

За последние годы в промысле белки применяются и петли, прикрепляемые по несколько штук к шнуру, обвязывающему ствол дерева, либо устанавливаемые в одиночку в виде «жердки».

ПРОМЫСЕЛ ЗАЙЦЕВ

Чаще всего при самоловном промысле зайцев применяют дуговые капканы и петли. Меньшее значение имеют слопцы, кулемы и пасти. Промысел зайца пастями и кулемами распространен в северных таежных районах.

Большое значение имеют петли. Лов ведут одиночными петлями, установленными на заячьих тропах, отчего и сами петли называются «тропными». Сейчас петли на зайцев ставят в Архангельской, Вологодской, Горьковской, Кировской областях, Коми АССР, Башкирии, на Урале и по всей Сибири.

Промысел зайцев петлями начинают с выпадением глубокого снега и продолжают до образования наста. Ставят обычно очепковые и простые проволочные петли. Очепковые петли, несмотря на некоторые преимущества (хорошую уловистость и отсутствие порчи шкурки хищниками), широко не применяются, так как требуют значительного времени на их установку (охотник за день устанавливает не более 15—20 шт.). Наиболее широко применяют простые петли. Они портативны, их легко и быстро изготавливать и устанавливать. На установку одной петли требуется 3—4 мин., за день можно выставить 100—150 петель.

Добычливость петли во многом зависит от умелого выбора места для ее установки. Наилучшие места установки — тропы, идущие от мест жировок к лежкам, особенно вновь проложенные, и тропы, по которым зайцы переходят с одного места жировки на другое. Во всех случаях петлю ставят там, где заяц идет быстро — на полянках и прогалинах между зарослями, в редколесье и т. п.

При установке петли используют естественные маскировочные средства и препятствия: наклонившийся над тропой пруттик, поваленное дерево и т. п. Петлю ставят отвесно на высоте 14—17 см от земли (нижний край).

Петли прикрепляют к дереву (глухое крепление), к колу длиной около 1,5 м, воткнутому в снег, и к тонким гибким кустам. Способ крепления имеет большое значение для эффективности промысла. Наиболее удобно крепление к прочным, но гибким кустам и кольям, воткнутым в снег.

При размещении петель по угодьям применяют два способа: путиковый и групповой. Число петель на путике колеблется от 30 до 200 и соответственно длина его равна 6—20 км. В начале промысла длина путиков обычно не превышает 6—8 км, а в конце увеличивается, так как численность зайцев во вторую половину зимы значительно уменьшается. При ловле зайцев петлями на путике промыслом охватывают большую территорию, но угодья опромышляются неравномерно; осматривают петли не каждый день, следовательно, увеличиваются потери (порча попавшихся зайцев).

Более рационально размещение петель группами по 70—100 шт. на небольшом участке (200—400 га). При этом охотник выбирает уголья с наибольшим скоплением зайцев, а иногда искусственно привлекает зверьков к определенным местам, заранее выкладывая прикормку, и ставит в таких угольях петли на всех тропах. Сосредоточивая большое число петель на небольшом участке, он за 2—3 дня облавливает участок, а затем перемещает петли на новое место. При этом охотник не тратит лишнего времени на переходы и ежедневно осматривает самолы, что повышает общую добычливость и качество продукции.

Для устранения потерь и увеличения общей добычливости петельного промысла передовые охотники Западной Сибири широко применяют охоту на зайцев загонем. В этом случае петля действует как активное орудие добычи, напоминая охоту на зайцев с тропником. Производят ее следующим образом. Места, где сосредоточены лежки зайцев, обставляют петлями. Затем охотник заходит в центр участка и гонит зайцев при помощи трешотки и криком, проходя все «крепкие» места. Покружив несколько минут в середине обставленного участка, охотник проверяет силу, оставляя на ночь петли только на наиболее надежных тропах. При этом способе уловистость петли увеличивается на 35% по отношению к ночному лову, а точная добыча возрастает в 2—3 раза.

Многие охотники прибегают к комбинированию петель и капканов. В густых насаждениях зайцы бегают по тропам медленно и в петли попадают плохо. В таких местах устанавливают капканы, а на полянках и в редколесье — петли. Это позволяет полнее и в более короткий срок отловить зайцев.

Некоторые охотники предпочитают добывать зайцев преимущественно капканами. Такой лов широко распространен и не представляет больших трудностей, в особенности при добыче зайца-русака, который легко проваливается в рыхлом снегу и поэтому пользуется для своих передвижений протоптанными дорожками.

В местах соединения или пересечения нескольких таких дорожек ставят замаскированный капкан. Установка капкана на тропах выгодна при глубоком рыхлом снеге. Когда снег покрывается твердой корочкой, зайцы не пользуются тропами и лов капканом на тропах становится менее добычливым. Тогда ставят капканы с приманкой и у привады. В качестве последней используют стога сена, сваленные деревья (осина), ветки с

листьями. Иногда капканы ставят на пути к местам кормежки, в лазах изгородей, фруктовых садов и пр.

Для лова зайца используют тарелочные капканы с прямой станиной от № 2 до № 5 и капкан с рамочной станиной тех же размеров, как и на лисицу. Уловистость заячьего капкана меньше, чем петли, но все же значительна.

Следует упомянуть о лове зайцев тенетами. Места такого лова — отдельные колки леса, гривы, изолированные болота. В сплошном лесу тенета ставят по просекам, старым дорогам, прогалинам и т. п. Лов тенетами заключается в том, что загонщики гонят зайцев на расставленные сети, в которых зверьки запутываются. Несколько охотников находится внутри загона, метрах в 20—25 от линии расставленных сетей, скрытые какими-либо естественными укрытиями с той стороны, откуда идет гон. Когда заяц подходит к тенетам, охотник, находящийся поблизости, старается направить его в сеть. Ткнувшийся в сеть заяц роняет на себя отдельное, не связанное с другими крыло сети и запутывается в нем.

Эффективность лова зайцев тенетами зависит от степени концентрации этих животных в районе охоты. Ее можно искусственно увеличить, выкладывая с осени приваду в места постоянного пребывания зайцев. Такой привадой служат срубленные осинки, овсяная солома и пр. При достаточной плотности зайцев лов тенетами за один загон дает до 10—15 зверьков. В хороших местах за день проводят несколько загонных тенет. Ценность тенет в современном охотничьем хозяйстве заключается в возможности получения живых зверьков для переселения в другие области и хозяйства.

Лучшее время для применения тенетного лова — начало зимы, когда снег еще неглубок и гон проходит легко. Наиболее успешен он в ясные, тихие, солнечные дни.

С выпадением глубокого снега в промысловом лове зайцев начинают применять тропник. Это — видоизменение тенет, приспособленное для поимки одного животного. Количество тропников, применяемое одним охотником, колеблется в зависимости от характера местности, количества троп и т. п. и доходит до 10 и более.

Тропник выгодно отличается от тенет тем, что его удобнее переносить, просто устанавливать и он недорого стоит. Лов тропниками, несомненно, интересен, хотя как способ обычного промысла он менее эффективен по сравнению с загонно-петельным ловом.

ПРОМЫСЕЛ ЛИСИЦ

В самоловном промысле лисиц чаще используют капканы и относительно редко пасти и кулемы. Промысел лисиц пастями ведут лишь попутно с добычей ими песцов и самостоятельного значения он не имеет. Лисья кулема — устаревший самолов и в большинстве мест ее вытесняет капкан. Потери и порча добычи при кулемном промысле довольно высоки.

На лисиц используют капканы тарелочные и рамочные. Из фабричных тарелочных на лисицу ставят двухпружинные капканы № 5 и местами № 3. До последнего времени охотники широко использовали, а часто и предпочитали из-за большей уловистости капканы на рамочной станине.

Капканый промысел лисиц в степной зоне ведут еще по чернотропу. Севернее, в лесной зоне, его начинают с выпадения снега и продолжают до конца промыслового сезона.

Для привлечения зверей на места лова применяют приваду. В качестве ее используют павший домашний скот, тушки забитых собак и даже ранее пойманных лисиц. Приваду выкладывают в местах обычной жировки зверей и с таким расчетом, чтобы подходы к падали были немногочисленны. Иногда число их искусственно сокращают, устраивая заграждения из кустарников и деревьев.

На подходах и у самой привады устанавливают несколько капканов, тщательно маскируя их снегом. Предварительно капканы специально обрабатывают для того, чтобы уничтожить всякий посторонний запах. При этом их тщательно очищают от ржавчины песком, тертым кирпичом или наждачной шкуркой, затем кладут в калку вместе с ветвями ели, сосны, пихты или можжевельника и на 2—3 часа заливают кипятком¹. После этого капканы сушат на открытом воздухе, затем их складывают в чистый холщевый мешок и хранят подвешенными до начала промысла. Вместо веток хвойных деревьев для вываривания применяют сениую труху, мусор из муравейника и пр. Приемы, используемые для этих целей передовыми охотниками, подробно описаны Д. Н. Даниловым². Иногда вместо вываривания капканы натирают травой, хвоей или свежим животным жиром.

При установке капкан никогда не прикрепляют наглухо.

¹ Вынимать капканы следует из горячей воды, чтобы они быстрее высохли и не успели покрыться ржавчиной.

² Д. Н. Д а н и л о в. Промысел цушных зверей. Заготиздат, М., 1948.

Обычно к нему привязывают на короткой цепочке небольшой чурбан или кол, который мешает попавшемуся зверю далеко уйти.

Свои следы охотник должен тщательно замаскировать, не изменяя существенно снежного покрова в том месте, где поставлен капкан. В северных районах Европейской части Советского Союза при установке капканов применяют специальную узкую деревянную лопаточку с вырезом на конце рукоятки, напоминающим лапу зверя, или с прикрепленной к рукоятке настоящей лисьей лапой. Последнее приспособление служит для восстановления нарушенных при установке капкана следов животного.

Зверя к капкану кроме привады приманивают разнообразными кормовыми и пахучими приманками. Применение удачно выбранных пахучих приманок в 2—3 раза повышает добычливость капкана и увеличивает радиус его действия. В качестве таких приманок на лисицу используют разложившееся мясо млекопитающих, птиц и рыб, селедочный рассол, гусиное сало с примесью лука, камфоры и меда, анисовое масло, раствор триметиламина и многие другие.

Успех промысла с приманками во многом зависит от кормности угодий. Чем она выше и чем доступнее корма для лисицы, тем короче суточный ход зверя и менее привлекательна для него искусственная приманка. Поэтому во вторую половину зимы, когда запасы пищи для лисиц сокращаются, а глубокий снег затрудняет добычу корма, капканный промысел бывает наиболее удачным.

Без приманки устанавливают капканы в местах переходов зверя. При такой установке капканов на лазу зверя успех лова зависит от знания охотником привычек и путей регулярных переходов зверей. Охотники ставят капканы на скрещивании следов лисиц, на естественных тропах или даже на искусственно проделанных в камыше, траве либо кустах «бороздах», по которым охотно ходит лисица. Такие искусственные тропы делают еще с осени, до промысла.

Лов на тропе (по следу) основан на склонности лисицы пользоваться для своих переходов постоянными дорожками. При этом зверь обычно аккуратно ступает в след ранее прошедшей лисицы или в свой старый след. При установке на тропе капкан ставят «в след» или «под след». В обоих случаях дуги капкана располагают так, чтобы они охватывали ногу зверя с боков, а не спереди и сзади.

При установке капкана в след вырезают лопатой один след из тропы и делают в этом месте ямку, достаточную для капкана. Снег в ямке уплотняют. Настороженный капкан кладут так, чтобы пружины были не по линии следов, а отведены в сторону, после чего капкан осторожно забрасывают рыхлым снегом, взятым со стороны. Аккуратно засыпав капкан и заровняв над ним снег, чернем лопаты или лисьей лапой воспроизводят уничтоженный след. Затем место установки запорашивают мелким снегом, придающим следу несвежий вид.

При установке капкана вторым способом (под след) целостность тропы не нарушается. Подойдя к ней на лыжах и выбрав один след, охотник подрывает под ним сбоку лопатой тоннель, размер которого соответствует капкану. Слой снега под следом оставляют возможно более тонкий. Затем внизу снег утрамбовывают и настороженный заранее капкан подсовывают в тоннель; после этого отверстие заделывают, а следы установки маскируют так же, как и в предыдущем случае. Место установки капканов и следы охотника надо маскировать особенно тщательно.

ПРОМЫСЕЛ ПЕСЦА

Промышляют песца самоловными орудиями — пастями, капканами и значительно реже ружьем.

Сезон промысла пастями длится до марта. Добычливость песцового пастного промысла резко колеблется в зависимости от численности и подвижности промышляемого зверя. В хороший год на одну пасть в среднем приходилось по 1 песцу, в годы «неурожая» зверя добычливость одной пасты снижается в среднем до 0,1 зверя на сезон промысла.

Вследствие конструктивных недостатков и местами все еще редких осмотров пастей потери на промысле нередко достигают 10—20% всей добычи. Основным вредителем оказывается сам песец, поедаящий зверьков, попавших в пасть. Поэтому потери добычи особенно возрастают в годы высокой численности песца. Портят добычу также мелкие мышевидные грызуны, землеройки, горностаи, ласка и россомаха, которая часто даже ломает пасть.

Промысел пастями не требует больших затрат времени. Это позволяет одному охотнику обслужить большую территорию, что очень важно при редком населении на севере.

Ограниченные затраты труда дают возможность совмещать этот промысел с другими видами охоты и разными хозяйствен-

ными работами, что также очень важно в условиях комплексного хозяйства севера.

Правильные сроки начала промысла и достаточно частые осмотры пастей уменьшают потери и повышают качество шкурок. В годы «урожая» песка желательнее, чтобы пасты осматривались через каждые 5—10 дней.

За последнее время внесено много предложений по улучшению конструкции пасты, частью уже осуществленных. Они сводятся к устройству корытообразного углубления в «гнете» пасты (корытная пасть), к плотной подгонке частей при постройке пастей, к установлению размеров орудия, обеспечивающих полное укрытие добычи гнетом, и к установке флажков, раздвигающихся при опускании гнета и отпугивающих зверя от спущенной пасты. На широких просторах слабо населенных тундр пасть во многих районах и сейчас остается основным орудием добычи песка.

Из тарелочных капканов на промысле песка чаще используют капкан № 3 и реже № 5. Применяют эти капканы преимущественно на севере Европейской части СССР. В тундрах Сибири (до Чукотки включительно) широко применяют кустарный капкан с рамочной, обычно круглой станией. По своим размерам он больше фабричного капкана № 5. На Анадыре и Чукотке применяют тарелочные капканы.

Капканы на песцов ставят у нор, которые делают песцы в снегу для защиты от непогоды, на тропах в зарослях тальника, в проходах изгородей, перегораживающих путь мигрирующим песцам по речному берегу, и у приманки.

Для установки капкана у снежной норы или на тропе вырезают ножом снежный пласт и в образовавшуюся ямку ставят настороженный капкан. С нижней стороны вынутый пласт снега осторожно подчищают ножом до тех пор, пока он не превратится в пластинку толщиной около 1 см, и затем его кладут сверху на настороженный капкан. После этого мелким сыпучим снегом маскируют следы установки капкана.

Капканами, установленными в проходах изгородей, добывают песка во время миграции по долинам рек. Промысел этот очень эффективен, но добыча часто неполноценна (может преобладать «синяк»), так как миграция песка к югу начинаются еще до окончания линьки. Известны случаи, когда охотник за ночь добывал таким образом до 50 песцов.

Зимой, когда голодный зверь охотно идет на кормовую приманку, капканы ставят в «юрках». В местах жировок песка за-

бывают по окружности диаметром 50—60 см деревянные кольца высотой около 75 см, сходящиеся наверху. В городке оставляют проход, а внутрь его кладут приманку (мясо, рыбу, тушки птиц и др.). В проходе ставят на ребро рамочный дуговой капкан с насторожкой из оленьих сухожилий. Песец, потянувшийся за приманкой, задевает нити насторожки, и капкан схватывает его за голову. Тарелочные капканы ставят в проходе городка в снег.

Добычливость дуговых капканов в песцовом промысле в разные периоды промыслового сезона не одинакова. На Новой Земле, по записям охотника Журавлева, особо успешен промысел при наибольшей глубине снежного покрова. На полуострове Ямал добычливость промысла в средний по численности зверей год равна 2—3 песцам за сезон на один капкан. Повреждения составляют около 30%, причем основная масса последних приходилась на отрывы лап (25%) и меньшая часть — на повреждения хищниками (3—5%). Один охотник имеет обычно от 20 до 50 капканов. Ежегодно теряется и утаскивается песцами 5—10% капканов.

Качество шкурки песца при ловле капканами несколько снижается. Зверь бьется в капкане, ломает остевой волос и пачкает шкурку. Для устранения этих недостатков были проведены опыты добычи песца петлями с очепом (пасть Ушакова). Оказалось, что и очеп Ушакова не обеспечивает полной сохранности пойманного зверя от четвероногих и пернатых вредителей и допускает порчу шкурки вследствие того, что зверь обивает мех при ударах о жердь в ветреную погоду и пачкает шкурку ржавой проволокой.

В последнее время в песцовый промысел стали внедрять кормушки-ловушки как массовый живоловный способ добычи. Их применяют в виде стационарных капитальных сооружений и переносных ловушек ящичного типа.

Стационарная песцовая кормушка-ловушка в простейшем виде представляет собой домик с двориком для подкормки песцов. Из дворика наружу ведут воротца, закрывающиеся падающей дверкой, и имеется проход внутрь домика, через который загоняют пойманных песцов. В другом типе ловушки дворик отсутствует, а в деревянной трубе, ведущей в домик, устраивают открывающуюся только внутрь дверку.

В обычное время эти ловушки служат только кормушками, а при наступлении сезона ловли приводят в действие ловящие механизмы и песцов либо запирают во дворике (первый тип),

либо они попадают внутрь домика через входную трубу с качающейся дверкой (второй тип).

Одна стационарная кормушка-ловушка рассчитана на обслуживание 300—500 песцов. Ловушки размещают в местах высокой численности песцов, поблизости к запасам подкормочного материала. В качестве последнего используют отходы рыбного и зверобойного промысла.

Эффект действия кормушек-ловушек зависит от наличия кормов в песцовых угодьях: в малокормные годы звери посещают кормушки весьма охотно и, наоборот, в годы, отличающиеся обилием естественных кормов, кормушки привлекают мало песцов. Сезон подкормки начинается со времени перехода песцов на зимнее питание (вторая половина октября) и продолжается до разбивки зверей на пары (апрель).

Стационарные ловушки иногда заменяют переносными ловушками ящичного типа. Наиболее проста ловушка с подвесной дверкой, открывающейся только внутрь.

При рационально организованном промысле добычу песца живоловами на местах скопления зверей следует сочетать с пастным и капканным промыслом.

ПРОМЫСЕЛ ОНДАТРЫ

Сроки линьки у ондатры растянуты. Наибольшее число выходных шкурок встречается ранней весной — в то время, как осенний промысел дает много шкурок II и III сортов.

Несмотря на пониженное качество осенних шкурок по сравнению с весенними промысел на ондатру в настоящее время начинается с осени и заканчивается к марту-апрелю.

Необходимость осеннего промысла вызывается целым рядом хозяйственных соображений. Осенью зверек наиболее многочисленен. Часть поголовья остается зимовать в промерзающих или малокормных водоемах, где большинство зверьков зимой гибнет. При недостаточном количестве опытных охотников освоить запасы этого зверька на большой территории, промысля его только весной, трудно. Ко всему этому шкурка ондатры даже ранней осенью имеет густую подпушь и пригодна для изготовления из нее различных меховых вещей.

Длительность промысла ондатры зависит от условий района и типа водоема. При низкой численности зверьков сроки промысла сокращают, а при высокой — удлиняют. Длительность промыслового сезона обычно равна 6 месяцам (с 1 сентября

по 1 марта). Вести поздневесенний промысел перезимовавшей ондатры в начале периода размножения нецелесообразно. Весенний отлов ондатры разрешается только для расселения зверьков в другие водоемы, а также в особых случаях — при наличии эпизоотий и большой численности зверьков.

Осенний промысел ондатры. К началу осеннего промысла размножение ондатры заканчивается. Молодые первых пометов и старые зверьки начинают вести более деятельный образ жизни. Начинаются перемещения зверьков из глухих прибрежных зарослей и болот в более глубокие места водоемов. В связи с этим появляются новые тропы, увеличивается число кормовых площадок, строятся новые и ремонтируются старые хатки. Молодняк последнего помета, подрастая, также начинает посещать кормовые площадки вместе со взрослыми.

Ондатра в это время ведет сумеречно-ночной образ жизни, но деятельность ее в значительной степени ослабевает или усиливается в зависимости от погоды. В ясную и тихую погоду ондатру ловят на кормовых площадках и тропах. Ловушки ставят за 1—2 часа до захода солнца, а с наступлением темноты их начинают проверять. В такую погоду ондатра кормится в течение всей ночи и лишь около полуночи на 2—3 часа ее деятельность прекращается. В тихие и ясные ночи при многократных осмотрах уловы бывают особенно хорошими.

В дождливую, ветреную и холодную погоду ондатра мало активна, на жировку выходит на короткое время, причем далеко от жилищ не отходит, придерживаясь густых прибрежных зарослей; пищу поедает часто в хатках, на сплавинах и в других укрытых местах. В такую погоду ондатру ловят только в густых зарослях прибрежной растительности, главным образом на тропах и закрытых кормовых площадках.

В ясную, но ветреную погоду ондатру можно отлавливать с сумерек до позднего утра преимущественно в густых зарослях тростников, защищенных от ветра и волн. Во время строительства хаток, особенно в облачные дни, ондатру ловят в течение всех суток.

До ледостава ондатру добывают капканами № 0,1 и 2, ящичными ловушками и вершами. Из них наиболее эффективны капканы № 0 и 1.

Основной недостаток капканов № 0 — слабая или хрупкая пружина и небольшая высота дуг. Охотники-передовики широко используют и эти капканы, выбирая ловушки с сильными

пружинами и утяжеляя капкан, привязывая к крестовине кирпич или кусок металла. Попавшая в такой капкан ондатра начинает биться и тонет. Шкурка при этом сохраняется, так как птицам она недоступна. Передовые охотники Курганской и Новосибирской областей, Казахстана и Бурят-Монголии обслуживают до 170 капканов каждый. По мере опромышления угодий требуется меньше ловушек и перед ледоставом их ставят не более 30—40. На севере Европейской части Союза охотник ставит в начале промысла не более 40—50 капканов, около 20 ящичных ловушек и 4—5 верш.

До ледостава капканы устанавливают на кормовых площадках, пропльвных дорожках, тропах и в других посещаемых ондатрой местах. Осенью ондатру лучше ловить на кормовых площадках. Капканы на них устанавливают с той стороны, откуда приходит ондатра. Здесь делают рукой небольшое углубление, в которое ставят настороженный капкан, производят это так, чтобы его тарелочка была покрыта водой на 4—5 см, а пружина направлена к центру площадки. Этим достигается более вероятное попадание ондатры в капкан задней лапой, в результате зверек реже уходит. В Западной Сибири охотники проделывают через середину кормовой площадки канавку глубиной и шириной 10—15 см, а ее края приподнимают валиком. Капканы устанавливают в обоих концах канавки на глубине 4—5 см.

В водоемах с большим количеством водорослей и растительных остатков ондатра плавает по определенным дорожкам. В таких местах охотники делают плотики и устраивают на колышках искусственные кормовые площадки из кусков сплавин, кочек и других подобных сооружений. На этих местах и расставляют капканы.

На тропах капканы устанавливают у входов в воду и на перекрестках. На протоках и в речках капканы часто устанавливают на плавающих бревнах. Концы бревен стесывают топором так, чтобы поставленные на них капканы были под водой. Их маскируют сухой водной растительностью. Бревно привязывают к одному или двум кольям, вбитым в дно водоема. Этот способ установки капканов особенно удобен в водоемах, где уровень воды сильно и часто меняется.

Многие охотники устраивают искусственные выходы на берег. Для этого в отвесном берегу делают ступенчатый лаз.

Ставят капканы и на дно водоема у норы или непосредственно в нору. Обнаруживают ее с помощью собаки или про-

щупывая дно металлическим прутом. Нору вскрывают лопатой или ножом возле уреза воды, где она имеет вид широкой камеры, наполовину заполненной водой. Ход перегораживают землей или дерном, чтобы капкан, поставленный на образовавшийся порог, был едва покрыт водой. В этой части норы нередко находятся остатки кормов и тогда капкан устанавливают на них. Если ход широкий, можно поставить в ряд 2 или 3 капкана, располагая их поперек хода, а дуги — вдоль него; пружины при этом следует отогнуть в стороны. Конец цепочки выводят наружу.

В некоторых областях охотники предпочитают ставить капканы в сухой части норы, преимущественно в месте ее разветвления. Прделанное при этом в своде отверстие тщательно закрывают дерном, травой или древесной корой, а затем засыпают землей. Иногда умышленно оставляют небольшую щелку в своде норы над капканом, учитывая привычку ондатры задевать каждое отверстие в стенках жилища.

Капканы на ондатру привязывают мягкой проволокой или цепочкой, прикрепленной к кольцу, надетому на колышек, чтобы попавшаяся ондатра не могла утащить ловушку. Цепь или проволока должна быть такой длины, чтобы ондатра могла уйти в воду и затонуть.

При осеннем промысле нередко отлавливают молодых зверьков с незрелым мехом. Чтобы сократить число попаданий молодняка с нестандартной шкуркой, капканы следует расставлять как можно дальше от жилья, учитывая, что молодые зверьки последнего выводка в это время года далеко от жилищ не уходят. Для того же рекомендуется ставить капкан глубже в воду. Тогда молодой зверек, проплывая над ним, не заденет тарелочки своими относительно короткими лапами.

Второй тип орудия добычи ондатры — ящичные ловушки.

Промысел ондатры в осеннее время рекомендуется проводить ящичными живоловками. Применение живоловок позволяет проводить отбор среди отлавливаемых животных и выпускать обратно молодняка. Один охотник обычно успевает обслужить в день, в зависимости от времени года, от 20 до 50 ловушек.

Осенью до ледостава ловушки устанавливают у хаток или нор, на кормовых площадках и плотиках, на берегу, на краях сплавин и в других часто посещаемых ондатрой местах. Наилучшие результаты бывают при постановке живоловок в непо-

средственной близости от жилищ ондатры и на кормовых площадках.

На берегу ящичную ловушку ставят дверкой к воде, а на тропе — под углом к ней. Возле хатки и на кормовой площадке ловушку устанавливают в наклонном положении, чтобы передняя часть пола была покрыта водой. В таком случае зверек, не задерживаясь, проходит в глубь ловушки, где находится насторожка.

Ондатра идет в ящичные ловушки без приманки. Однако применение приманок повышает добычливость, особенно при отлове в малокормных водоемах. В качестве приманки используют прикорневую часть стебля рогоза, его молодые побеги, а также побеги тростника, хвощи и т. п. Из корнеплодов особенно привлекает ондатру морковь. В Якутии с успехом проводили весенний отлов зверьков, используя в качестве приманки живую ондатру. Ловушки изготовляли из проволочной сетки и перегородивали поперек на два отделения. В заднее отделение помещали живую ондатру, а переднее оставалось открытым.

Попавшую ондатру вытряхивают из ловушки в мешок. При отсутствии мешка ловушку ставят на заднюю стенку, открывают дверку и, прижав ондатру, вытаскивают ее из ящика за конец хвоста.

Третий тип орудий промысла ондатры — верша (местами ее называют «мордой»). Изготавливают ее из металлической сетки с ячейми площадью не более 3×3 см или из ивовых прутьев или дранок, прикрепленных к обручам. Верши для зимнего промысла делают меньшего размера, чтобы не прорубать большого отверстия во льду. Длина верши, используемой в безледный период, 1—1,5 м, диаметр — около 0,5 м; ширина горла 6—8 см. Передний обруч обычно делают в виде квадрата. При такой форме вершу легче устанавливать. Заднюю стенку закрывают куском сетки, чтобы ее можно было легко открывать, вынимая попавшего зверька.

Деревянную вершу, когда она поставлена на мелком месте, ондатра часто прогрызает. Чтобы избежать этого, верхнюю сторону, выступающую из воды, покрывают куском металлической сетки или заплетают проволокой. В заднем конце деревянной верши оставляют отверстие, через которое вынимают ондатру. При установке самолова его закрывают специальной дверкой.

Ставят верши в проходах заборчика из кольев, вбитых в

дно ручья или реки. Одну часть верш располагают горлом вверх по течению, другую — вниз. Ставят верши и без забора возле норы. Один охотник устанавливает 4—5 таких ловушек. При отлове в речках и протоках верша производительнее и уловистее других орудий. В нее попадает за день до 10 зверьков. Недостатки верши — громоздкость и относительно большой вес.

Зимний промысел ондатры. После замерзания водоемов ондатра ведет скрытый образ жизни. Пищу она поедает в хатках и норах. При выпадении снега все жилища и кормовые площадки становятся почти незаметными, что сильно затрудняет отыскивание мест для установки ловушек. Поэтому для облегчения зимнего промысла рекомендуется жилища ондатры перед замерзанием водоемов отмечать вешками. Вешкой служит воткнутая рядом с норой или хаткой палка с заостренным верхом, чтобы на нее не садились пернатые хищники. Высота палки должна быть такова, чтобы ее не занесло снегом.

При зимнем промысле охотники ставят в 2—3 раза меньше капканов, чем при осеннем. Пока лед не выдерживает человека, ондатру отлавливают в норах, которые обнаруживают по траншеям или «тропинкам», идущим от норы в глубь водоема и хорошо видимым сквозь лед. Подо льдом в этих местах обычно можно видеть пузырьки воздуха, выдыхаемого ондатрой. Если лед непрозрачен или покрыт снегом, но земля на берегу замерзла лишь слегка, нору отыскивают, пользуясь щупом или с помощью собаки.

Позже, когда по льду можно ходить, ондатру отлавливают в кормовых хатках (столовых). Ставить капканы в гнездовых хатках обычно запрещается и допускается лишь при явном недопромысле, в частности в промерзающих водоемах, где зверьки все равно могут погибнуть.

Обнаружив группу хаток одной семьи, отыскивают среди них кормовые. У основания кормовой хатки или в ее потолке в зависимости от размера сооружения острым топором или маленькой лопаткой прорубают отверстие такого размера, чтобы в него прошла рука с капканом. Затем ощупывают все ходы, идущие в воду. В жилой хатке капкан устанавливают в пологий ход, являющийся «входом», в отличие от отвесного, идущего в воду «выхода».

Отверстие в стенке закрывают строительным материалом и кусочками вырубленной части стенки, а сверху засыпают снегом. При небрежной заделке отверстия в стенке выход из воды

замерзает, после чего хатка обычно становится не доступной для ондатры. Цепочку капкана надо выводить наружу и к концу ее привязывать несколько стеблей тростника или колышек, который втыкают в снег либо в стенку хатки. При попадании ондатры колышек будет свален или подтянут к наружной стенке кормового домика.

Когда капканы расставлены во всех обнаруженных кормовых хатках, охотник несколько раз ударяет плашмя лопаткой или лыжей по гнездовым хаткам, выгоняя находящихся в них ондатр. После этого сразу же осматривает кормушки. Вынув попавших в капкан ондатр и снова поставив орудия, охотник отыскивает следующую колонию, пока не расставит все капканы. Затем в течение дня несколько раз обходит жилые хатки, постукивая по ним и проверяя все расставленные капканы.

При переходе с одного места промысла на другое необходимо тщательно утеплить жилые и кормовые хатки, учитывая, что распуганные зверьки, временно переставшие посещать хатки или обосновавшиеся в сплавинах либо в прибрежных пустотах подо льдом, вновь возвратятся на старое место. Возможен приход зверьков и из соседних семей. Примерно через 5—10 дней отлов следует повторить. В течение сезона одни и те же водоемы при тщательном уходе за домиками можно облавливать по несколько раз.

Местами ставят капкан в воду. Для этого возле берегов, где по предположениям имеются жилые норы, делают проруби (размером 30×30 см) и в каждой проруби втыкают в дно свежесрубленный осиновый кол. На следующий день колья осматривают. Там, где на кольях будут замечены свежие погрызы коры, ставят капканы, прикрепляя их к кольям ниже уровня погрызов. К кольям несколько выше привязывают приманку — морковь. Прорубь закрывают травой, ветками, а сверху снегом, чтобы предохранить ее от замерзания.

В конце зимы, когда прекратятся сильные морозы, хорошие результаты дает промысел в утепленных прорубях, которые хорошо посещает ондатра. Отверстия во льду размером 40×40 см прорубают в нескольких метрах от жилища. Поперек проруби кладут доску, на которую устанавливают настроженный капкан. Над прорубью устраивают небольшой куполообразный шалаш из ветвей хвойных деревьев, тростника, рогоза, снопов соломы или другого материала и засыпают его снегом. Высота шалаша около 25 см. В водоемах, в которых на зиму

остаются незамерзающие участки, капканы устанавливают на закрайках льда, в местах, где ондатра выходит наружу.

Зимой после выпадения глубокого снега большую помощь может оказать собака. Для этой цели особенно пригодна лайка, но можно с успехом использовать и беспородную. Собака даже при большом снеге отыскивает обитаемые жилища и посещаемые зверьками кормовые хатки. В этом случае отпадает необходимость в вешковании нор и домиков.

Если собаки нет, жилые норы и хатки определяют по следующим признакам. При ударе по своду хатки слышится бульканье воды, когда зверьки бросаются в воду. В жилых хатках вход в воду не замерзает, края его гладкие, стенки камеры влажные, а в кормовых хатках имеются свежие остатки пищи.

ПРОМЫСЕЛ СОБОЛЯ И КУНИЦЫ

На промысле соболя широко используют дуговые капканы № 1 и 2. Капкан ставят без наживы на следу или тропе или у входа в коридорчик, устраиваемый из вбитых в землю жолышков. В коридорчике кладут приманку. Один конец коридорчика обычно упирается в дерево, а у другого, свободного, стоит замаскированный капкан.

Сезон капканного лова начинается с выпадением снега, когда охотник-промысловик сравнительно легко обнаруживает основное убежище зверька, к которому обычно ведут многочисленные следы. Ставят капканы в местах пересечения соболиных дорожек или иногда у норы. В феврале, когда с приближением ложного гона яснее обозначаются соболии тропы и зверьки начинают гоняться друг за другом, ставят капканы на тропах.

В некоторых районах Восточной Сибири промысляют соболя различными кулемками. Это объясняется небольшими затратами труда на обслуживание самоловного промысла и возможностью совмещения его с другими видами охоты. Промысел кулемками ведется в течение всей зимы. Порча и гибель добычи в ловушках, несмотря на частые осмотры, бывают значительны. Ореховка, кукша, ворона, горноста́й, росомаха и особенно мышевидные грызуны часто портят шкурку попавшего в ловушку зверька. Поэтому опадные самоловы энергично вытесняются из промысла и их следует считать нерациональными орудиями добычи соболя.

На Дальнем Востоке в соболином промысле прежде широко использовали куркавки и корейские ловушки. В настоящее время они встречаются редко. Недопустимо добывать соболей са-

мострелом, ранее широко распространенным на Дальнем Востоке.

Из самоловов на лесную куницу применяют колодицы, относящиеся к кулемкам, настораживаемые на деревьях, и плашки. Иногда ставят тарелочные капканы № 2 и 3. Живых неповрежденных зверей можно добывать ящичными коридорными ловушками, применяя в качестве наживки тушки птиц, куски мяса, тухлые яйца и т. п.

ПРОМЫСЕЛ НОРКИ

На норку охотятся капканами, которые ставят на тропах, около нор и на переходах, часто с кормовыми приманками в виде кусков мяса и рыбы, тушек птиц, тухлых яиц и др. Кроме капканов ставят черканы, плашки и колодицы. Последние обычно устанавливают поперек мелких речек и ручьев, преграждая путь норкам, плывущим по воде или идущим по льду вдоль русла. В таких случаях даже не требуется особой приманки. Норка наступает на порог колодицы, задевает насторожку, и гнет падает на нее.

Отлов живых норок для расселения их по охотничьим угольям ведется коридорными ящичными ловушками, расставляемыми в местах обитания норок с кормовой приманкой, рассчитанной на привлечение зверьков.

ПРОМЫСЕЛ ВЫДРЫ

Из самоловов на выдру наиболее часто применяют капканы. Их ставят на следах в местах, регулярно посещаемых выдрой. К тарелочке или полотну капкана привязывают приманку — рыбу. Иногда делается специальный выдровый двусторонний капкан, между станинами которого имеется камера, обшиваемая мелкой сеткой. Внутри этой камеры кладут живую рыбу и оставляют капкан на мелководье. При попытке поймать живую рыбу выдра попадает в капкан головой.

ПРОМЫСЕЛ МЕЛКИХ КУНЬИХ

Добывают мелких куньих по преимуществу самоловами. Охотиться с ружьем на мелких куньих очень трудно вследствие ночного и очень скрытного образа жизни зверьков, кроме того, огнестрельное оружие портит шкурки. Количество бездефектных шкурок горностая в районах, где их добывают исключительно самоловами, значительно больше, чем в районах, где их добывают ружьем.

Из самоловов, давящих тяжестью, на промысле мелких хищников используют плашки (на хоря, горностая и колонка) и кулемки (на горностая, норку и колонка). Эти самоловы широко распространены не только в районах с редким охотничьим населением, но и в местах с большим количеством охотников. Доступность попавшего в эти ловушки зверька для четвероногих и пернатых вредителей влечет за собой значительные количественные и качественные потери.

Плашки распространены почти повсеместно в лесной и лесостепной зонах. Недостатки, свойственные беличьему плашечному промыслу, сохраняются и при добыче куньих. При добыче куньих плашек ставят значительно меньше, чем на белок, и расставляют их реже. Местами охотники-передовики конструктивно улучшают плашку, увеличивая ее ширину и устраивая корытообразное углубление. Этим достигается большая сохранность добычи. Все же по сравнению с капканами и черканами плашка имеет много недостатков и постепенно уступает им свое место на промысле куньих.

Черкан широко используется при добыче хоря и горностая. В Европейской части Советского Союза его применяют в Архангельской и Вологодской областях, в Удмуртии и на Урале, в Горьковской области, Татарии и Башкирии. Известен черкан по всей Западной и Восточной Сибири.

Черканом промышленно преимущественно зимой. Лов обычно начинают с выпадением снега. Ловушки ставят у нор или у запасов пищи, которые часто устраивают себе мелкие хищники. На установку одного черкана затрачивается всего несколько (от 2 до 5) минут. Ставят его обычно с лыж, не маскируя следов. За один день охотник может расставить в среднем 15—20 черканов.

По данным Жаркова (1934 г.), уловистость черкана в горностаевом промысле выше уловистости капкана (90 вместо 68%). Добыча одного охотника-черканщика за сезон достигает 60—80 шкурок. При промысле черканом шкурки зверьков не имеют повреждений. Шкурки горностаев, добытых черканом, обычно не имеют и кровавых пятен, поэтому при приемке ценятся выше.

В большинстве районов сезон капканного лова мелких хищников начинают в ноябре.

При капканном лове мелких куньих, как правило, применяют дуговые капканчики на прямой станине № 0,1 и 2, а также рамочные однопружинные капканы кустарного изготовления.

Последние обычно захватывают попавшегося зверька поперек туловища. Капканы ставят либо с приманкой, либо без нее у норы. Приманку надо помещать так, чтобы зверек мог подойти к ней лишь с одной-двух сторон, где и ставят замаскированные капканы. Привлекательность приманки зависит от кормовых условий; она менее эффективна в годы обилия кормов. В качестве пищевых приманок используют рыбу, тушки добытых промысловых животных, птичьи головы, крылья и т. п. Лучшие результаты дают привады, которые привлекают подчас большое число зверьков. Для привады применяют трупы павших животных, отбросы рыбного промысла и пр.

При постановке капканов без привады их располагают у выхода из норы, на тропе или за искусственным невысоким барьерчиком, перескакивая через который зверек наверняка попадает в ловушку. Если естественные тропы отсутствуют, охотники еще с осени прокладывают искусственные, приминая при помощи волочащегося за лошадью бревна траву по краям болот и других мест, где держатся горностаи, или делая там узкие дорожки среди растительности. Иногда применяют загородку с оставленными в ней проходами, в которых и ставят капканы.

Горностаи добывают также при помощи петель, устанавливая их в виде дужки, силянки или рамки, стульчика и пр. Все эти ловушки ставят на естественных и искусственных тропах. Добывают ими на северном Урале, в Архангельской и Вологодской областях, Коми АССР, Волжско-Камском крае, в лесостепи Западной и Восточной Сибири.

Склонность зверьков заглядывать в каждую встреченную норку используют для применения на промысле ледянки (ледяная банка с узким отверстием в верхней части). Такую банку с положенной в нее приманкой закапывают в снег или ставят рядом с пнем в местах жировок зверьков. Кое-где на промысле мелких хищников используют ящичные ловушки, применение которых ограничено, так как добычливость их не выше капканов и других самоловов, а громоздкость и сложность затрудняют работу с ними.

ПРОМЫСЕЛ ПУШНЫХ ЗВЕРЕЙ ВЕСЕННЕ-ЛЕТНИХ ВИДОВ

К животным, основным промысел которых приходится на весну и лето, относят некоторых грызунов: сурка, суслика, бурундука, водяную крысу, хомяка, соню-полчка, цокора, пищуху и др.

Увеличение добычи этих видов желательнее не только для получения пушнины, но и для уничтожения многих из них, являющихся серьезными вредителями сельского хозяйства и разносчиками некоторых болезней, опасных для домашних животных и человека. Натуральные и крашенные шкурки бурндука, суслика, хомяка и водяной крысы используют на самые разнообразные меховые изделия.

Сроки добычи этих животных, не являющихся вредителями сельского хозяйства, зависят от времени спелости их шкурок. Вредных зверьков надо истреблять во всякое время года и всеми способами, кроме общеопасных.

Бурндука ловят металлическими ловушками, сходными с крысиными вершами, причем в специальное отделение верши сажают для приманки самку. Охотник, сидя в стороне, свистит в манок, бурндуки собираются на зов и, разыскивая самку, попадают в ловушку. Часто вокруг ловушки с самкой расставляют капканы, в которые попадают сбегавшиеся самцы.

Наиболее добычливой охота на бурндуков бывает в тихую солнечную погоду.

Прежде **сусликов** добывали волосяной или (реже) проволочной петлей, устанавливаемой у входа в нору. Прикрепляли петлю к колышку. На поводок волосяной петли надевали свободно скользящую косточку, предохранявшую поводок от перегрызания попавшим зверьком.

В настоящее время наиболее широко применяют металлические капканы. Дуговой капканчик № 0 и 1 ставят обычно незамаскированным у входа в вертикальную норку, в специально вырезанное углубление или на склонах перед входом в наклонные норы. Капканчик привязывают проволокой к кусту или колу.

Водяную крысу как вредителя сельского хозяйства можно добывать круглый год. Однако зимний промысел из-за крайне скрытого образа жизни зверька не развит. Почти все шкурки водяной крысы добываются весной и летом.

В качестве орудий добычи на промысле водяной крысы применяются дуговые капканчики № 0 и 1, а также проволочные кротоловки. Капканчики ставят у входа в норы и на трогах зверьков; кротоловки ставят в ходы нор. В местах, где водяная крыса обильна, охотник с 30—50 капканчиками может добыть за день до 100 и более зверьков. В некоторых ме-

стах промысел ведут с лайкой, причем собака разрыгает норы и душит зверьков.

Весной, во время разливов, водяную крысу добывают с лодки палкой и сачком. Палкой бьют сидящих на кустах животных, сачком вылавливают зверьков из воды. На островах и незатопляемых гривах в местах скопления зверьков роют ямы с отвесными стенками, внутрь которых кладут кормовую приманку.

Хомяк. Хомяка добывают капканами № 0, 1 и редко № 2. Капканы устанавливают с вечера у нор. Проверяют их утром. Иногда капканы осматривают за ночь (с фонарем) несколько раз, что повышает добычливость.

Соня-полчок. Добывают полчка в начале лета и осенью перед спячкой. Наиболее распространен лов ящичными ловушками, дуплянками, вершами, крысоловками, а также мелкими дугowymi капканчиками. Ловушки и капканы подвешивают на деревья, скрывая их в кроне. Зверек очень доверчив и легко попадает в ловушки, которые расставляют с вечера и осматривают утром.

Сурки. Среди весенне-летних видов пушных зверей сурки принадлежат к зверькам, промышляемым с давних пор и в некоторых районах (например в Забайкалье), имеющим большое промысловое значение.

Из самоловных орудий в промысле сурка первостепенное значение имеют дуговые капканы. Прежде зверьков добывали и петлями, устанавливая их в норах. В настоящее время этот вид промысла заброшен, а местами запрещен. Применяя капканы, охотник неретко добывает за день по 10—20 сурков. Капканы (№ 3—5) маскируют у входов в норы, но часто ставят и открыто, что сокращает затраты на их установку.

ПРОМЫСЕЛ КРОТА

Основное орудие добычи крота — пружинная кротоловка. Для нормального ведения промысла одному охотнику требуется около 150—200 кротоловок, а в районах, где численность зверька невелика, — 30—50 пар. В каждый облавливаемый ход ставят по две ловушки.

При установке ловушек вскрывают ножом или лопатой кротовый ход, удаляют из него осыпавшуюся землю и по обе стороны от вскрытого места ставят кольцом вперед, а пружинами одна к другой две настроенные кротоловки. Их укреп-

ляют деревянными колышками, пропущенными через спираль пружины, или вдавливая пружины в дно хода. Вскрытое сверху отверстие хода тщательно закрывают куском дерна. Наиболее удобное место для установки ловушек — кротовый ход, проходящий под лесной дорогой или тропой с плотно утрамбованным грунтом. Такими переходами в твердом грунте пользуется обычно несколько кротов. Лучшие кротоловы за сезон вылавливают до 5 тыс. кротов. Известны отдельные случаи, когда охотник добывал до 10—12 тыс. кротов за год.

При добыче крота довольно успешно используют и дуговые капканчики № 0 и 1, устанавливаемые в норе так, чтобы дуги капканчика располагались вдоль хода, а пружина была отогнута в сторону. При ловле крота можно применять и обыкновенную пружинную крысоловку, к сторожку которой вместо приманки прикрепляют нитку, пересекающую кротовый ход.

На Алтае и в некоторых районах Западной Сибири крота добывают также кулемкой. Ее изготавливают на месте промысла при помощи топора и ножа. Опытные охотники добывают этим орудием 600—750 кротов за сезон. В настоящее время при широком распространении проволочной кротоловки значение кулемки резко уменьшилось.





Проф. Г. П. ДЕМЕНТЬЕВ, Э. И. ШЕРШЕВСКИЙ

БЕЗРУЖЕЙНЫЕ СПОСОБЫ ОХОТЫ С ЛОВЧИМИ ПТИЦАМИ И БОРЗЫМИ СОБАКАМИ ¹

ОХОТА С ЛОВЧИМИ ПТИЦАМИ

Прежде охота с ловчими птицами была широко распространена в России, но в настоящее время она сохранилась преимущественно в Казахстане, в Средней Азии и в Закавказье.

При охоте с ловчими птицами применяют беркутов, соколов и ястребов.

Беркут — крупный орел, который весит в среднем около 3,5, иногда и 6 кг, размах его крыльев достигает 2 м. Окраска темнубурая, рыжеватая на затылке и задней стороне шеи; хвост дымчатосерый с мраморным рисунком у старых птиц, белый с черной полосой на конце — у молодых.

Охота с беркутом в настоящее время практикуется в Казахстане и Киргизии.

Кречет. Раньше самой ценной охотничьей птицей считались крупные северные кречеты (серые и в особенности белые).

В Киргизии иногда используют на охоте алтайского кречета, который гнездится на Алтае и на Тянь-Шане (киргизские охотники называют его «шумкар»). Вес алтайского кречета около 1,0—1,5 кг, размах крыльев 1,0—1,25 м.

В первый год жизни алтайские кречеты имеют бурую окраску на спинной стороне и беловатую с бурым продольным рисунком на брюшке. Спина взрослых кречетов бурая с рыжеватым или сероватым поперечным рисунком; брюшная сторона беловатая с черноватым продольным рисунком на груди и брюшке и с поперечными полосками на боках и оперении ног.

¹ В статье «Безружейные способы охоты с ловчими птицами и собаками» раздел о ловчих птицах написан Г. П. Дементьевым, раздел о собаках — Э. И. Шершевским.

Балобан («ительги» у среднеазиатских охотников) похож на кречета. Балобан несколько меньше кречета: вес его 800—1200 г, размах крыльев около 1,0—1,2 м. Окраска спины балобана бурая с рыжеватыми каемками перьев; брюшко беловатое с темными бурыми пестринами у молодых, черноватыми у старых птиц. У среднесибирских и среднеазиатских балобанов старые птицы имеют на спинной стороне более или менее развитой рыжеватый поперечный рисунок.

Балобан широко распространен в степной и лесостепной полосах Европейской части СССР и Сибири, а также в горах Средней Азии.

Настоящий сокол. Взрослые соколы на спине сизосерые с более темными буроватыми поперечными пятнами и полосами; на брюшной стороне беловатые с пестринами черноватого цвета — продольными на груди, поперечными на боках.

Распространен почти по всей территории Советского Союза.

Ястреб-тетеревятник — любимая ловчая птица казахских и киргизских охотников (последние называют ее «куш»). Размах крыльев этого ястреба колеблется от 0,95 до 1,25 м, вес 0,8—1,4 кг. Окрашены взрослые ястреба на спинной стороне в сизоватобурый или бурый цвет, на брюшной — в белый с поперечными сероватобурными полосками. Молодые птицы на спинной стороне бурые с беловатыми или рыжеватыми пестринами, на брюшной — белые или рыжеватые с бурыми продольными полосками. На севере Сибири встречаются белые или полубелые ястреба. Изредка зимой их можно встретить и в Средней Азии, где они высоко ценятся местными охотниками, которые называют эту птицу «туйгун».

Распространен почти по всей территории страны, в Средней Азии — на пролетах и зимой.

Малый ястреб, или перепелятник. По внешнему виду похож на тетеревятника, но значительно меньше его: весит он всего лишь 160—250 г, имеет в размахе крыльев 0,6—0,8 м.

Перепелятник широко распространен в нашей стране — от тайги до Приморья, гор Средней Азии и Кавказа.

В настоящее время в Закавказье, главным образом в Абхазии, охотятся с перепелятниками на перепелов на осеннем пролете, в Туркмении — с соколом-балобаном на зайцев, на разных птиц, иногда даже на джейранов; в Киргизии и Казахстане — с беркутом на лисиц, зайцев, изредка на волков; с тетеревятником — на фазанов, кекликов, уток; в этих республи-

ках пользуются и ястребом-перепелятником для охоты на перепелок. С соколами в Киргизии и Казахстане теперь охотятся редко.

Самки ловчих птиц крупнее самцов, поэтому их охотнее используют на промысле. Самцы ястребов-перепелятников настолько слабосильны, что их нельзя использовать даже для ловли перепелов.

Добыча ловчих птиц. Ловчих птиц добывают еще птенцами, вынимая из гнезда, или летом молодыми и даже взрослыми птицами. Птенцов из гнезд берут тогда, когда они уже научились стоять на ногах и начали оперяться (маховые и рулевые перья должны отрасти на половину длины). Более молодых птенцов трудно выкормить, а более взрослых труднее приучить.

Способных к полету ловчих птиц — молодых слетков или взрослых — лучше всего ловить опадной сетью, раскидываемой на колышках. Соколов и других хищных птиц привлекают под сеть манной птицей, например, голубем.

В Средней Азии охотничьих птиц ловят на ночевках петель, внезапно освещая спящую птицу факелом. Есть и другие способы.

При добыче птиц нельзя пользоваться капканами, так как пойманная птица почти всегда получает повреждения.

Воспитание птенцов ловчих птиц. Вынутых из гнезда птенцов помещают в корзину, наполненную внутри чем-либо мягким, но, конечно, со свободным проходом воздуха. Крупных птенцов (например, беркутят) «пеленают», т. е. помещают в особые мешочки, чтобы они не бились. Обращаться с пойманными птенцами надо очень осторожно, чтобы не повредить растущего оперения.

Доставленных птенцов помещают в искусственное гнездо, например, в ящик, на дно которого укладывают грубые ветки, сверху кладут мелкие, а затем выстилают сухой соломой или листьями (но не ватой). Искусственное гнездо нужно помещать в сухом, светлом и проветриваемом помещении. Пока птенцы не вырастут и не наступит время их обучения («вынашивание»), роль охотника ограничивается лишь внимательным наблюдением за состоянием питомцев, уборкой искусственного гнезда и кормлением.

Молодых оперяющихся птенцов надо кормить 3—5 раз в день. Вначале птенцам надо давать теплое мелко нарубленное мясо, тщательно очищенное от кожи, волос, перьев, сухожилья

и когтей. Полезно прибавлять к мясу сырые яйца (1 яйцо на 1 кг мяса). Если в одном гнезде имеется несколько птенцов, их следует равномерно оделять едой. Перед кормлением надо удостовериться в том, что зоб пуст. Подросших птенцов кормят 2 раза в день — рано утром и под вечер.

Приручение и притравливание ловчих птиц. Приручая и притравливая ловчих птиц, надо помнить, что птицы никогда не становятся такими «слугами» хозяина как собаки — они ловят не для охотника, а для себя. Ловчую птицу нельзя приучить приносить хозяину пойманную добычу, так как сытая птица ловить не станет, а поймавшая добычу голодная ловчая птица в первую очередь стремится удовлетворить свой голод.

Сначала ловчая птица должна привыкнуть к человеку, к его окружению. Для этого иногда приходится «брать ее измором», т. е. ослабить ее, лишив сна и еды (разумеется, на возможно более короткий срок, никак не более 3—4 дней). Охотник старается как можно больше носить птицу на руке. Причем на голову птице надевают клобучок, чтобы она не пугалась и не отвлекалась на охоте.

Второй этап обучения ловчей птицы — «хождение на руке» (подвабливание). Сначала птицу носят на руке и кормят ее на перчатке. Потом начинают наманивать птицу на мясо, зажатое в руке, постепенно увеличивая расстояние до него. Наманивая птицу на мясо, ее приучают к определенному зову. Однако пока нет уверенности в том, что птица прилетит обратно к хозяину, ее обучают, привязав на длинный шнур. Прирученная птица должна идти на руку хозяина без привязи и не видя приманки.

Точно таким же способом приучают птиц и к вабилу. Вабило делают из связанных крыльев голубей или других птиц либо из куска шкуры зайца или лисицы, внутрь которого кладут кусок мяса. К вабилу привязывают ремень.

Приучив птицу возвращаться к хозяину, приступают к притравливанию, т. е. к обучению охоте по определенным видам дичи.

Для притравливания беркута к лисице или зайцу пользуются шкуркой зверя, набитой сеном. В чучеле около головы делается прорезь, через которую в голову набивают мясо с тем, чтобы оно торчало из глазниц. Приручаемую птицу кормят в течение некоторого времени на этом чучеле. Когда орел привыкнет клевать мясо из головы чучела, один охотник, привязав чучело к ремню, скачет на лошади или бежит, таща за собой чучело, а другой держит орла. Когда чучело будет находиться

на достаточном расстоянии, он снимает с птицы клубочек, освобождает должик и пускает ее в воздух. Орел хватает чучело лапами и, распустив крылья, старается удержать его.

Так же притравливают киргизы и казахи ястреба-тетеревятника на зайца, а туркмены сокола-балобана на зайцев и даже на джейранов.

Притравливая к птицам, пользуются не чучелами, а живыми птицами подходящей величины (вначале с подрезанными крыльями).

Последний этап притравливания ловчих птиц — напуск на живую добычу. Это испытание проводят в тихую погоду вечером. В этот день птица не получает корма. Зверя, на которого будет пущена птица, готовят заранее. Если орла притравливают к лисице или даже волку, то зверю завязывают морду или берут молодых прибылых животных. Зверя выпускают и, когда он отбежит метров 50—60, пускают птицу. В большинстве случаев спущенная птица хватается добычу, которую тут же у нее отнимают, отвлекая птицу куском мяса и накрывая голову клубочком.

Если птица не берет зверя, охотник наманивает ее вабиллом.

После двух-трех таких пробных напусков обучение ловчей птицы можно считать законченным.

Легче обучать вынутых из гнезда птенцов, более трудно — молодых слеток, еще труднее — птиц, пойманных уже взрослыми. Однако птенцы, вынутые из гнезда, все же вырастают более слабыми и не имеют той быстроты и силы, как птицы, выросшие на воле.

Воспитание орла-беркута в зависимости от возраста, индивидуальности птицы, искусства охотника и других причин продолжается разное время, в среднем около месяца. Примерно столько же времени приходится приучать сокола-балобана и ястреба-тетеревятника.

Опытным охотникам иногда удается обучить молодых ястребов в течение двух недель. Две недели — обычный срок обучения перепелятников в Закавказье и в Туркмении.

Срок службы ловчих птиц зависит главным образом от опыта охотника и от ухода за птицей.

Соколы и тетеревятники служат года 3—4, но иногда в хороших руках могут работать до 10 лет. Беркуты в среднем работают 5—6 лет, но при хорошем уходе могут прослужить 10, 15 и даже более 20 лет.

Следует отметить, что много охотничьих птиц рано или поздно отлетают от хозяина на охоте. Малоценных птиц в Средней Азии и Закавказье часто выпускают на волю или уничтожают после охотничьего сезона, чтобы не кормить их до следующего года.

Содержание взрослых ловчих птиц. Выросших и обученных ловчих птиц следует кормить раз в день, в дни охоты — после напусков. Порция мяса для тетеревятника или балобана около 150—200 г, для беркута — около 1 кг. Временами полезно давать ловчим птицам тушки зверей или птиц (целиком — с кожей, шерстью, перьями и с костями). Непереваренные остатки такого корма выбрасываются птицей через несколько часов в виде так называемых «погадок» — это полезно для очищения кишечника птицы.

Если птица из-за малой рабочей нагрузки сильно за жирела перед охотничьим сезоном, необходимо создать такие условия, при которых она сбросила бы лишний жир. Добиться этого можно, давая тщательно обезжиренное и вымоченное в воде мясо. Нормальное «полевое тело» птицы определяется ощупыванием груди: грудные мышцы должны быть твердыми, недряблыми, киль грудины не должен выдаваться, под кожей должны прощупываться стержни перьев.

Надо, чтобы птицы постоянно пользовались свежим воздухом, а по возможности, и летали. Для этого нужно как можно чаще тренировать птицу с вабилом.

В особом уходе нуждаются ловчие птицы во время линьки. В это время им необходимо создать самые лучшие условия (хорошее помещение, свежий воздух, корм и уход). Надо помнить, что решающее значение для качества полета имеют перья — маховые и рулевые. Подрастающие во время линьки, эти перья при неосторожном обращении легко могут быть повреждены. Серьезное повреждение этих перьев делает птицу мало пригодной для охоты на целый год до следующей очередной линьки (хищные птицы линяют раз в год).

В период интенсивной линьки перьев крыльев и хвоста с ловчими птицами не охотятся. Линька у большинства хищных птиц падает на вторую половину лета и на начало осени. Это обстоятельство, естественно, определяет и сроки возможного использования ловчих птиц на охоте: осень, зима и ранняя весна. Разумеется, охота при этом должна производиться в установленные сроки.

Снаряжение ловчих птиц на охоту. Снаряжение ловчих птиц несложное: клубочок-колпачок, закрывающий глаза птицы, путцы, или опутенки, — короткие ремни, надеваемые на цевку ног птицы, и должик — длинный ремень около 70—80 см длины, за который охотник держит птицу на руке (этот ремень прикрепляется к путцам и при напуске птицы освобождается).

Для того чтобы на охоте легче было найти ловчую птицу, применяют бубенцы. У соколов их навязывают к цевкам небольшими ремешками, у ястребов в Средней Азии накалывают металлическим шпеньком на среднее хвостовое перо.

Охотник должен иметь кожаную перчатку на руке, на которой носит птицу, для защиты от когтей.

Для приманивая (подвабливания) птицы на охоте и для других целей пользуются вабилом. Им возвращают разгоряченную на охоте и промахнувшуюся («проловившую») птицу, отнимают у птицы затравленную добычу, подменяя ее вабилом, и т. п.

Нашестом для птиц служат стулья, колодки, треноги и тому подобные предметы. На воле все охотничьи птицы любят купаться. Поэтому и прирученным птицам надо создать подходящие условия; если нет подходящих естественных водоемов, надо иметь ванны (лучше всего оцинкованный таз).

Наиболее крупных охотничьих птиц — беркутов — возить на руке неудобно. Поэтому в Средней Азии используют особую подставку с сиденьем для орла, основание которой охотник опирает на седло.

Охота с ловчими птицами. Охотники напускают своих птиц «в угон», т. е. приблизившись к дичи на подходящее расстояние. Самое удобное время для охоты — утро, а также вечер, с 16—17 час. до сумерек. В жаркие часы дня, при сильном ветре или в дождь охотиться не следует.

С беркутом и с соколами лучше охотиться верхом. С ястребами охотник ходит пешком. Нередко, особенно при напусках на крупную добычу, охотник использует одновременно и борзых собак.

Охота с ловчими птицами имеет не только большой спортивный интерес, но и весьма эффективна в промысловом отношении. Опытный «беркутчи» (охотник с беркутом) за сезон добывает 30—40, иногда 50—60 лисиц.

Хороший тетеревиатник в руках опытного охотника добывает за день несколько десятков фазанов, перепелятник — 50—60 и более перепелов.

ОХОТА С БОРЗЫМИ СОБАКАМИ

В степных и лесостепных областях СССР распространена довольно добычливая охота на лисиц и зайцев с борзыми собаками. В ряде районов с борзыми собаками добывают также мелких копытных и волков. С борзыми собаками охотятся пешком, верхом на лошади или верблюде, а также в легкой двуколке или санях. На промысел выходят с одной, двумя, а иногда и с тремя собаками.

Охота с борзыми собаками, как и любая другая охота на пушных зверей, разрешается только в установленные сроки охоты. В строгом соблюдении этих сроков заинтересован каждый охотник, так как это обеспечивает добычу полноценных, одетых в зимний мех шкурок и сохранение поголовья зверей для дальнейшего размножения.

Борзые собаки разыскивают зверя, пользуясь как зрением, так и чутьем (обонянием). Увидев зверя, собака преследует его, ловит и душит. Охотник в этой охоте принимает активное участие только в розыске зверя. Он направляет собаку в места, где зверь обычно ложится на дневку, помогает борзой поднять его с лежки и показывает ей, если она не видит, поднявшегося или идущего зверя.

Важнейшее свойство борзых — резвость. Скорость бега борзой должна превышать скорость хода зверя. Чем резвее борзая, тем добычливее охота с ней.

Борзая, кроме того, должна обладать хорошей зоркостью и чутьем, уметь самостоятельно и быстро разыскивать зверя.

Успешно охотиться можно только с собакой, которая азартно и упорно преследует зверя и не бросает преследования даже тогда, когда зверь далеко уйдет или временно скроется с глаз (в бурьян или кусты, за холмами и т. п.). Очень большое значение для промысловой охоты имеет и выносливость — способность борзой к продолжительной скачке за зверем на длительную дистанцию, к охоте в течение целого дня и всего промыслового сезона. Борзая должна быть также поимистой, т. е. ловкой и способной взять зверя сразу же, как только она его нагнала, или, как говорят охотники, при первой «угонке», когда зверь, догоняемый собакой, делает поворот в сторону, стараясь спастись от настигающей его собаки. При промысле лисицы и в особенности волка у борзых должно быть полное отсутствие какой-либо боязни зверя и хорошо развита злоба к зверю.

Если охота производится с двумя борзыми, очень важно, чтобы они хорошо сработались. Собаки не должны мешать друг другу во время преследования зверя, а наоборот,— помогать одна другой.

Как и все охотничьи собаки, борзые должны быть послушны и хорошо выдрессированы. Особенно важно для промысловика, чтобы борзая, словив зверя, не рвала его, не портила шкурки и не отходила от него. Если, словив и задушив зверя, собака бросит его и уйдет, то охотнику трудно найти его. Многие охотники приучают своих борзых подавать голос у задушенного зверя, что облегчает поиски места, где находится пойманный зверь.

Многие борзые легко приучаются приносить охотнику зверя, словленного на большом расстоянии от человека.

Ни при каких обстоятельствах борзые не должны бросаться на домашний скот и птицу и трогать их.

И, наконец, для успешной охоты, требующей от борзой большого физического напряжения, нужно, чтобы собака была хорошо развита, закалена, натренирована и втянута в охоту.

Все эти свойства борзых собак развиваются у них на основе наследственных особенностей, присущих породам борзых собак, в процессе их выращивания соответствующим кормлением и условиями содержания, общей и специальной дрессировкой (притравкой) и систематической тренировкой на практической охоте.

Наиболее благоприятны для охоты с борзыми тихие холодные дни глубокой осени и тихие, не очень морозные зимние дни. Практически нельзя охотиться с борзыми: при морозах ниже 20°, в сильный ветер, большой снегопад, сильный или затяжной дождь, гололедицу, при снеге глубиной больше 60 см, очень вязком и липком грунте; по насту, не выдерживающему тяжести собак; в густой туман.

Пустив борзую в поиск, охотник направляется по заранее намеченному маршруту в места, где он предполагает поднять зверя. Хорошо приученная борзая во время поиска следит за движением охотника и очень далеко не отходит от него. Двигаться надо тихо, тщательно осматривая местность, без каких-либо возгласов, хлопков, свистков и т. п. Когда зверь поднялся, собака заметила его и поскакала за ним, нужно ее подтравить возгласами: «Ату его!», «Возьми!» и т. п. Если же зверь поднялся в стороне от собаки и она его не видит, то охотник,

окрикивая собаку по кличке, с приведенными возгласами бросается в направлении поднявшегося зверя, указывая его собаке.

Если охотник заметил, что борзая причуяла свежий след зверя и по нему добирается до лежки, то он должен быстро, но спокойно подойти к собаке и, внимательно смотря по сторонам, без возгласов итти вслед за ней до подъема зверя.

Когда борзая поскакала за зверем, охотник продолжает быстро итти в том же направлении. Зная местность и повадки преследуемого зверя, нужно постараться определить куда он пошел и где собака может его словить. К этому месту надо и держать путь. В холмистой местности нужно выйти на возвышенное место, откуда можно далеко наблюдать зверя и собаку.

Если собака пошла за лисицей, а поблизости есть норы, то нужно направиться прямо к этому месту, чтобы не дать лисице понориться. Следует иметь в виду, что зайцы, спасаясь от борзых, также часто прячутся в старые лисьи и сурковые норы.

У пойманного собакой зайца нужно сразу же отрезать пазанки задних ног и дать ей съесть в качестве поощрения. Если собака словила лисицу, то ей надо дать заранее припасенные один-два кусочка мяса или хлеба. Если шкурку с пойманной лисицы охотник снимает на месте, собаке можно дать несколько кусочков лисьего мяса, если, конечно, она к этому приучена.

Охота с двумя (приученными и сработавшимися) борзыми более добычлива, чем с одной собакой. В поиск, как правило, пускают обеих собак. Разыскивая зверя самостоятельно, они все время следят друг за другом и, как только одна из них поднимет зверя, обе бросаются его преследовать. При этом, если собаки сработались, часто одна скачет прямо за зверем, а вторая идет ему наперерез. Ясно, что две сработавшиеся собаки быстрее поймают зверя, чем одна.

С двумя борзыми иногда охотятся и иначе. Пустив одну более резвую собаку в поиск, другую держат при себе на сворке (поводке). Когда пущенная в поиск собака поднимет зверя и поскачет за ним, то охотник со второй борзой, зная ходы зверя, старается зайти наперерез и засесть где-нибудь в кустарнике или в лесополосе по ходу зверя. При подходе зверя, уходящего от первой собаки, вторую пускают ему навстречу или наперерез накоротке.

Имея одну резвую, легко догоняющую зверя собаку, но незлобную и самостоятельно не берущую лисицу, нужно по-

добрать ей в пару злобную, хорошо берущую зверя, пусть даже значительно менее резвую. При таком сочетании первая собака быстро догонит и будет задерживать зверя, а в это время поспеет вторая, которая и возьмет его.

Очень добычлива охота с борзой на мышкующих лисиц. Еще затемно охотник отправляется в места, где обычно мышкуют лисицы и, затаившись с собакой, дожидается здесь рассвета. Мышкующая лисица менее осторожна и к ней легко близко подкрасться. На охотнике должен быть соответствующий данной местности маскировочный костюм. С собакой на поводке он подкрадывается как можно ближе к мышкующей лисице. Собаку спускает только тогда, когда зверь увидел охотника и побежал. Для этой охоты собака должна быть хорошо выдрессирована: спокойно идти на поводке, не рваться и не скулить (в особенности увидя зверя), по команде немедленно садиться и ложиться.

При охотах с борзой пужно при подъеме зверя моментально спустить собаку с поводка. Ошейника при этом с собаки не снимают.

Имеется несколько способов крепления поводка к ошейнику, обеспечивающих моментальный спуск собаки с поводка.

Наиболее простой способ крепления следующий. Узкий ремень имеет на одном конце петлю, которая надевается на руку. Свободный конец ремня пропускают через кольцо на ошейнике и держат в руке. Когда нужно пустить собаку за зверем, свободный конец отпускают.

Чтобы ремень не закручивался, кольцо к ошейнику прикрепляется на вертлюге. Ошейник для борзой не должен быть тесным, чтобы не затруднять дыхания собаки во время скачки. Однако он не должен быть настолько просторным, чтобы собака сама могла сбросить его через голову.

Поздней осенью и в начале зимы, когда еще нет снега, а заяц уже вылинял и одет в зимний мех, днем его издали легко заметить на лежке и подойти довольно близко. Называется эта охота «на узерку».

При этой охоте молодую и малоопытную собаку ведут на поводке и спускают, подойдя к зайцу возможно ближе, вслед за чем спугивают его с лежки. После нескольких таких уроков собаку пускают без поводка и она уже сама ищет затаившихся, но хорошо видных зверьков.

Если охотник увидел лежащего зайца, а собака, находясь в стороне, еще не заметила его, нужно жестом или тихим

сигналом подзвать ее. Опытные собаки часто ловят зайца прямо на лежке или же на первых прыжках. Часто удается захватить таким путем спящую на лежке или также охотящуюся за зайцами лисицу.

В зимнее время добычлива охота с борзыми на зайца и лисицу на пороше. Охотник с собакой на поводке тропит след зверя, стараясь найти его лежку. Найдя ее, напускают собаку на поднявшегося зверя накоротке. Опытные собаки, приученные работать не только на-глаз, но и чутьем, причуяв след зверя, сами хорошо идут по нему и берут зверя часто прямо на лежке. Двигаться, как и при всех охотах с борзыми, охотник должен тихо, без шума и криков. Тропят зверя с борзой по пороше и верхом на лошади или на верблюде.

Многие охотники-промысловики при охоте с борзыми успешно пользуются ружьем. Охотник стреляет зверя в том случае, если собака далеко отошла.

Учитывая дистанцию, на которой поднялся от него зверь, охотник рассчитывает убить или хотя бы даже поранить зверя. Тогда уже можно быть уверенным, что добыча будет поймана. Даже самая плохая борзая никогда не отпустит подраненного зайца, не говоря уже о лисице (вообще менее быстрой, чем заяц).

Стреляют зверя и в том случае, когда он поднялся далеко, а собака, находясь в стороне, не заметила его. Примчавшись на звук выстрела, собака или сама замечает уходящего зверя и бросается за ним, или охотник указывает его собаке.

В пасмурные туманные дни, когда зверь обычно на лежке крепко лежит и близко подпускает к себе охотника, применяется следующий способ охоты. Борзую, приученную ходить без поводка у ноги, в поиск не пускают, она идет рядом с охотником или позади него. Зверя, поднявшегося в пределах выстрела, охотник стреляет. В случае промаха, если зверь ранен или поднялся вне выстрела, его преследует и ловит собака.

В местах, где много лисиц и часто встречаются их норы, полезно иметь и норную собаку — фокстерьера или таксу. Во всех случаях, когда лисица, рано поднявшаяся, успеваает уйти в нору, норные собаки выгоняют ее оттуда, а борзые их тут же ловят.

Успешное выполнение плана заготовок пушнины возможно при правильной организации охотничьего промысла при равномерном опромышлении всех охотничьих угодий, в особенности

более отдаленных от населенных пунктов (кстати в большинстве случаев наиболее богатых зверем и мало или совсем не опромышляемых). Не менее важно также более полно использовать охотничий сезон. При охоте с борзыми пешком среди больших степных пространств, охотники принуждены все время охотиться в одних и тех же угодьях, расположенных вокруг населенных пунктов. Уйти пешком в дальние места на несколько дней, взяв с собой продовольствие и все необходимое для ночевки в степи, невозможно. Добыв несколько тяжелых степных русаков, достигающих до 7 кг весом, приходится прекращать охоту, так как носить их на себе тяжело.

Совсем иначе протекает промысел при организации охотничьих бригад. В распоряжение бригады охотников-борзятников, выделенной колхозом или организованной районной заготовительной конторой Заготживсырье из охотников, выделенных колхозами, предоставляется транспорт — повозка с лошастью, верблюдом или быком. Погрузив на повозку продукты и табачное имущество, бригада в составе 3—5 охотников с собаками выезжает в дальние, богатые зверем угодья. Остановившись, охотники налегке с собаками расходятся в разные стороны. Опромыслив окрестные места, они возвращаются к повозке и передвигаются дальше по намеченному маршруту. Совершая в течение охотничьего сезона ряд таких выездов, бригада опромышляет большую площадь угодий, а труд охотников при такой организации становится более легким и производительным.

Организация бригад охотников-борзятников и обеспечение их транспортом — основные условия дальнейшего развития промысловой охоты с борзыми и увеличения заготовок шкурки лисиц и зайца-русака в степных областях.

Если охотник имеет в своем распоряжении лошадь или верблюда, осенью их лучше запрягать в легкую двуколку, а по снегу в легкие сани. Передвигаясь по степным просторам на легкой повозке или в санях, охотник, смотря по местности и другим условиям, или пускает собаку в свободный поиск, или сажает ее к себе, а пускает только тогда, когда увидит зверя и подъедет к нему на возможно близкое расстояние. Подъехать к зверю на лежке или к мышкующей лисице в повозке или санях значительно легче, чем подойти пешком. Подъезжать надо только не напрямик, а объезжая зверя кругом, не останавливаясь и приближаясь к нему постепенно.

Еще большие возможности открываются при охоте верхом на лошади или верблюде. Подвижность верхового охотника, возможность везде проехать, скорость движения, позволяющая следовать в непосредственной близости за собакой, преследующей зверя, удобство подъезда к зверю, а также возможность возить необходимое снаряжение, добычу и заезжать в дальние уголья, — все это делает охоту с борзыми верхом особенно продуктивной.

При охоте верхом лошадь и собака должны быть хорошо приучены друг к другу. Собака должна бежать на длинном поводке рядом с лошадыю, не путаясь у нее под ногами, лошадь не должна бояться собаки и не лягать ее.

В некоторых районах Средней Азии практикуется очень добычливая и интересная охота на лисиц, зайцев и джейранов верхом с борзой и ловчей птицей (беркутом или соколом). Борзая при этой охоте находится в свободном поиске, а беркут пускается, когда поднят зверь. Ловит зверя беркут или борзая в зависимости от обстоятельств и условий местности. Беркут и борзая должны быть приучены не бояться и не бросаться друг на друга.

Для того чтобы борзая постоянно была нормально работоспособна, ее необходимо все время тренировать. Долго не работавшую борзую нельзя сразу же с начала охотничьего сезона перенапрягать продолжительной охотой. Надо в течение нескольких дней постепенно вытягивать собаку в работу. В противном случае можно надорвать собаку и вывести ее из строя.

С тренированной, втянутой в работу собакой можно охотиться по целым дням в течение всего сезона, давая ей время от времени 1—2 дня отдыха, используя для этого дни с плохой погодой. Собакам после длительной скачки во время охоты, особенно в более теплые дни, надо давать небольшой отдых для восстановления нормального темпа дыхания. У собак нет кожного дыхания и потовых желез (за исключением мочки носа и мякишей лап) и терморегуляция тела производится только дыханием. В теплую погоду во время охоты борзых, если есть возможность, следует поить.

К началу охотничьего сезона борзая должна быть нормально упитана, незажиревшей и неистощенной. В период промысла борзых надо лучше кормить, давая больше хорошо усвояемой и не очень объемистой пищи. В дни охоты собак в основном кормят вечером, после охоты. Утром за 2 часа до выхода на охоту борзых слегка подкармливают, лучше всего несколькими

кусками мяса. При длительных охотах во время дневного отдыха также надо подкормить собак мясом или хлебом.

При охоте с борзыми, в особенности пешком, охотник должен быть одет достаточно тепло, но легко, чтобы быть подвижным. Наиболее практична плотная одежда, предохраняющая человека от частых и сильных в степях ветров.

Очень большую пользу при охоте с борзыми приносит бинокль. В зимние ясные дни не мешает запастись и дымчатыми очками для защиты глаз от сверкающего на солнце снега.

Развивать промысловую охоту с борзыми там, где она возможна, обязанность всех охотничьих организаций.





Б. Ф. ЦЕРЕВИТИНОВ

ПЕРВИЧНАЯ ОБРАБОТКА ПУШНИНЫ И ДИЧИ

ОБРАБОТКА ШКУРОК ПУШНЫХ ЗВЕРЕЙ

Шкурку, снятую с зверя, необходимо хорошо обезжирить и законсервировать, т. е. привести в состояние, пригодное для сдачи на заготовительный пункт. От того, как проводятся процессы первичной обработки, во многом зависит качество сырья, а следовательно, и его ценность.

Неправильная съемка шкурок, плохое обезжиривание и консервирование влекут за собой образование различных пороков и понижение стоимости шкурки.

Охотник должен уметь хорошо снимать шкурки, тщательно их обезжиривать, аккуратно расправлять и высушивать, соблюдая при этом все требования стандарта.

Съемка шкурок

Снимать шкурку со зверя надо или тотчас же после его добычи, или, лучше, через некоторое время, после того как тушка остынет и пройдет трупное очоенение. Если тушка замерзла (что бывает при промысле зверя капканом или самоловом), ее оттаивают при комнатной температуре, но ни в коем случае не около горячей печки.

Снимать шкурку надо быстро и аккуратно. Для этого необходимо продумать последовательность всех процессов, чтобы при съемке не делать ни одного лишнего движения, не трагить ни одной лишней минуты.

Съемку шкурок с разных видов пушных зверей производят различными способами: трубкой, чулком или пластом (ковром).

Съемка шкурок трубкой (с огузка) производится со следующих пушных зверей: белок, бурундуков, летяг, зайцев,

тушканчиков, ондатр, нутрий, куниц, хорей, норок, выдр, ро-сомах, волков, лисиц, шакалов, корсаков, песцов, енотов, бар-сов, леопардов, диких кошек, рысей.

При съемке шкурок трубкой предварительно делают разрезы по внутренней стороне передних лап зверей (за исключением белок, бурундуков, летяг, ондатр, нутрий, зайцев) от подошвы до локтевого сустава или до основания лап. Затем острым ножом делают разрез по внутренней стороне задних лап от подошвы одной лапы через заднепроходное отверстие до подошвы другой лапы. У крупных зверей для удаления хвостовых позвонков вспарывают также и хвост по его нижней стороне. У белок, бурундуков, летяг, тушканчиков и зайцев хвост не вспарывают, а удаляют хвостовые позвонки, выдергивая их из хвоста.

Начинают снимать шкуру с задних лап. Освободив задние лапы у крупных зверей, между сухожилиями и костями лап вставляют палку, за которую подвешивают тушку, чтобы было удобно продолжать съемку шкурки. После этого начинают осторожно снимать шкуру с туловища.

Во избежание порезов мездры отделять шкуру от туловища надо руками. Ножом надо пользоваться только при подрезании сухожилий и при съемке шкурки с головы.

С головы шкуру следует снимать целиком, аккуратно подрезая глазные веки, губы и кончик морды. Глазные веки подрезают с внутренней стороны, губы — у самых десен. Уши вывертывают и удаляют из них хрящи.

При съемке шкурок трубкой с разных пушных зверей применяется ряд приемов. Приведем описание съемки шкурок с основных видов пушных зверей.

Съемка шкурки с белки. Приступая к съемке шкурок с белки, необходимо предварительно размять заочневшие конечности. Сначала растянуть и размять передние лапы, затем, взяв одной рукой за головку, а другой за таз, растягивают тушку, крутят ее вправо и влево. Далее сгибают и разгибают поочередно задние лапки.

После того как тушка будет хорошо размята, передние лапки у запястья отрубают. Ни в коем случае нельзя отрезать лапки выше запястья, так как при этом пропадет часть меха. Далее делают разрезы от заднепроходного отверстия до основания пальцев одной, а затем другой задней лапки. Для этого кончик острого ножа, повернутого лезвием вверх, вводят у

заднего прохода под кожу и, подрезая снизу, делают разрез по внутренней стороне бедра и голени до самых когтей.

Сделав разрез, снимают мех с задних лапок и выдергивают хвостовые позвонки.

Если при выдергивании хвоста прутик обрывается, то следует сделать разрез с нижней стороны хвоста и удалить все позвонки.

Когда снимут шкурку с задних лапок и хвоста, держа тушку за задние лапки, плавным движением сдергивают шкурку со всей тушки до передних лапок, затем, забрав снятую шкурку в горсть, сдергивают ее с передних лапок и с шеи до ушей.

Уши надо подрезать у самого основания.

После этого, оттянув шкурку, осторожно подрезают веки глаз и губы, делая это лучше скользящим движением острого ножа. Когда шкурка снята, ножом очищают окровавленные места. В хвост вставляют заранее заготовленную круглую палочку и делают разрез по нижней части хвоста в 2—3 см от основания.

Съемка шкурки с зайца. Съемку начинают с нанесения круговых разрезов вокруг скакательных суставов задних лап. После этого разрезают шкурку по внутренним сторонам задних лап, через заднепроходное отверстие. Затем, сняв шкурку с задних лап и выдернув кости из хвоста, на задние лапы надевают петлю из веревки и подвешивают тушку на гвоздь, вбитый на высоте груди съемщика.

С подвешенной тушки шкурку стягивают трубкой с туловища.

Дойдя до передних лап, аккуратно снимают с них шкурку вплоть до запястья. Сняв шкурку с передних лап, снимают ее дальше с шеи и головы. Ушные хрящи подрезают ножом у основания.

Съемка шкурки с лисицы. Тушку лисицы укладывают черевом вверх и разминают у нее конечности. Первые разрезы делают по внутренней стороне каждой передней лапы, начиная в 2—3 см от когтей. Разрезы не доходят на 4—5 см до груди. После этого руками отделяют шкурку от мяса. Шкурки на концах лап выворачивают, а кости фалангов откусывают кусачками, чтобы коготки и подошва остались при шкурке. На концах лап шкурку оставляют вывернутой мездрой наружу в виде «кулачков» для того, чтобы в дальнейшем при хранении и транспортировании когтями не повредить шкурку.

После этого приступают к сьемке шкурки с задних лап. Разрез на задних лапах делают по внутренней стороне, начиная от заднепроходного отверстия до самой ступни, также оставляя на концах лап «кулачки». Затем отрезают мех вокруг заднепроходного отверстия и делают небольшой разрез (8—10 см) от анального отверстия по нижней части хвоста.

Освободив задние лапы, тушку подвешивают на разное, которую продевают между сухожилиями задних лап и костями.

Подвесив тушку на удобном для сьемки уровне, удаляют хвостовые позвонки, выдергивая их клещами или пальцами левой руки.

К острому ножу прибегают только при отделении шкурки у заднепроходного отверстия и половых органов, свободно стягивая ее руками со всей тушки до самых ушей. Ушные хрящи осторожно подрезают у основания, а затем удаляют их из ушей. Острым ножом подрезают кожу вокруг глаз, перерезают носовой хрящ и отделяют шкурку вокруг десен под верхней и нижней губами. Когда шкурка снята, надо сделать разрез по хвосту, для чего заранее заготавливают деревянный шпиль, размер которого соответствовал бы толщине хвостовых позвонков. На поверхности шпилья делается желоб. Шпиль осторожно вставляют в хвост желобом к нижней его стороне. После этого в желоб осторожно вводят кончик ножа, повернутый лезвием к коже, и вспарывают хвост ровно по средней линии.

Если шпиль заготовить нельзя, то хвост распарывают еще до выдергивания хвостовых позвонков. По средней линии низа хвоста делают сначала ровный «пробор», а затем острым ножом делают разрез по этому «пробору» и удаляют хвостовые позвонки.

Примерно так же снимают шкурки с енотов, песцов, волков, корсаков, шакалов.

Сьемка шкурок с кун и ц. Сьемку шкурки с куницы удобно производить на коленях. Покрыв колени какой-либо материей или чистым мешком, кладут тушку черевом кверху, к себе хвостом. Предварительно вспарывают передние лапы, а затем, оттянув двумя пальцами левой руки кожный покров у заднепроходного отверстия со стороны левой задней лапки, вводят острие ножа лезвием кверху под кожу и, перехватив левой рукой лапку за конец, осторожно разрезают шкурку ровным разрезом по внутренней стороне лапки. Далее, повернув

тушку к себе другим боком, делают такой же разрез по другой лапке. После этого аккуратно начинают снимать шкурку, отрезают около самого заднепроходного отверстия и ровным разрезом распарывают хвост по внутренней его стороне. Чтобы разрез был ровный, надо предварительно сделать ровный «пробор», наметив этим линию разреза.

Затем левой рукой, оттянув шкурку у основания хвоста, вводят под кожу острое ножа, повернутое кверху, и, направляя кончик ножа по намеченной линии, делают разрез шкурки до кончика хвоста.левой рукой в это время надо, захватив с противоположной стороны хвост, натянуть кожный покров вместе с волосами. Из разрезанного хвоста позвонок легко удаляется.

Освободив хвост, снимают шкурку с задних лапок, перерезая суставы пальцев у самых коготков, оставляя их на шкурке.

Сняв шкурку с задних лапок и огузка, стягивают ее с туловища и головы, подрезая хрящи ушей, глазные веки и десна. Из ушей хрящ надо удалить.

Аналогичным способом снимают шкурки с кидуса, темного хоря, норки, перевязки, харзы.

Съемка шкурок чулком (с головы). Чулком (т. е. с головы через ротовое отверстие) шкурки снимают с горноста, ласки, колонка, солонгоя и некоторых кражей соболя.

Этот способ съемки позволяет лучше сохранить волосную шкуру от загрязнения и за жирения. Благодаря тому что ширина головы у перечисленных зверьков равна ширине всего туловища, ротовое отверстие при съемке чулком не растягивается и шкурка не портится.

Съемка чулком производится за столом, в край которого вбит гвоздь. Чтобы сохранить мех в чистоте, перед этой операцией надо вымыть руки. Также надо иметь чистую тонкую тряпку, которой при съемке прихватывают края шкурки.

Начиная съемку, следует сделать подрезы во рту зверька. Для этого указательным и большим пальцами левой руки заворачивают губы зверька до оскала десен. Затем острым ножом, который съемщик держит в правой руке, подрезают губы по оскалу десен. Носовой хрящ перерезают, оставляя его при шкурке.

Подрезав губы, заворачивают шкурку на голову, придерживая губы чистой тряпкой.

Уши надо как можно больше стянуть с хрящей и только тогда их подрезать, оставив хрящ на голове.

Глазные веки осторожно подрезают, не повреждая их. Затем заворачивают шкурку с головы на шею, чтобы голова целиком пролезла через ротовое отверстие на шкурке.

Чтобы было удобнее дальше снимать шкурку, на шею зверька надевают петлю из бечевы, другой конец которой привязывают к гвоздю, вбитому в стол.

Дальше, плотно захватив чистой тряпкой край шкурки, плавно без рывков стягивают всю шкурку со спины и целиком с передних лап, обрезав кости у самых коготков. В это же время надо отделить от шкурки подкожную пленку (наёр) и оставить ее на мясе, снимая дальше шкурку уже без пленки.

С задних лапок шкурку снимают также целиком до последних суставов пальцев, которые оставляют вместе с коготками при шкурке. После этого надо вытянуть из хвоста позвонки.

У горностая, ласки и солонгоя хвост распаривать не надо, у колонка же хвост надо распороть по нижней стороне и затем удалить хвостовые позвонки.

Чтобы шкурка хвоста у горностая и солонгоя не подопредела, в нее надо вставить стебелек злака.

Пока мездра еще не высохла, ее надо очистить от жира, остатков пленки и кровоподтеков.

Съемка шкурок пластом (ковром). Пластом снимают шкуры с медведей, тигров, барсуков, сурков и почти всех мелких грызунов: сусликов, хомяков, крыс, слепцов, цокоров, сонь, а также с кротов.

При съемке шкурок пластом (кроме кротов) делают три разреза. Первый разрез проводят ровно по средней линии черева, начиная от нижней губы до заднепроходного отверстия, и если у зверя есть хвост, то дальше по его нижней стороне. Второй разрез делается по передним лапкам через грудь и третий — по внутренней стороне задних лапок через заднепроходное отверстие. Затем кладут зверя на спину, растягивают лапки в стороны и, взявшись за края шкурки в середине черева, постепенно отделяют шкурку от тушки.

Если зверь сильно заживший, надо ножом осторожно подрезать слой подкожного сала, оставляя его при тушке.

При съемке шкурок с барсуков, сурков и мелких грызунов лапки снимают до основания пальцев, где их и отрезают.

С сусликов, хомяков, крыс и других мелких грызунов шкурку можно снять сначала трубкой с разрезом по задним лапкам, а после съемки распороть шкурку по череву.

С кротов шкурки снимают следующими приемами. Берут тушку крота в левую руку сверху черевом, кончик острого ножа, повернутого лезвием вверх, вводят под кожный покров нижней губы и далее груди и брюшка, набирая шкурку на лезвие «гармонией», и одним движением ножа вспарывают шкурку по средней линии черева. После разреза шкурка легко отделяется от тушки. Лапки обрезают до начала съемки.

После съемки шкурку надо осмотреть, удалить с мездры оставшиеся прирезы мяса и жира. Если на мездре имеются сгустки крови, их надо удалить лезвием ножа и замыть остатки крови тряпочкой, смоченной теплой водой.

Обезжиривание шкурок

Снятую шкурку необходимо обезжирить. Мездра многих пушных шкурок после их съемки бывает жирной. Жировые отложения или покрывают слоем большую часть шкурки, или скапливаются больше на череве и в области пахов. У некоторых видов пушных зверей, как барсук, хорь, норка, сурок, суслик, подкожный слой жира развит особенно значительно. При съемке шкурки с жирного зверя на мездре всегда остается некоторое количество жира или поверх мускульного слоя, или между мускульной пленкой и кожей. Оставшийся после съемки жир на мездре необходимо тотчас же удалить путем обезжиривания. Неудаленные жировые отложения резко снижают качество шкурок и вызывают порчу кожи. На жирных шкурках образуется порок гарь и часто шкурка приходит в полную негодность.

Обезжиривание производят тупым (неострым) ножом, или специальным скребком, на косе или ноже, укрепленном в стойках на скамье.

Процесс обезжиривания производится следующим образом. Шкурки мелких и средних по размеру пушных зверей, снятые трубкой, надевают мездрой наружу на клинообразную сплошную правилку — болванку. Натягивать надо так, чтобы шкурка плотно прилегала на правилке и не образовывала складок. Для того чтобы она не соскальзывала с правилки, ее приколачивают по краям огузка несколькими гвоздиками.

Обезжиривание надо производить скользящими движениями обязательно по направлению от огузка к голове. Если скоблить шкурку от головы к огузку, легко подрезать корни волос, в результате чего получается порок «сквозняк». Для правильного обезжиривания правилку с натянутой на нее шкуркой

переворачивают заостренным концом вниз и упирают его в скамейку, а тупым концом себе в грудь. При таком положении обе руки остаются свободными. Взяв в них нож, скоблят мездру равномерными движениями ножа (или скребка) от огузка по направлению к голове. Если жировые отложения находятся поверх мускульного слоя, их можно удалить, оставляя мускульную пленку на шкурке. Если же жир находится под мускульным слоем, то вместе с жиром надо удалить и пленку.

После обезжиривания ножом шкурку надо протереть мешковиной, сухой тряпкой или газетной бумагой.

Удобно проводить обезжиривание на ножах или косах, укрепленных в стойках на скамье. Для обезжиривания на таком ноже шкурку не нужно надевать на правилку и само обезжиривание при определенном навыке проводить удобнее. Шкурки пушных зверей, снятые трубкой и ковром, удобно обезжиривать на колоде. Шкурку надо класть огузком к себе и скоблить также по направлению к голове.

Если при обезжиривании мездра загрязнит жиром волосяной покров, то надо шкурку протереть сухими опилками листовенных пород (несмолистыми). Опилки слегка нагревают и протирают рукой зажиренный волосяной покров; хорошо также протереть и со стороны мездры.

Для лучшей очистки шкурки опилки следует смочить депатурированным спиртом или бензином. Опилки хорошо впитывают жир. После обезжиривания шкурку надо тщательно выколотить прутиком, чтобы выбить все опилки.

Сушка шкурок

Чтобы шкурка сохранила естественные свойства кожного и волосяного покровов до выделки на фабрике, ее после съемки необходимо законсервировать. Парная шкурка содержит большое количество воды и если ее не законсервировать, она быстро начнет загнивать.

Пушные шкурки консервируют преимущественно пресно-сухим способом, т. е. высушиванием их без применения каких-либо консервирующих веществ. За последнее время разработан новый способ консервирования, так называемый кислотно-солевой, который применяется для консервирования шкурок мелких грызунов (сусликов, водяных крыс и др.), сурков кроликов и т. д.

Сушить шкурки лучше всего при температуре 20—30° (не более 35°). При более высокой температуре мездра делается ломкой и горелой. Сушка при более низких температурах возможна, но процесс самой сушки при этом будет проходить значительно медленнее. Сушить шкурки на морозе ни в коем случае нельзя, так как происходит вымораживание мездры, она приобретает белый цвет, делается более рыхлой и утолщенной. Шкурки вымороженные, так называемые «быглые», принимаются со скидкой.

Для того чтобы высушить шкурку, ее необходимо надеть на специальную правилку, утвержденную стандартом. Правятся на правилках шкурки всех пушных зверей, кроме шкурок белки и светлого хоря, которые перед сушкой расправляются руками.

Шкурки зверьков среднего и мелкого размеров, снятые ковром, расправляют на доске или щите, сколоченном из нескольких досок. Расправленную мездрой кверху шкурку прибивают несколькими мелкими гвоздиками по краям и в таком виде сушат. Если нет подходящих досок, шкурки хорошо править при помощи четырех распорок, сделанных из камышинок или палочек (рис. 1). Сначала вставляют две палочки крест-накрест одну в переднюю правую и заднюю левую лапки, а другую, наоборот, в переднюю левую и заднюю правую лапки, затем расправляют шкурку в длину, вставляя распорку в кончик морды и основание хвоста, после чего небольшой палочкой расправляют голову в ширину.

Крупных зверей (медведей, тигров и др.) для сушки натягивают на прямоугольные рамы, сделанные из четырех жердей. Шкуру при помощи веревок притягивают к раме (рис. 2).

Шкурки, снятые трубкой с огузка, правятся на правилке рекомендуемых стандартом формы и размера.

Правилки делают из несмолистых пород древесины: березы, бука, липы. Древесина должна быть сухой, без сучков и пороков. Правилка должна быть изготовлена аккуратно, иметь гладкую поверхность с закругленными краями.

Чтобы правилка дольше служила, ее надо покрыть олифой или лаком.

Для правки шкурок пушных зверей применяют следующие правилки:

1. **Правилки для правки шкурок горностая и солонгоя** (рис. 3) представляют собой прямоугольную тонкую дощечку,



Рис. 1. Оправка на камышинках



Рис. 2. Сушка шкуры медведя на раме

распиленную по кривой линии на две неравные половинки, каждая из которых загочена внизу в тонкие ножки.

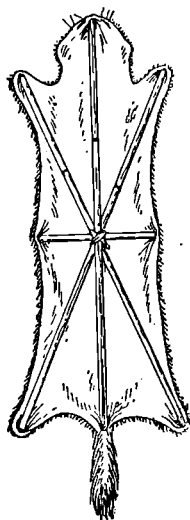
Для правки шкурок разной величины изготовляют правилки четырех размеров:

Размеры	Общая длина в см	Длина ножек (входит в общую длину) в см	Ширина в см	Толщина в см
1-й	45	7	4,5	0,50
2-й	40	6	4,0	0,45
3-й	35	5	3,5	0,40
4-й	30	4	3,0	0,35

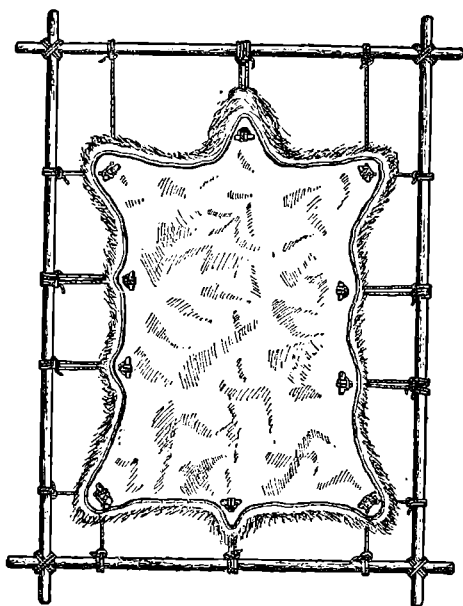
Снятую шкурку горностая или солонгоя правят на этих правилках следующим образом. Сначала вводят внутрь шкурки через ротовое отверстие половинку с широким основанием так, чтобы ножка правилки вошла в шкурку одной из задних



Рис. 3. Правилка для шкурок горностая и солонгоя



Рис. 4. Правилка для шкурок колонка



Рис. 5. Раздвижная правилка

лапок. Затем вставляют другую половинку правилки, продвигая ее параллельно первой части до тех пор, пока ее ножка не войдет в другую заднюю лапку шкурки. Вставив обе половинки правилки, надо расправить и натянуть шкурки, чтобы не было складок. Кончик мордочки прибавают к правилке небольшим гвоздиком. Соотношение ширины к длине у опривленной шкурки должно быть равным 1 : 7.

2. **Правилки для правки шкурок колонка.** Правилки для колонка похожи на правилки для шкурок горностая, но более крупного размера и слегка расширяются к низу (рис. 4)

Способ правки шкурки колонка на этих правилках такой же, как и правки шкурки горностая. Соотношение ширины опривленной шкурки к длине должно быть равно 1 : 8.

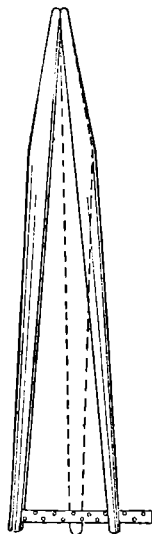
Изготавливают эти правилки следующих размеров:

Размеры	Общая длина правилки в см	В том числе длина ножек в см	Ширина в основании в см	Ширина в вершине в см	Ширина ножек в концах в см	Толщина правилки в см
1-й	75	9,5	6,5	4,5	0,70	0,6
2-й	70	8,0	6,0	4	0,65	0,5
3-й	60	7,5	5,5	3,5	0,60	0,5
4-й	55	7,0	5,0	3	0,55	0,4

3. **Раздвижные правилки** (рис. 5) состоят из двух гладко обстроганных, закругленных по наружному краю планок, подвижно скрепленных в верхней части металлической пластижкой. На нижнем конце одной планки прикрепляется тонкая поперечная деревянная планка с отверстиями для гвоздей. На нижнем конце другой планки делают отверстие. При помощи поперечной планки правилка раздвигается на любую ширину. Применяют правилку этой формы для правки шкурок следующих видов пушных зверей: лисицы, песца, корсака, енота уссурийского, росوماхи, дикой и домашней кошек, рыси, зайцев, кроликов.

Изготавливают правилки трех размеров:

Размеры планок в см	1-й размер в см	2-й размер в см	3-й размер в см
Длина планок	120	100	80
Расстояние от вершины до самой широкой части	30	25	20
Ширина в верхней части планки	2,5	2	1,5
Ширина в самой широкой части	5,5	4,5	3,5
Ширина в основании	2,5	2	1,5
Толщина планок	2	1,5	1,25
Длина поперечной планки	30	25	20
Ширина поперечной планки	3	2,5	1,0

Правят шкурку на раздвижных правилках следующим образом. Правилку в сложенном виде вставляют в шкурку до

самого кончика морды; затем раздвигают боковые планки правилки до тех пор, пока шкурка не растянется до нужной ширины, и укрепляют их поперечной планкой. Лапы надо хорошо расправить и привязать мездрой наружу к правилке.

Шкурки на раздвижных правилках правят или волосом внутрь — на мездре, или волосом наружу — на волосу.

На мездре правят шкурки зайцев и кроликов. Остальные виды пушнины правят на раздвижных правилках волосом наружу.

Для сушки шкурок этих видов их надо сначала натянуть мездрой наружу и, только после того как мездра достаточно подсохнет, шкурки снимают с правилки и вывернутые волосом наружу опять надевают на правилку и досушивают.

Соотношение ширины к длине у оправленных шкурок должно быть следующее:

Лисица	1:5	Росомаха	1:4
Песец	1:4	Рысь	1:7
Корсак	1:3	Заяц-беляк	1:5
Енот	1:3	Заяц-русак	1:4
Кошки	1:5	Кролик	1:3

4. Вильчатые правилки для правки шкурок (рис. 6) состоят из двух гладко обстроганных планок, скрепленных в верхней части деревянным замком трапецеобразной формы.

Надевают шкурки на вильчатые правилки следующим образом. Концы правилок несколько сжимают и завязывают бечевкой. Затем начинают постепенно натягивать шкурку на правилку, сгоняя ее к широкому концу и расправляя все складки; кончик морды надо укрепить гвоздиком. Ширину основания пластинки подгоняют к ширине шкурки, стягивая ее концы бечевкой. Натянув шкурку во всю длину, расправляют лапы и привязывают бечевкой к планкам правилки. Шкурки, которые по стандарту должны быть оправлены на волосу, сушить надо сначала на мездре, а потом, вывернув на волос, опять оправить на правилке и досушить.

5. Клинообразные правилки (рис. 7) представляют собой гладко обструганную доску, широкую в основании и постепенно сужающуюся к вершине.

Вильчатые правилки надо делать следующих пяти размеров:

Размеры	Размеры планок в см						Применяется для правки следующих видов
	длина	ширина	толщина	длина ножек	ширина в основании	ширина в вершине	
1-й	150	2,5	2,0	15,0	1,5	50	Волк, рысь, росомаха
2-й	125	2,0	2,0	14,5	1,0	39	Лисица, енот, песец, шакал
3-й	100	1,75	1,75	14,0	0,75	30	Корсак, кролик, заяц-беляк, заяц-русак, кошка, песец
4-й	80	1,75	1,75	13,5	0,5	27	Кролик, кошка домашняя, харза
5-й	65	1,5	1,5	12,5	0,3	17	Хорь темный, куница

Изготавливают клинообразные правилки следующих размеров:

Размер	1-й	2-й	3-й	4-й	5-й	6-й	7-й	8-й
Длина в см	125	100	80	60	70	80	75	70
Толщина в см	1,25	1,0	0,75	0,75	0,5	0,43	0,40	0,37
Ширина на расстоянии от вершины в см: 5	6,5	6,0	6,0	4,5	5,5	4,8	4,0	3,7
10	8,5	8,0	8,0	6,0	6,5	5,5	5,1	4,7
20	12,5	12,0	11,0	20,0	7,5	6,2	5,5	5,1
30	13,5	13,0	13,0	11,0	8,5	6,4	6,1	5,7
40	14,5	14,0	15,0	13,0	—	—	—	—
50	15,5	15,0	16,5	14,5	—	—	—	—
60	16,5	—	18,0	15,0	—	—	—	—
Ширина в основании в см	17,5	16,0	19,0	15,0	9,5	7,0	6,3	6,0



Рис. 6. Вилочная правилка



Рис. 7. Клинообразная правилка

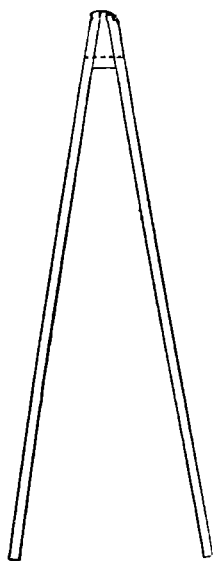

Рис. 8. Правилка для шкурки ондатры

Используют клинообразные правилки для правки шкурки следующих видов:

Размер 1-й — лисиц, енотов, песцов, шакалов, рыси, россомахи

Размер 2-й — корсака, песца, мелкой лисицы, кролика, зайца-русака, зайца-беляка, дикой кошки

Размер 3-й — кролика, домашней кошки

Размер 4-й — кролика

Размер 5-й — черного хоря, мягкой кунницы

Размер 6-й — норки, мелкого черного хоря

Размер 7-й — норки

Размер 8-й — норки

6. **Правилки для правки шкур ондатры** (рис. 8). Правилки изготовляют из доски толщиной 8—10 мм с выпиленной серединой.

В конце правилки имеется съемная поперечная планка шириной 3,5 см и длиной 12,5 см.

Правилки делают двух размеров:

Размеры	Длина всей правилки в см	Длина среднего выреза в см	Длина заднего выреза в см	Ширина в середине в см	Ширина у основания в см
1-й	55	35	8	12,5	13
2-й	40	28	5	10,5	11

Кислотносолевое консервирование шкурок

Всесоюзный научно-исследовательский институт охотничьего промысла разработал новый способ консервирования шкур с применением тройной смеси — поваренной соли 90%, алюминиевых квасцов 5% и хлористого аммония 5%. Соль мелкого размола хорошо перемешивают с алюминиевыми квасцами и хлористым аммонием. Свежеснятую шкурку расправляют руками и ровно по всей площади посыпают приготовленной заранее смесью, после чего шкурки складывают для прожки в небольшие стопки.

Кислотносолевой способ применим для консервирования шкурок сусликов, водяных крыс, сурков, кроликов, ондатр.

Этот способ значительно сокращает первичную обработку шкурок, так как нет необходимости тщательно их обезжировать, расправлять на правилке и сушить. Кроме того, этот способ лучше предохраняет шкурки от порчи.

ОБРАБОТКА ШКУРОК МЕХОВОЙ ПТИЦЫ

Шкурки ряда видов птиц используются для изготовления различных меховых вещей.

Наиболее ценными в этом отношении являются шкурки следующих видов водоплавающих птиц: поганок, гагар, гусей, бакланов, лысух, каир.

Первичная обработка шкурки меховой птицы состоит в следующем.

Шкурка с меховой птицы снимается не позже чем через 3—4 часа после ее убоя. Съемка шкурки производится пластом с разрезом, проходящим от основания клюва вдоль головы по верхней стороне шеи и дальше строго по средней линии спины до хвоста. Сделав разрез, надо осторожно снять шкурку со спины до места прикрепления крыльев. Крылья от шкурки отрезают. Далее, обрезав предварительно шкурку у клюва, стягивают ее с верхней части головы, шеи и туловища. С ног шкурка снимается до коленного сустава, где кончается оперение, и здесь обрезается.

Снимать шкурку надо очень осторожно, чтобы не порвать и не прорезать ее. Необходимо подкожную пленку оставлять на мездре и не оголять корней перьев.

Шкурки надо предохранять от загрязнения жиром и кровью.

Снятую шкурку надо тотчас же законсервировать пресносухим или кислотносолевым способом. При применении пресносухого способа консервирования шкурку после съемки необходимо обезжирить.

Проводится обезжиривание следующим образом. Тупым ножом, поставленным под прямым углом к шкурке, лежащей на доске, осторожно выдавливают и соскабливают жировые отложения, проводя движения от хвоста к голове.

При этом надо стараться не нарушать пленки и корней перьев. После этого мездру шкурки надо протереть тряпкой или бумагой или же намазать со стороны мездры слоем (толщиной в палец) разведенной до состояния густой сметаны глины. Намазав всю мездру глиной, дают ей высохнуть и затем стряхивают, нанося удары прутом по мездре.

При консервировании шкурок птиц кислотносолевым способом нет необходимости тщательного обезжиривания мездры.

После съемки шкурки равномерно посыпают тройной кислотносолевой смесью. Затем шкурки складывают мездра с мездрой в стопки и дают им пролежку в течение 1—2 суток, после чего шкурки хорошо просушить.

ОБРАБОТКА И КОНСЕРВИРОВАНИЕ БОРОВОЙ ДИЧИ

Боровую дичь (рябчика, тетерева, глухаря, куропатку белую, куропатку серую, фазана) в свежем целотрошенном виде можно хранить только в холодное время года. Для хранения

пригодна боровая дичь позднего убоя, свежая, с белым мясом, целым крепко держащимся пером, непровалившимися глазами.

Если убитая птица упала в снег, ее надо очистить от него и пригладить перо. Нельзя складывать парную дичь в кучи. Это ведет к помятости и порче тушек. Перед тем как заморозить тушку птицы, ее надо хорошо оправить: голову тушки подвертывают под крыло, крылья приглаживают и плотно прижимают к тушке, ножки вытягивают вдоль хвоста или прижимают к туловищу.

Оправленную таким способом дичь укладывают рядами на подсланные ветки и дают хорошо промерзнуть. Хорошо промерзшая тушка дает при постукивании резкий сухой звук.

В случае оттепели дичь надо накрыть толстым слоем пихты или соломы.

Укладывают дичь для транспортирования в ящики или плетеные корзины в один ряд.

В теплое время года (если нет специального ледника) после убоя птицу надо немедленно выпотрошить, т. е. удалить весь кишечник.

Для удаления кишечника применяют деревянный крючок, который вводят в заднепроходное отверстие сантиметров на десять. Затем, повернув его несколько раз в одну сторону, вытаскивают наружу. Извлеченные из тушки кишки отрезают у основания и за конец осторожно вытягивают весь кишечный канал до желудка, около которого его обрезают. После удаления кишечника через заднепроходное отверстие внутрь тушки, а также в ротовое, туго набивают полынь или другую душистую траву.

Подготовленную таким образом дичь следует хранить в прохладном месте, защищенном от солнца и мух.



СО Д Е Р Ж А Н И Е

Предисловие	3
Караев С. А. Развитие охотничьего хозяйства в СССР	5
Кузнецов Б. А. Охотничье-промысловые звери	18
Отряд хищных животных	18
Отряд насекомоядных млекопитающих	44
Отряд грызунов	46
Отряд копытных животных	63
Кузнецов Б. А. Охотничье-промысловые птицы	82
Отряд куриных	84
Отряд дрозд	89
Отряд гусеобразных (пластинчатоклювых)	91
Отряд гагаровых	103
Отряд веслоногих	106
Отряд куликовых	107
Отряд голубиных	110
Хищные птицы	111
Кузнецов Б. А. Следы охотничье-промысловых зверей и птиц	115
Различные виды следов жизнедеятельности животных	115
Следы пушных зверей	120
Следы копытных животных	126
Следы охотничьих птиц	128
Калашников М. К. Основы маскировки на охоте	132
Значение местности	133
Значение покрова	136
Значение погоды	139
Зрение, слух и обоняние животных	139
Как животные маскируются и укрываются	141
Наблюдения на охоте	144
Световая (зрительная) маскировка	146
Звуковая маскировка	150
Маскировка запаха	154
Скрадывание. Маскировка стрельбы	155
Мантейфель П. А. Биотехнические мероприятия в охотничьих хозяйствах	158
Ильина Е. Д. Разведение пушных зверей	176
Племенная работа в звероводстве	177

Разведение лисид, песцов, норок и соболей	182
Кормление	205
Содержание зверей, предназначенных к забою, и проведение забоя	228
Строительство зверофермы	229
Разведение нутрий	232
<i>Ларин С. А.</i> Охотничья таксация и промысловая разведка	239
«Служба урожая» охотничье-промысловых животных и участие в ней охотников	239
Промысловая разведка и ее организация	242
Учет основных видов охотничье-промысловых животных	245
<i>Караев С. А.</i> Организация охотничьего промысла и заготовок	276
Осенне-зимний промысел	277
Весенне-летний промысел	289
Подготовка кадров охотников и социалистическое соревнование	292
<i>Шарай Н. Е.</i> Охотничье-промысловые хозяйства	295
Закрепление охотничьих угодий	296
Разведение и охрана ондатры в промхозах	298
Организация промысла	302
<i>Крейцер Б. А. и Деметьев Н. А.</i> Охотничьи ружья, боеприпасы и принадлежности	307
Требования, предъявляемые к охотничьим ружьям	307
Боеприпасы	332
Снаряжение патронов	338
Увеличение и уменьшение кучности и дальности боя	342
Пристрелка ружья	343
Сведения по теории стрельбы в лет	355
<i>Чиков В. И.</i> Самолетные орудия охотничьего промысла	359
Основные типы переносных самолетов	360
Основные типы постоянных самолетов	371
Приманки, используемые на самолетном промысле	407
<i>Шерешевский Э. И.</i> Охотничьи собаки	424
Охотничье собаководство в СССР	424
Породы охотничьих собак	431
Кормление, содержание, выращивание и обучение охотничьих собак	465
Разведение охотничьих собак	481
<i>Черкасский Е. С.</i> Болезни собак	489
<i>Герасимов Ю. А.</i> Снаряжение и навыки охотника	500
Одежда и обувь для летне-осенних охот	500
Одежда и обувь для зимних охот	507
Снаряжение охотника	510
Транспортные средства на охоте	516
Устройство табора	528
Несколько практических советов охотникам	533
Оказание первой медицинской помощи	537
<i>Каменский В. В.</i> Ружейная охота на промысловых зверей и копытных животных	512
Охота на белок	542

Охота на зайцев	545
Охота на лисиц и песцов	546
Охота на енотовидную собаку	549
Охота на соболей	549
Охота на куньи	550
Охота на выдр	551
Охота на сурков	551
Охота на копытных животных	551
<i>Туров С. С.</i> Ружейная охота на промысловых птиц	555
Охота на боровую дичь	555
Охота на водоплавающую дичь	562
Ружейная охота с гончими	567
<i>Каменский В. В.</i> Самоловный промысел пушных зверей	581
Промысел белок	581
Промысел зайцев	582
Промысел лисиц	586
Промысел песца	588
Промысел ондатры	591
Промысел соболя и купницы	598
Промысел норки	599
Промысел выдры	599
Промысел мелких куньих	599
Промысел пушных зверей весенне-летних видов	601
Промысел крота	603
<i>Дементьев Г. П., Шерешевский Э. И.</i> Безружейные способы охоты с ловчими птицами и борзыми собаками	605
Охота с ловчими птицами	605
Охота с борзыми собаками	612
<i>Церевитинов Б. Ф.</i> Первичная обработка пушнины и дичи	620
Обработка шкурок пушных зверей	620
Обработка шкурок меховой птицы	635
Обработка и консервирование боровой дичи	636

ПОПРАВКА

к статье С. А. Караева «Организация охотничьего промысла и заготовок»

После того, как сборник в основном отпечатали, был изменен порядок учета охотников, описанный на стр. 277—278. В настоящее время райзаготконторы и охотпромхозы Заготживсырье выдают охотничьи билеты всем охотникам, проживающим в сельской местности, в городах и районных центрах, где нет добровольных обществ охотников. В районных центрах, где имеются добровольные общества охотников, райзаготконторы выдают охотничьи билеты только тем охотникам, которые заключили с ними договоры на добычу и сдачу пушнины.

Редактор **Н. И. Ключникова.**Техред **Г. А. Лабус.**

Сдано в набор 15/VI 1953 г.

Подписано к печати 24/II 1954 г.

Бумага 84×108 ^{1/2} д. л.—10 б. л.—32,8 п. л., Учетно-изд. л. 36,5. Зак. 1184, Изд. № 51. Т-01877. Тир. 25.000. Цена 14 р. 30 к.

Типография «Известий Советов депутатов трудящихся СССР»
имени И. И. Скворцова-Степанова. Москва, Пушкинская пл., 5.





17 p. 302